

# Installation instructions, accessories

Volvo Car Corporation Gothenburg, Sweden

**Anvisningsnr**  
31408776

**Version**  
1.2

**Art. nr.**  
31408769

## Side scuff plate

| Material       |              |
|----------------|--------------|
| Benämning      | Detaljnummer |
| Isopropanol    | 1161721      |
| Maskeringstejp |              |
| Lackprimer     | 1161727      |

### Urustning

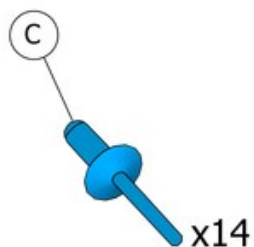
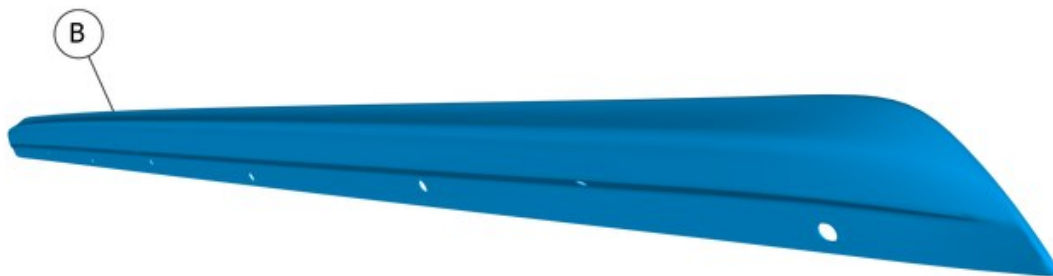
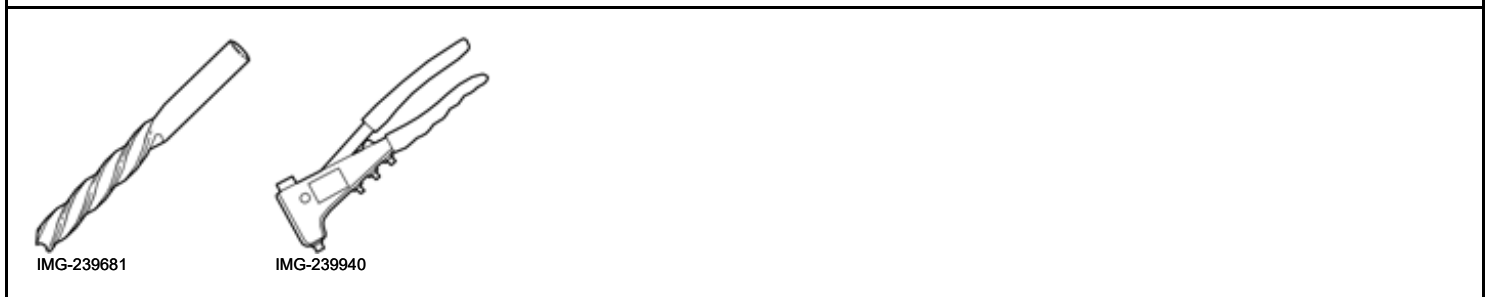

IMG-420664

# Installation instructions, accessories

Volvo Car Corporation Gothenburg, Sweden

## Information

1

Läs igenom hela instruktionen innan monteringen påbörjas.

Noteringar och varningstexter är till för er säkerhet och för att minimera risken att något går sönder vid montering.

Säkerställ att alla verktyg angivna i instruktionen finns tillgängliga innan monteringen påbörjas.

Vissa steg i instruktionen presenteras endast i bild. I mer komplicerade steg finns även en förklarande text.

Vid eventuella problem med instruktionen eller tillbehöret, kontakta er lokala Volvohandlare.

## Färgers symbolik

2

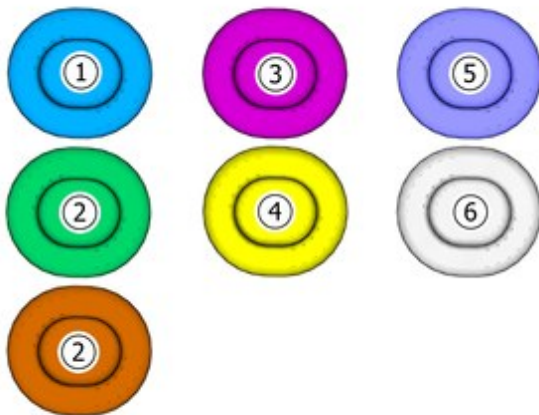

IMG-363036

### Obs!

Denna färgkarta visar (vid färgutskrift samt elektronisk version) betydelsen av de olika färgerna som används i metodstegens bilder.

1. Används för fokuserad detalj, den detaljen som man ska göra någonting med.
2. Används som extra färger när man behöver visa eller särskilja ytterligare detaljer.
3. Används för fästelement som ska demonteras/monteras. Kan var skruvar, clips, kontaktstycken mm.
4. Används då detalj inte tas bort helt från fordonet utan endast hängs åt sidan.
5. Används för standardverktyg och specialverktyg.
6. Används som bakgrundsfärg på fordonsdelar.

## Förarbete

# Installation instructions, accessories

Volvo Car Corporation Gothenburg, Sweden

3

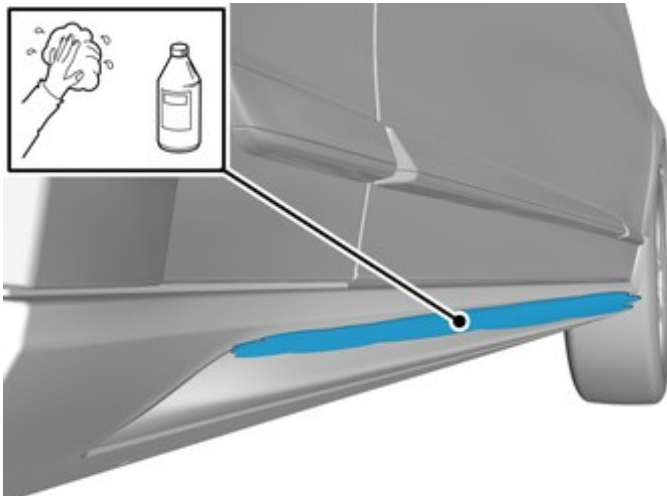

IMG-420673

Rengör ytan.

Låt torka.

**Använd:** 1161721, Isopropanol

4

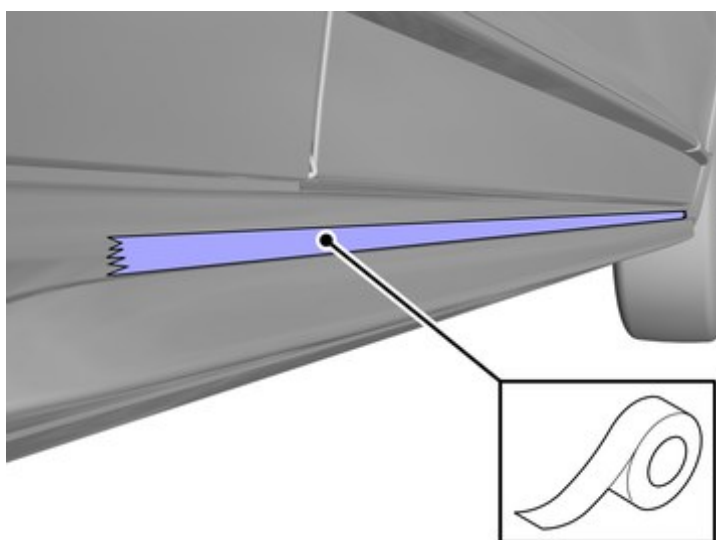

IMG-423741

Maskering

**Använd:** , Maskeringstejp

# Installation instructions, accessories

Volvo Car Corporation Gothenburg, Sweden

5

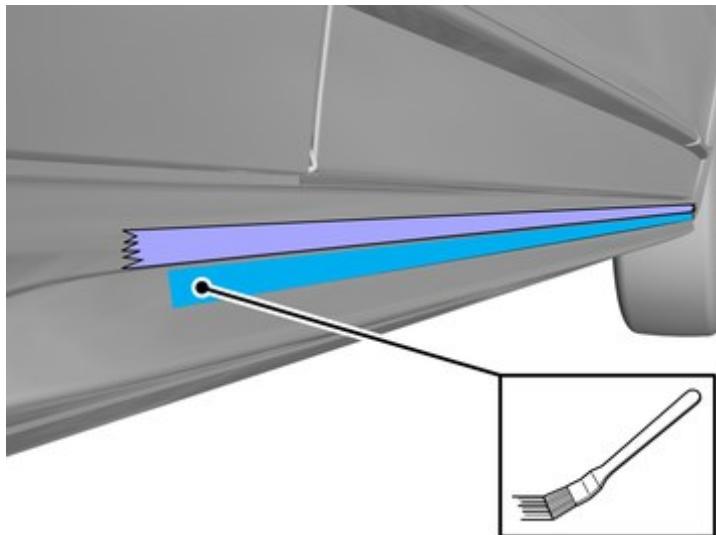

IMG-421573

Applicera ett tunt och jämnt lager.

**Använd:** 1161727, Lackprimer

Låt torka i minst 5 minuter men maximalt 30 minuter.

6

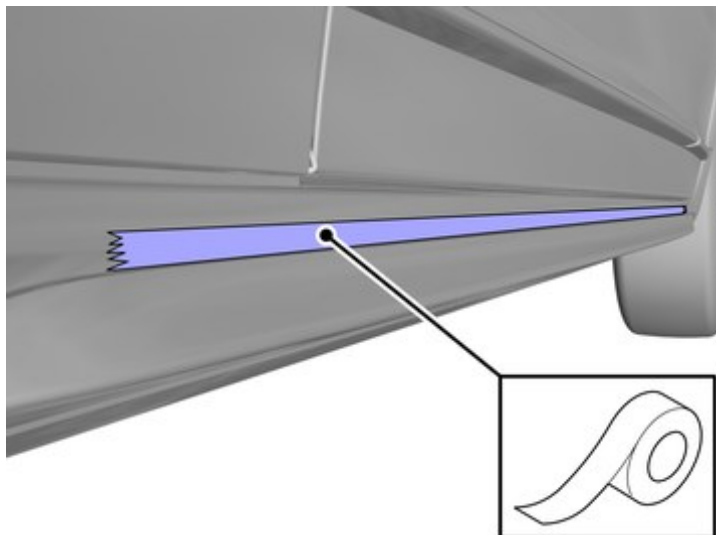

IMG-423741

Ta bort tejp.

7

Upprepa samtliga metodsteg för andra sidan.

**Tillbehörsmontering**

# Installation instructions, accessories

Volvo Car Corporation Gothenburg, Sweden

8

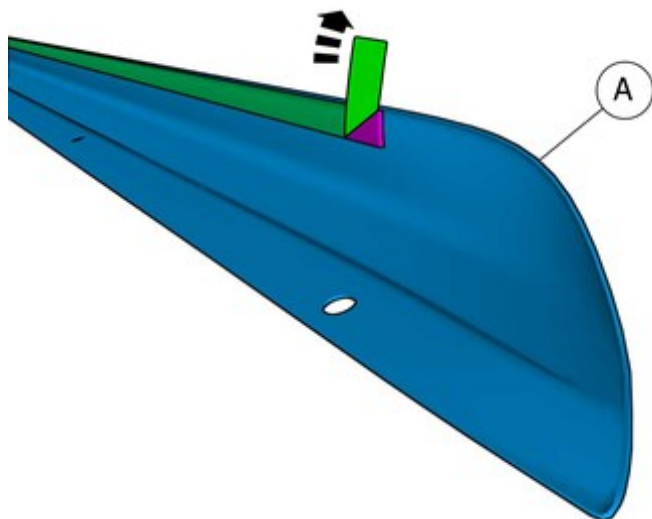

IMG-420694

Vik fram skyddsfilmen

Upprepas i andra änden av detaljen.

9

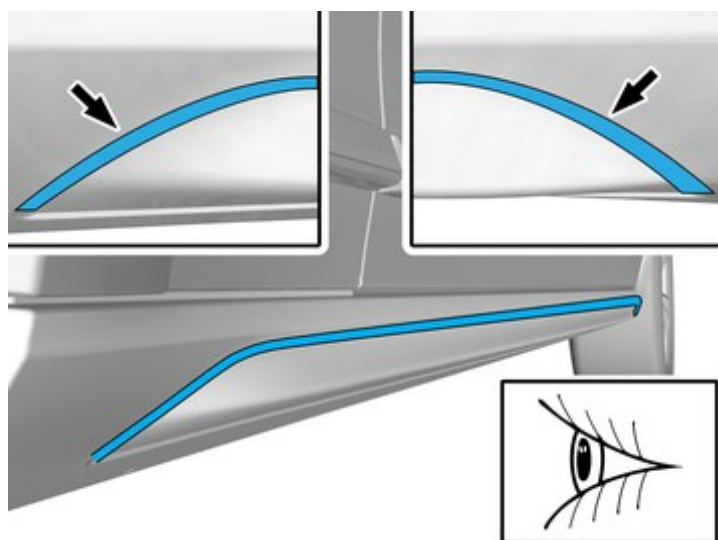

IMG-424875

**Viktigt!**

Säkerställ att kanten inte skadas vid montering.

# Installation instructions, accessories

Volvo Car Corporation Gothenburg, Sweden

10

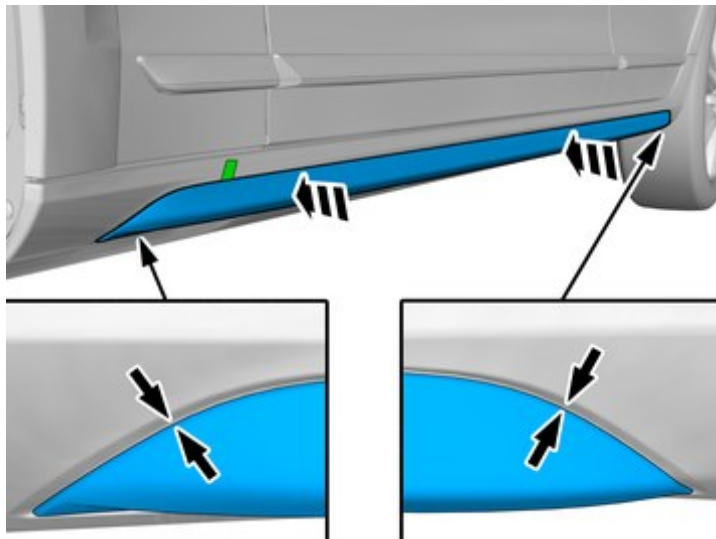

IMG-420691

**Obs!**

Den här momentet underlättas om man är två personer.

**Obs!**

Säkerställ att komponenten är centrerad.

Placera detaljen där bilden visar.

11

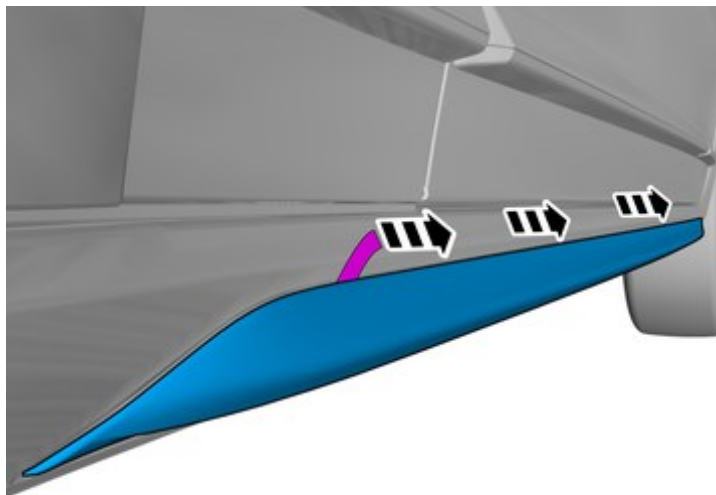

IMG-420695

**Viktigt!**

Dra försiktigt.

**Obs!**

Den här momentet underlättas om man är två personer.

Ta bort skyddsfilm.

# Installation instructions, accessories

Volvo Car Corporation Gothenburg, Sweden

12

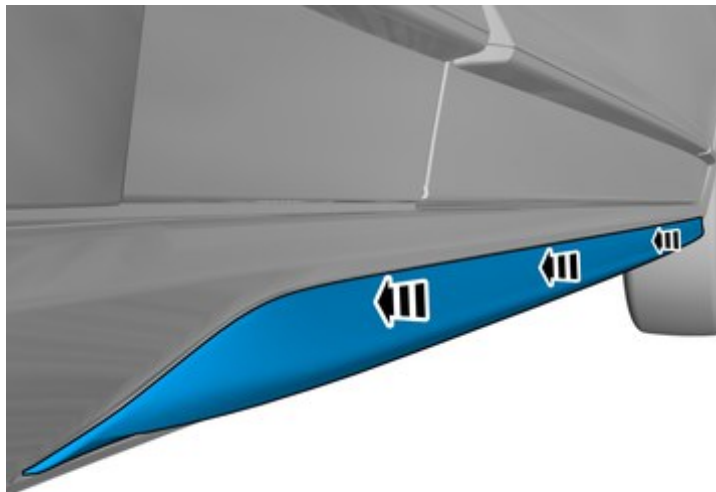

IMG-421560

**Obs!**

Pressa och håll ett tryck på detaljen över tejen i minst 20 sekunder.

13

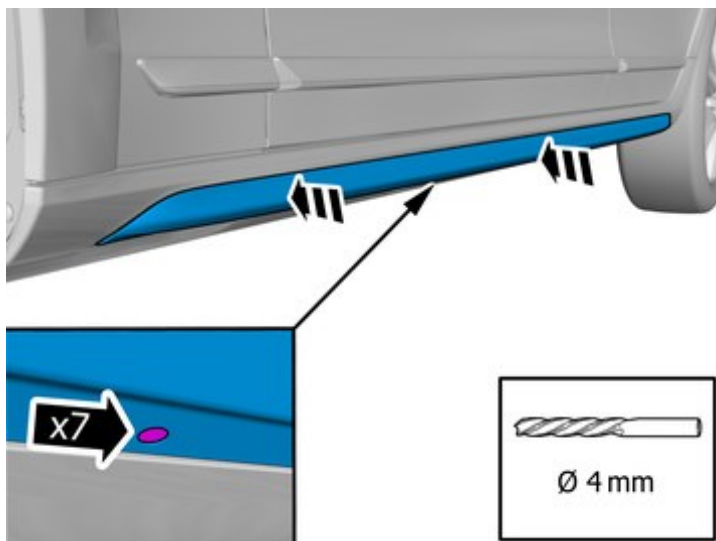

IMG-423145

Tryck in markerad detalj.

Använd borrh med angiven storlek



# Installation instructions, accessories

Volvo Car Corporation Gothenburg, Sweden

14

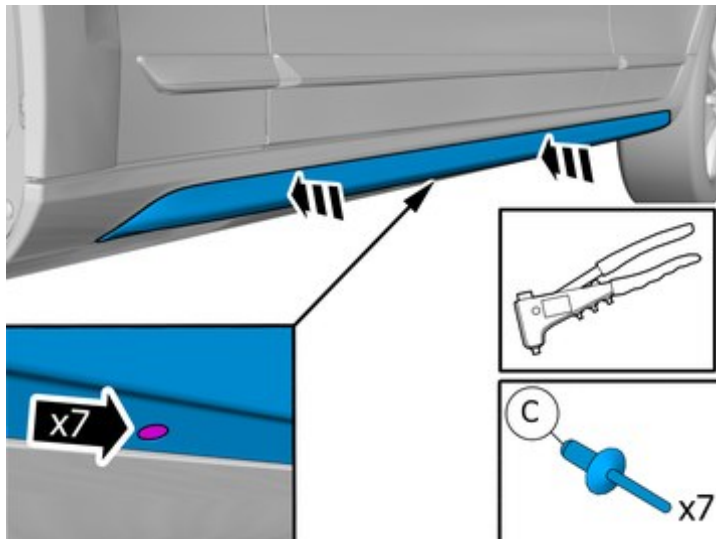

IMG-420696

Sätt dit detalj ur tillbehörssatsen.

15

Upprepa metodstegen för tillbehörsmontering på motsatt sida.