



Installation instructions, accessories

Volvo Car Corporation Gothenburg, Sweden

Anvisningsnr
30756433

Version
1.1

Art. nr.
31295410, 31334457

Farthållare



Installation instructions, accessories

Volvo Car Corporation Gothenburg, Sweden

Utrustning

VIDA

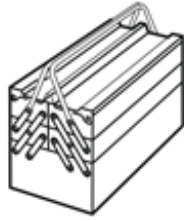

IMG-242205

A0000162

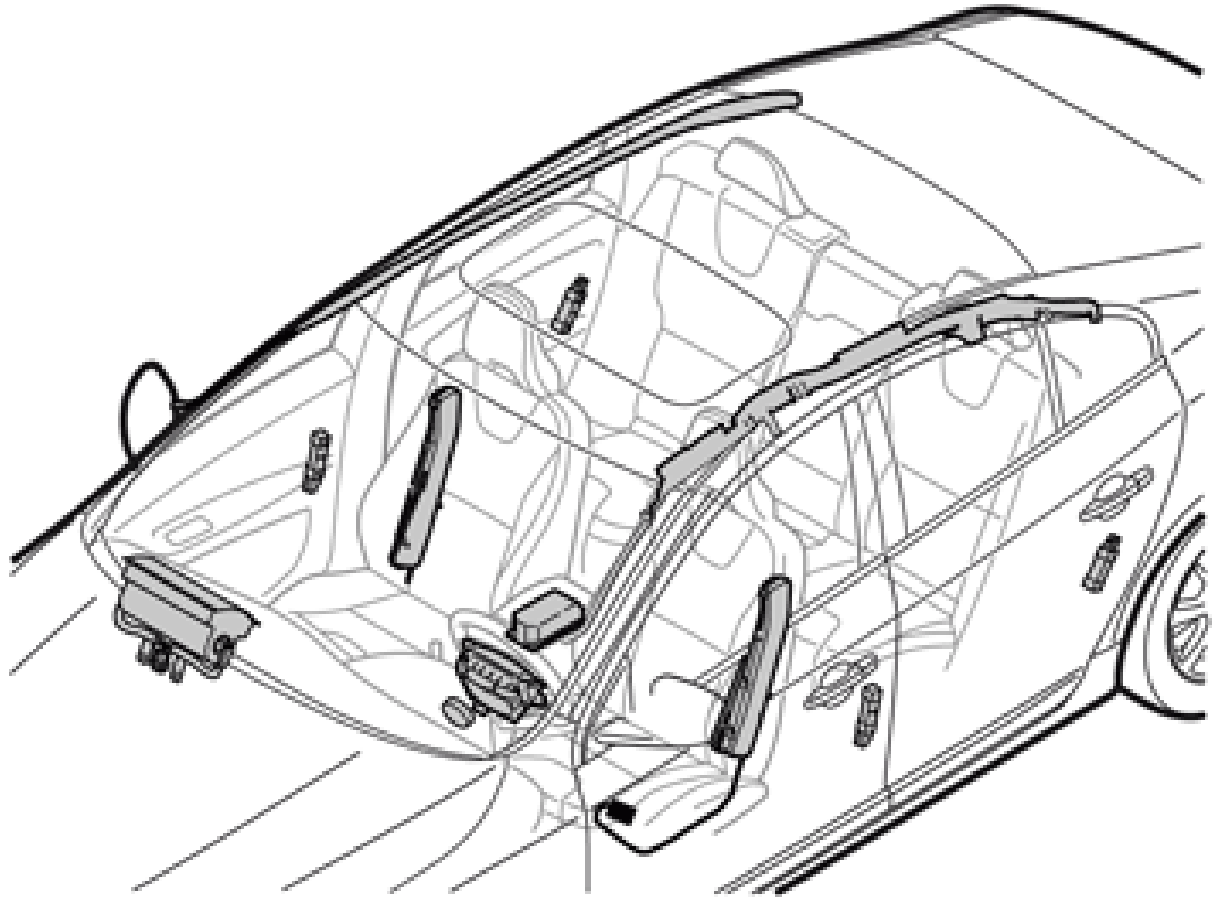

IMG-337681



Installation instructions, accessories

Volvo Car Corporation Gothenburg, Sweden

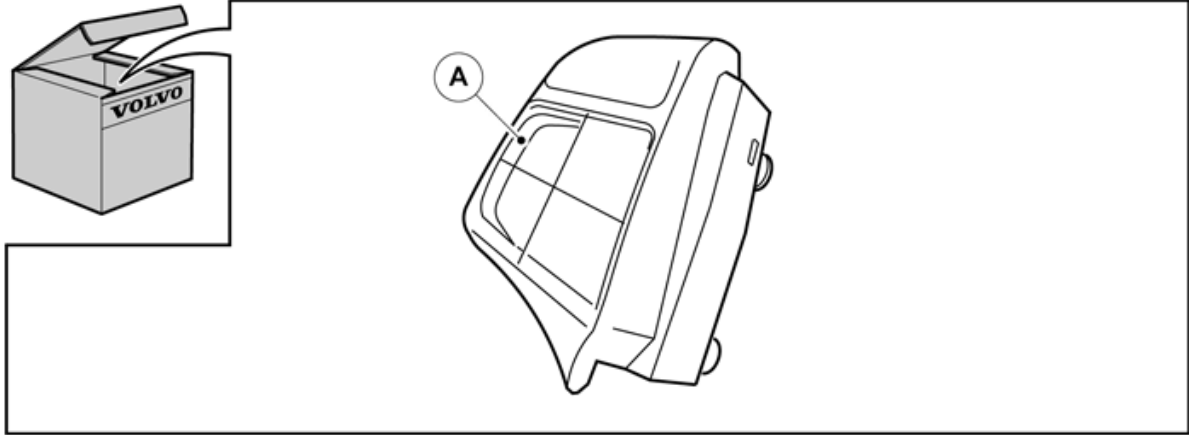

IMG-344778



Installation instructions, accessories

Volvo Car Corporation Gothenburg, Sweden

INLEDNING

Läs igenom hela instruktionen innan monteringen påbörjas.

Noteringar och varningstexter är till för er säkerhet och för att minimera risken att något går sönder vid montering.

Säkerställ att alla verktyg angivna i instruktionen finns tillgängliga innan monteringen påbörjas.

Vissa steg i instruktionen presenteras endast i bild. I mer komplicerade steg finns även en förklarande text.

Vid eventuella problem med instruktionen eller tillbehöret, kontakta er lokala Volvohandlare.

Varning!

En pyroteknisk SRS-komponent får inte skruvas isär, repareras eller flyttas till ett annat fordon.

Vid tillfällig förvaring av krockkudde förarplats (SRS), ska denna placeras med metallsidan (baksidan) neråt på en väl skyddad plats. Detta för att ytmaterialet inte ska skadas.

1

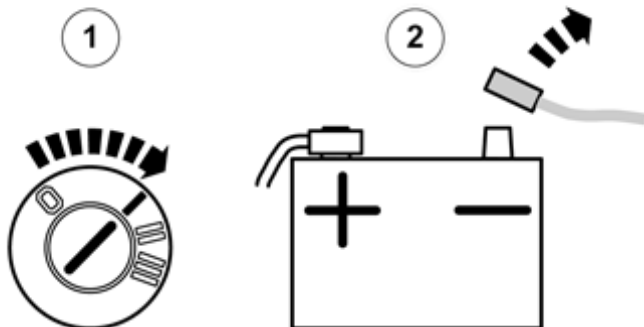

Sätt tändningsnyckeln i läge I för att avaktivera rattläset.

Ta bort batteriets minusledning.

Obs!

SRS-systemet är aktivt en viss tid efter det att spänningen är frånkopplad. Vänta därför tre minuter innan arbetet påbörjas.

IMG-332180



Installation instructions, accessories

Volvo Car Corporation Gothenburg, Sweden

2

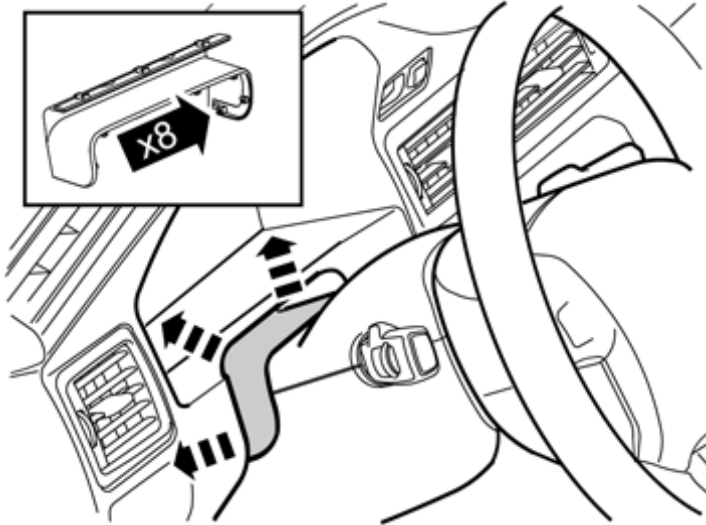

IMG-337651

Lossa spaken och dra rattkonsolen bakåt.

Bänd försiktigt loss gummitätningen i rattkåpan runt om.

3



IMG-329034

Dra försiktigt loss och ta bort panelen med gummitätning.



Installation instructions, accessories

Volvo Car Corporation Gothenburg, Sweden

4

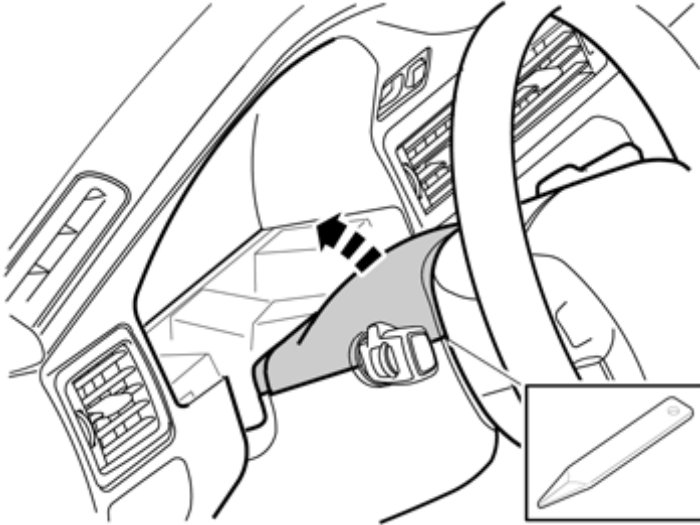

IMG-328978

Bänd försiktigt loss den övre kåpan från den undre i bakkant. Ta bort kåpan. Den sitter med clips vid sidorna.

5

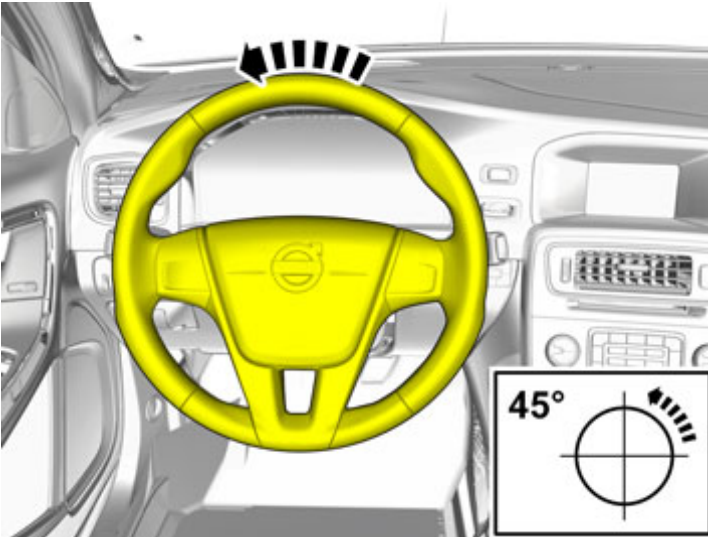

IMG-344116

Vrid ratten så att hålet på rattens baksida blir åtkomlig.



Installation instructions, accessories

Volvo Car Corporation Gothenburg, Sweden

6
mm

Använd en skruvmejsel som är 7 mm bred och med en längd på 225 mm.

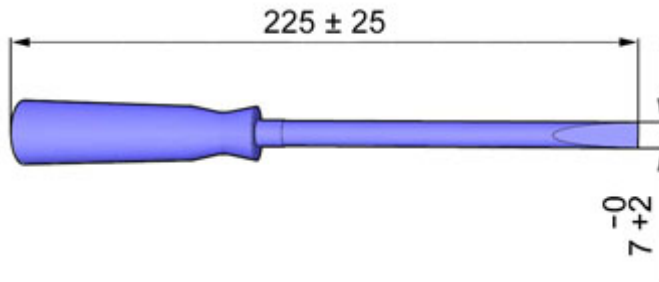

IMG-337683

7

För in en skruvmejsel i det stora hålet på baksidan av rattens bakre plan.

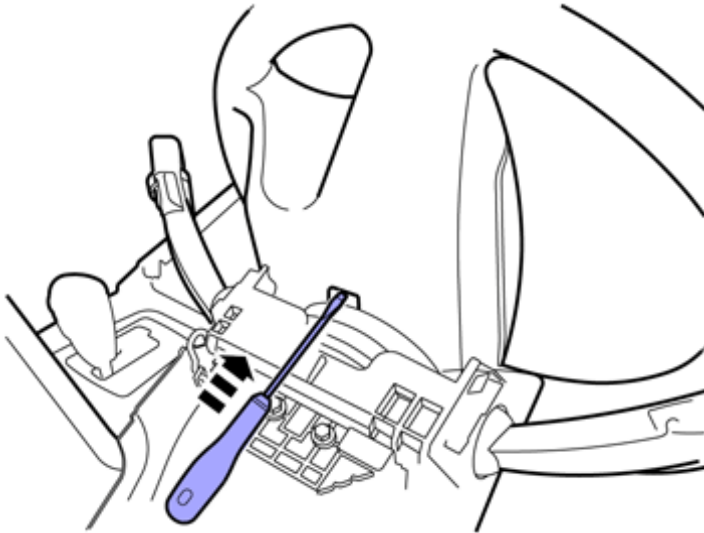

IMG-344725



Installation instructions, accessories

Volvo Car Corporation Gothenburg, Sweden

8

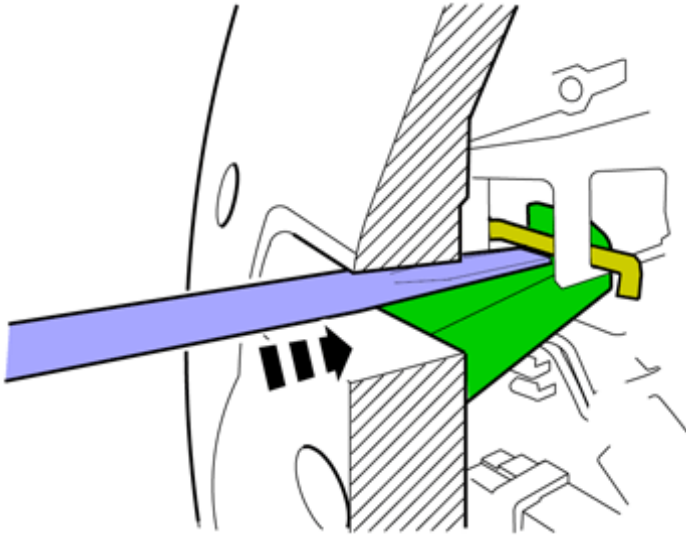

IMG-344726

För in skruvmejseln spets under låsfjädern.

9

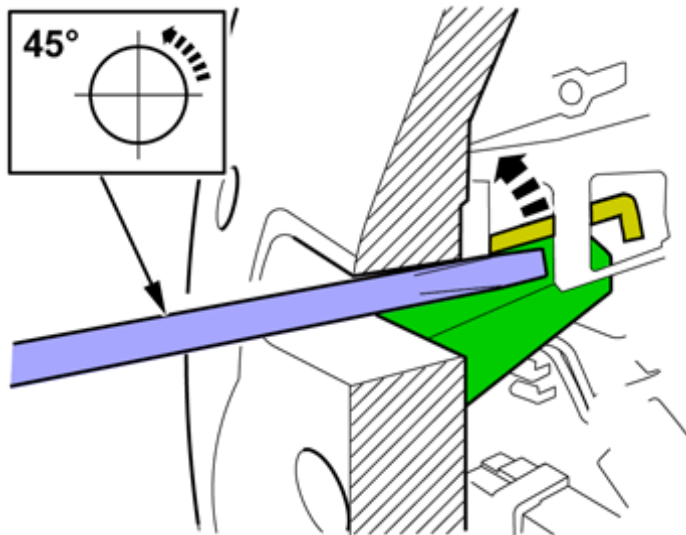

IMG-344727

Vrid skruvmejseln så att änden pressar upp låsfjädern tills den kommer förbi låshaken.



Installation instructions, accessories

Volvo Car Corporation Gothenburg, Sweden

10

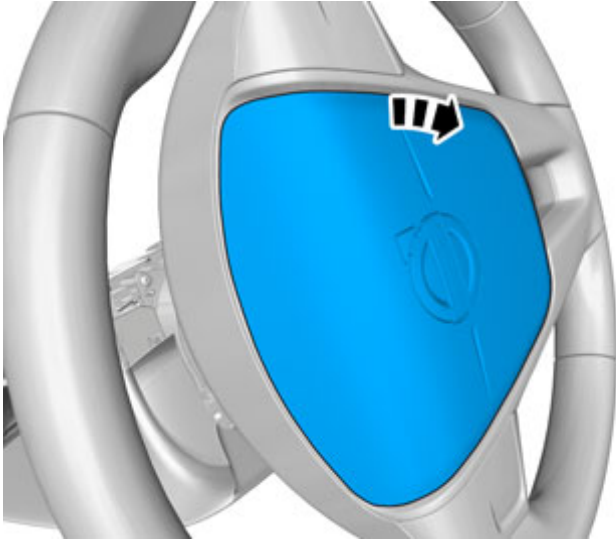

IMG-344117

Dra försiktigt loss ena sidan av rattmodulen. Den sitter hårt fast.

11

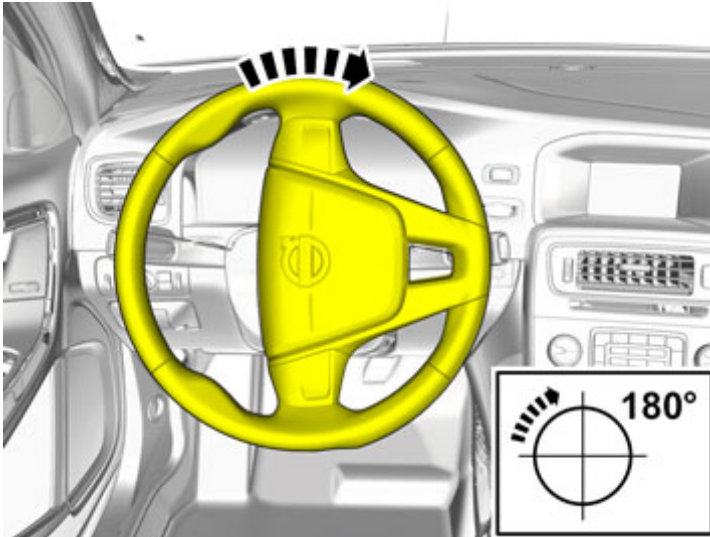

IMG-344118

Vrid ratten 180°.

Upprepa för låsfjäders på andra sidan.

Vrid ratten till neutralläge.



Installation instructions, accessories

Volvo Car Corporation Gothenburg, Sweden

12

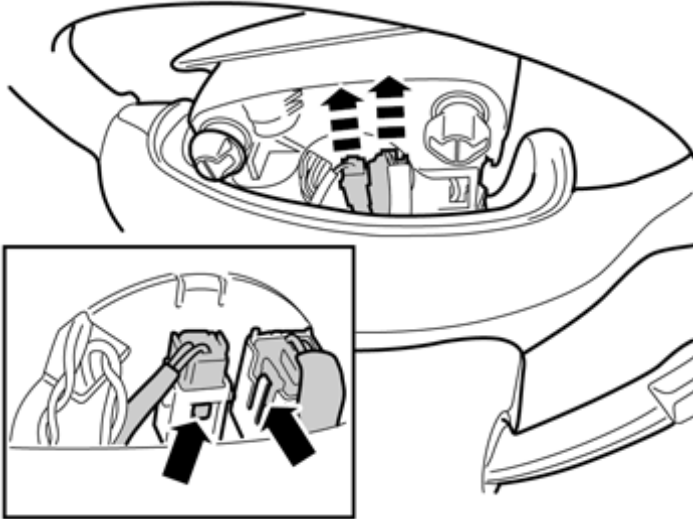

IMG-329003

Fäll försiktigt bak rattmodulen så att kontaktstyckena i ovkant blir åtkomliga.

Tryck in spärrarna på kontaktstycken (lilla bilden) och lossa dem.

Lägg bort rattmodulen och placera den med framsidan uppåt på lämpligt ställe.

13

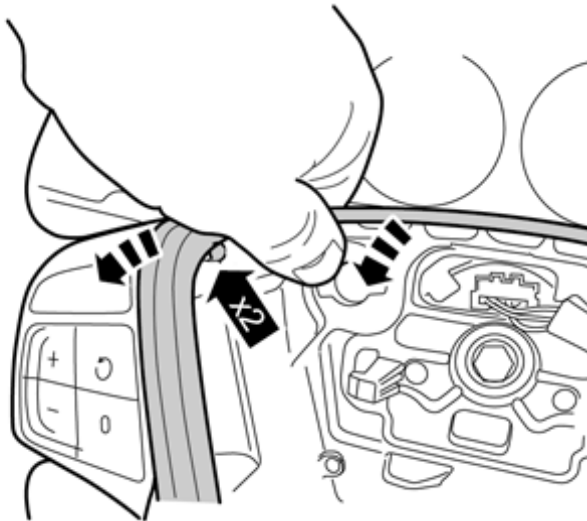

IMG-329005

Ta tag om panelen i övre vänstra hörnet och dra försiktigt loss den tills tappan släpper. Använda båda händer.

Gör motsvarande på andra sidan.



Installation instructions, accessories

Volvo Car Corporation Gothenburg, Sweden

14

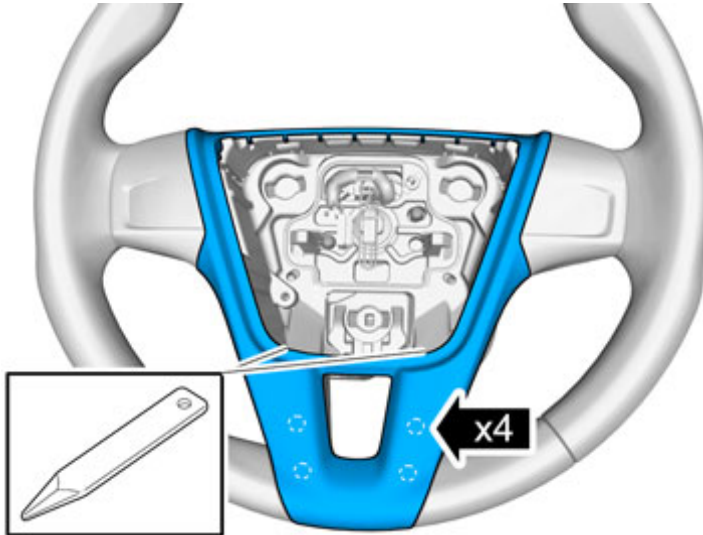

IMG-339674

Ta ett falsben, vrid och dra försiktigt loss panelen nedtill på båda sidor.

15

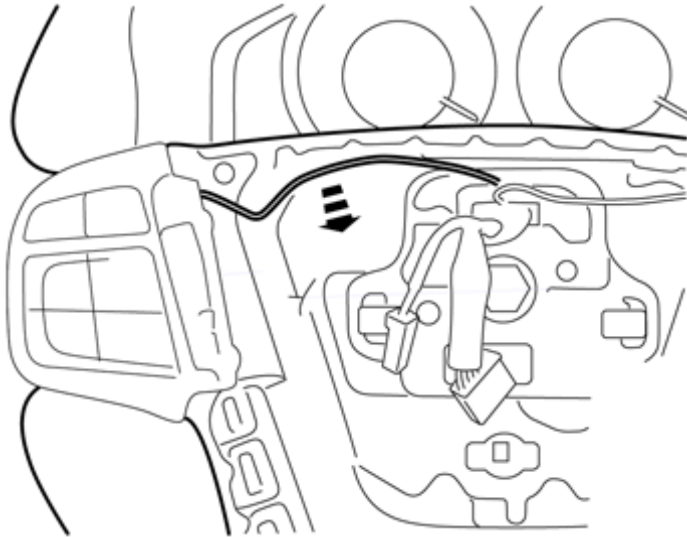

IMG-344119

Lossa ledningen till knappsats från sitt spår.



Installation instructions, accessories

Volvo Car Corporation Gothenburg, Sweden

16

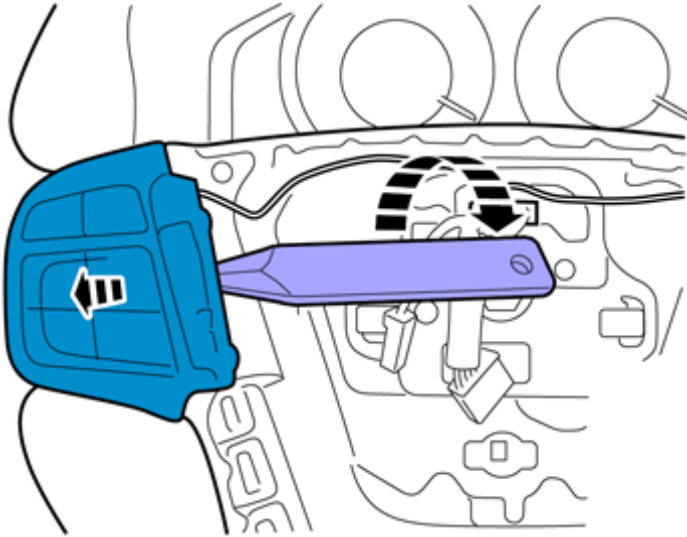

IMG-344120

Ta bort den högra knappsatsen/knappsatsatrappen genom att försiktigt bända loss dem med ett falsben.

Vrid falsbenet för att pressa ur knappsatsen. Den sitter hårt fast med tre tappar i ratten, så det fordras kraft för att ta bort dem.

17

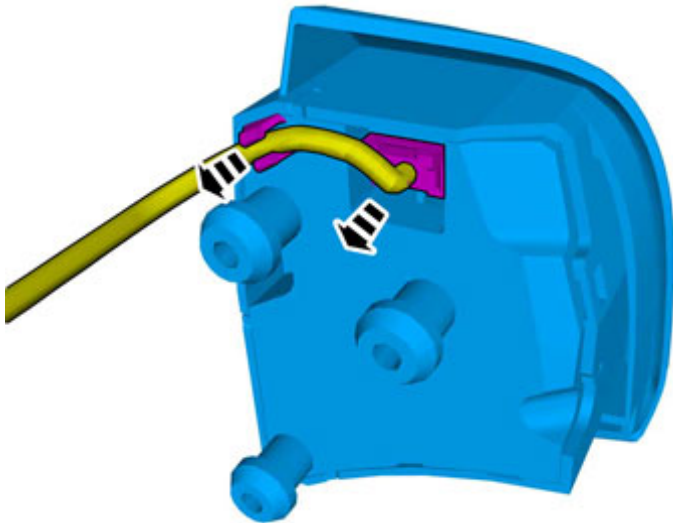

IMG-344121

Lossa ledning och kontaktstycke.



Installation instructions, accessories

Volvo Car Corporation Gothenburg, Sweden

18

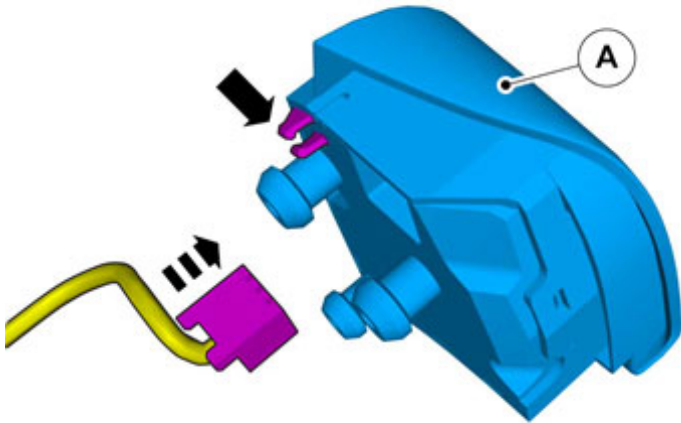

IMG-344122

19

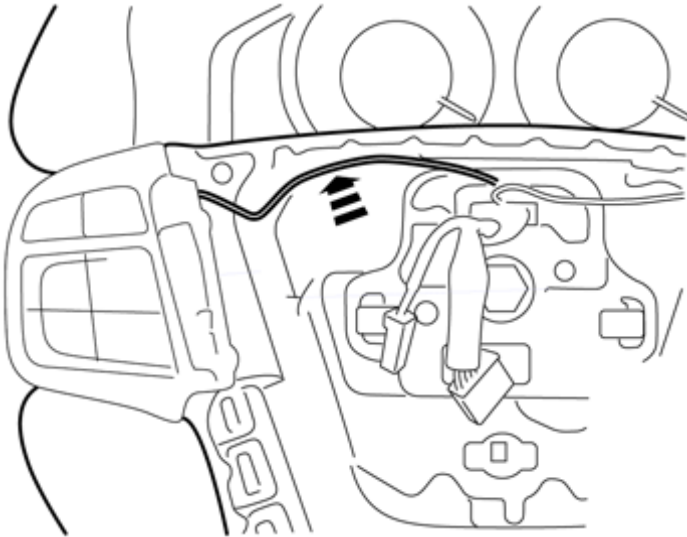

Placera ledningen i sitt spår.

IMG-344123



Installation instructions, accessories

Volvo Car Corporation Gothenburg, Sweden

20



IMG-339675

Sätt tillbaka panelen.

21

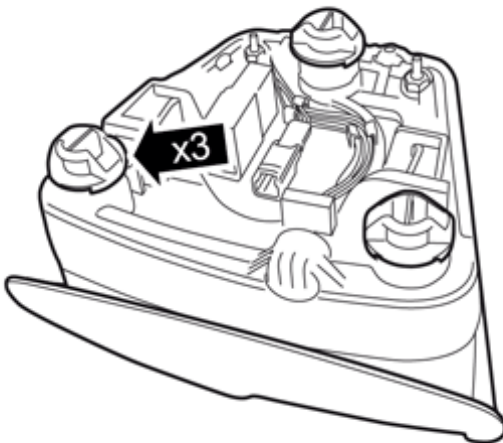

IMG-329019

Kontrollera att de tre fjädrande hållarna sitter fast. Om någon hållare fastnat i botten av ratten, ta bort den och sätt dit den på rattmodulen.



Installation instructions, accessories

Volvo Car Corporation Gothenburg, Sweden

22

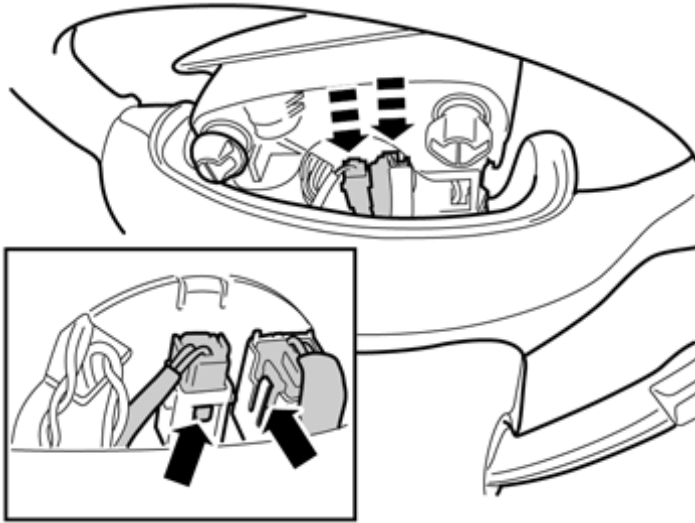

IMG-329020

Anslut de två kontaktstyckena till rattmodulen.

Placera rattmodulen i centrum av ratten och tryck fast den i botten av ratten.

Kontrollera att den sitter fast och går att trycka in runt om.

Sätt tillbaka losstagna detaljer i omvänd ordning.

23

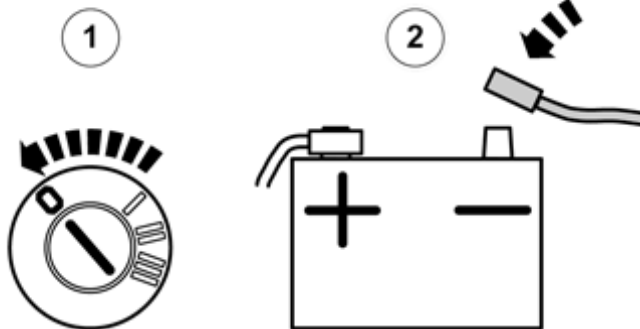

IMG-337646

Sätt tändningsnyckeln i läge 0.

Sätt tillbaka batteriets minusledning.



Installation instructions, accessories

Volvo Car Corporation Gothenburg, Sweden

24

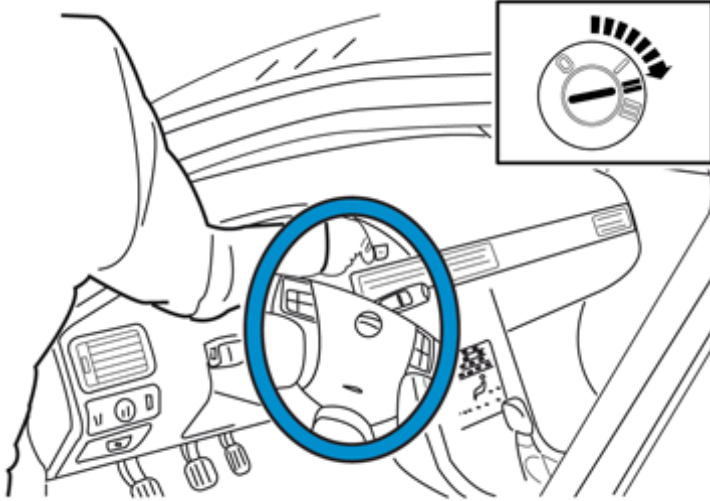

IMG-336904

Varning!

När tändningen ska slås på första gången efter att batteriet har varit frånkopplat, ska detta utföras genom att stå utanför fordonet, sträcka in armen och undvika arbetsområdet för krockkuddarna.

Sätt tändningsnyckeln i läge II.

25

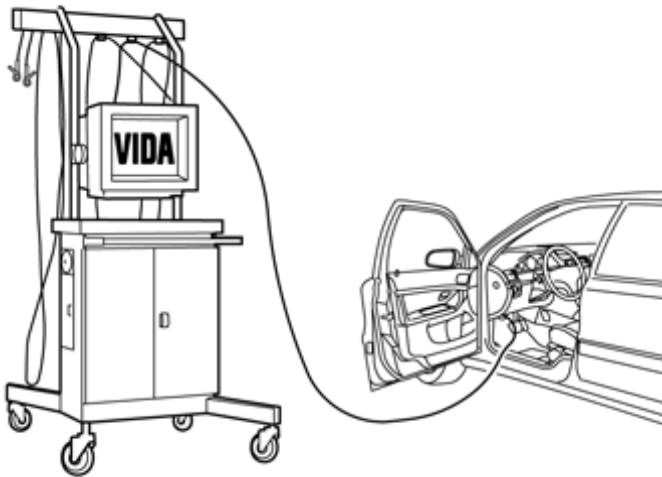

IMG-242268

Ladda ner mjukvara (applikation) för tillbehörets funktion enligt serviceinformationen i VIDA. Se VIDA eller tillbehörskatalog för artikelnummer på mjukvara.