

Installation instructions, accessories

Volvo Car Corporation Gothenburg, Sweden

Instrução n.º
31316556

Versão
1.1

Peça N.º
31334457, 31295410

Controlo da velocidade de cruzeiro

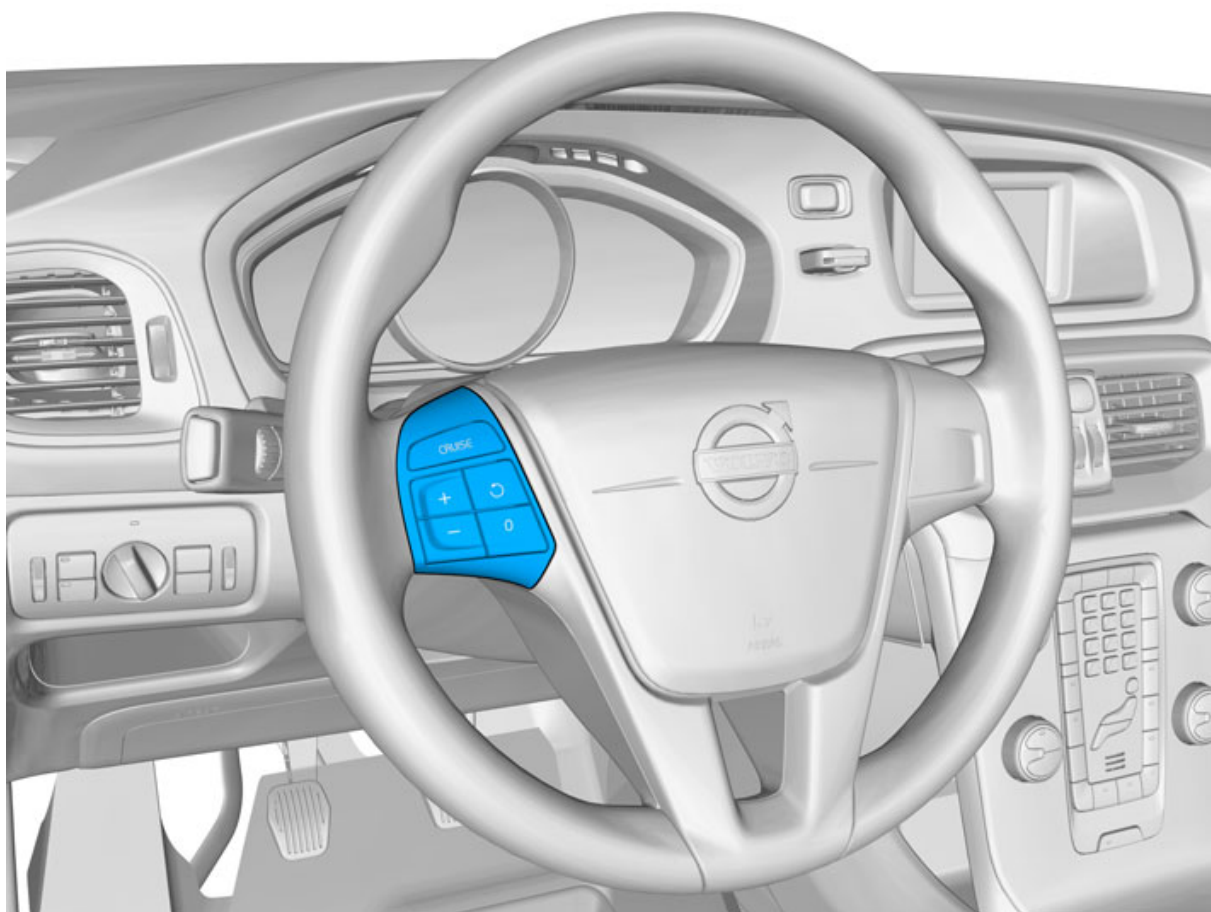

IMG-349343

Equipamento

VIDA

IMG-242205

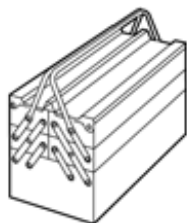

IMG-345497

Installation instructions, accessories

Volvo Car Corporation Gothenburg, Sweden

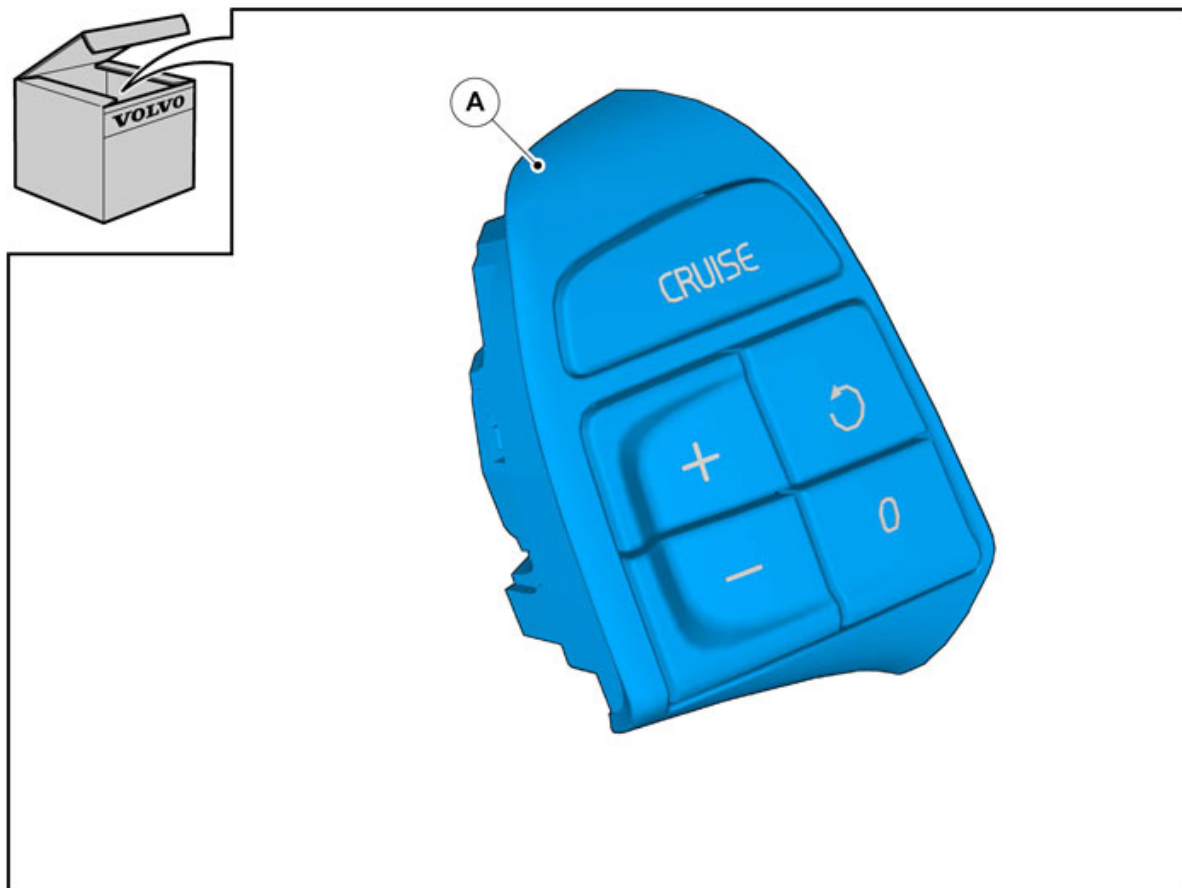

IMG-349344

Installation instructions, accessories

Volvo Car Corporation Gothenburg, Sweden

Informações

1

Leia completamente as instruções antes de iniciar a instalação.

As notas e textos de advertência têm em vista a sua segurança e servem para minimizar o risco de que algo de danifique na instalação.

Certifique-se de que todas as ferramentas indicadas nas instruções se encontram disponíveis antes de iniciar a instalação.

Algumas fases das instruções são apresentadas apenas por imagens. Nas fases mais complicadas há também um texto explicativo.

Na eventualidade de problemas com as instruções ou com o acessório, consulte o concessionário local Volvo.

Símbolos de cores

2

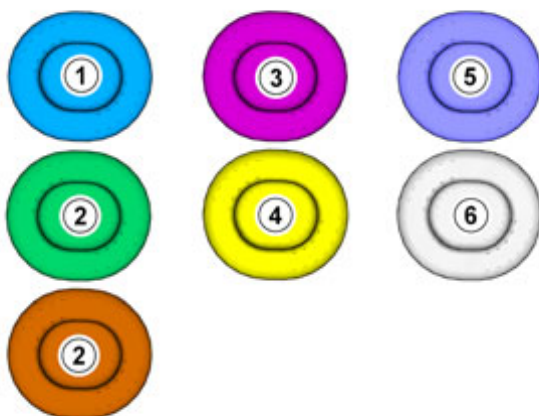

IMG-363036

Nota!

Este mapa de cores indica (na impressão e na versão electrónica) o significado das diferentes cores utilizadas nas imagens das etapas dos métodos.

1. Usadas para componentes destacados, o componente com o qual se vai trabalhar.
2. Usadas como cores extra, quando é necessário mostrar ou diferenciar componentes adicionais.
3. Usadas para elementos de fixação a desmontar/montar. Podem ser parafusos, braçadeiras, conectores, etc.
4. Usadas quando o componente não é completamente retirado do veículo, mas apenas desviado para o lado.
5. Usadas para ferramentas standard ou especiais.
6. Usadas como cores de fundo para componentes de veículos.

Remoção

Installation instructions, accessories

Volvo Car Corporation Gothenburg, Sweden

3

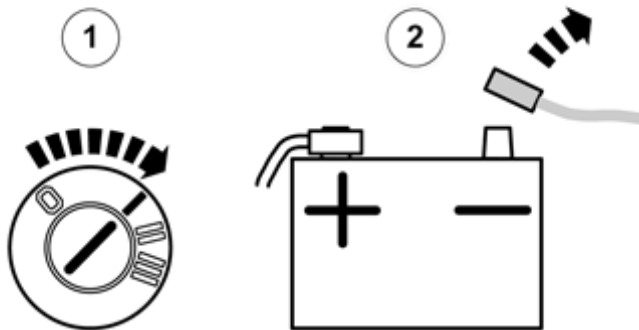

Aviso!

O sistema de restrição suplementar (SRS) está activo por um determinado período após a alimentação de corrente ter sido cortada. Aguarde 30 segundos antes de desligar ou remover qualquer componente do sistema de restrição suplementar (SRS).

1. Ligue a ignição.
2. Remova o cabo negativo da bateria.

IMG-332180

4

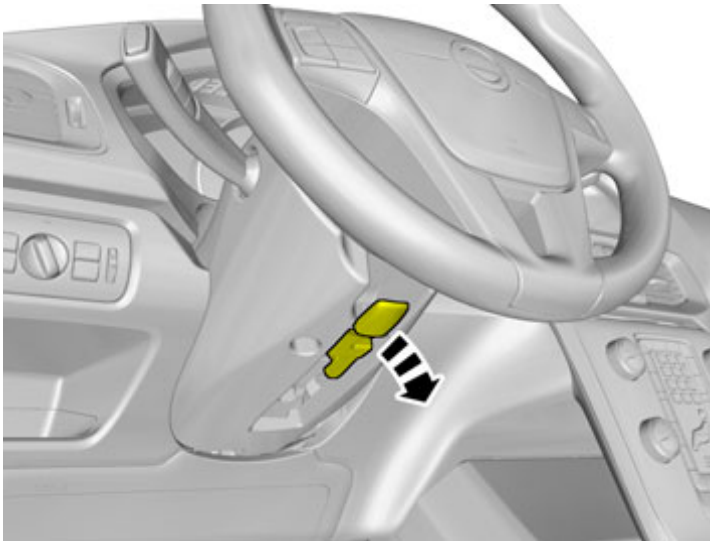

IMG-349356

Installation instructions, accessories

Volvo Car Corporation Gothenburg, Sweden

5

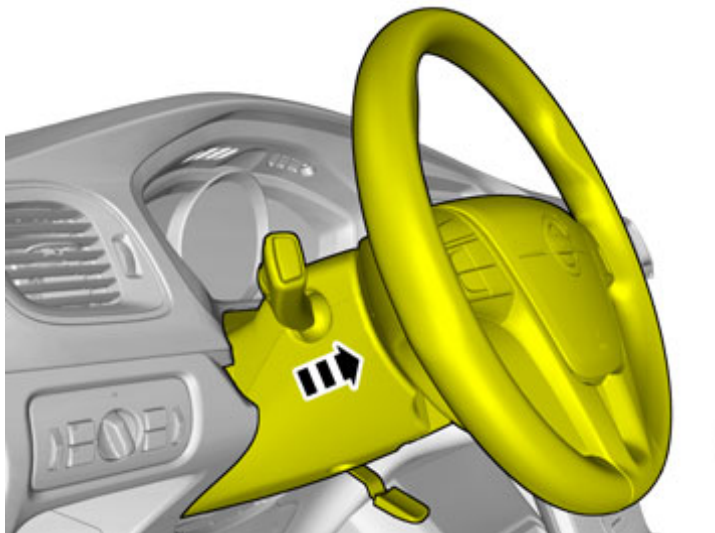

IMG-349353

6

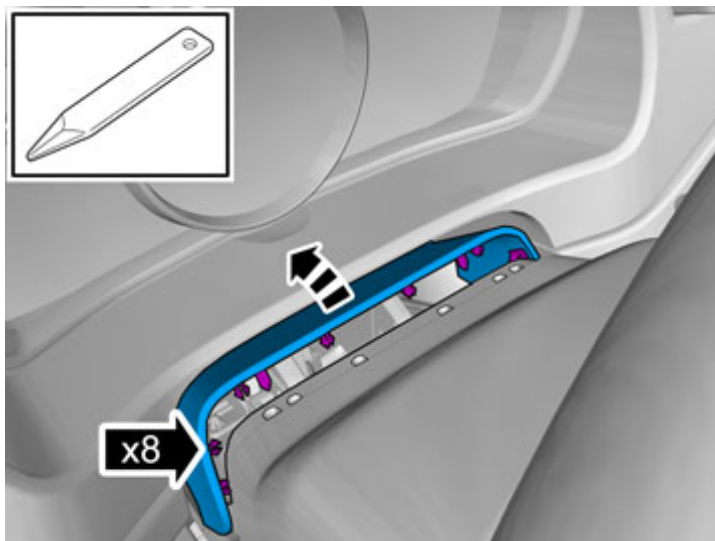

IMG-349354

Solte o painel.

Installation instructions, accessories

Volvo Car Corporation Gothenburg, Sweden

7

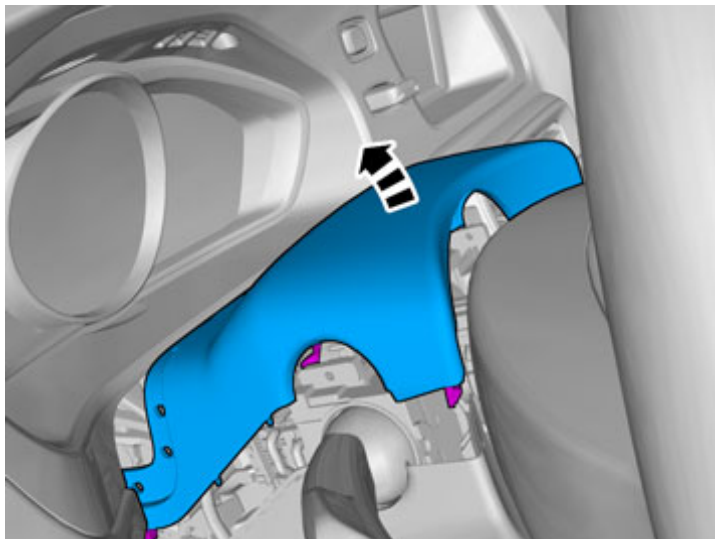

IMG-349355

Retire o painel.

8

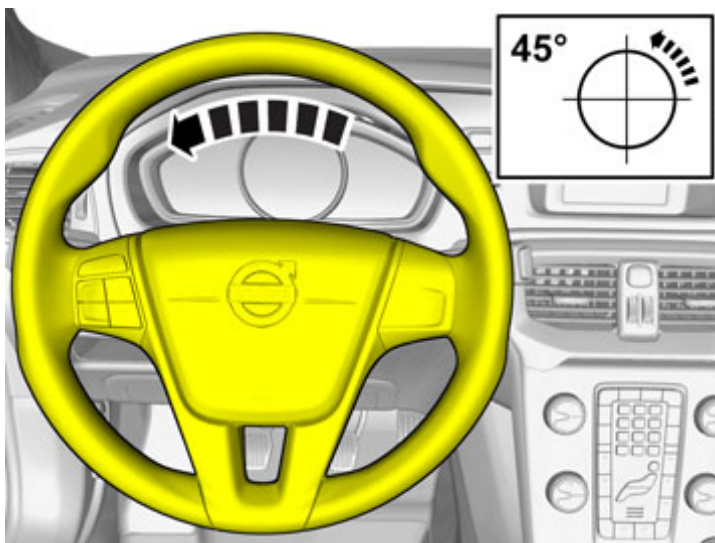

IMG-349357

Installation instructions, accessories

Volvo Car Corporation Gothenburg, Sweden

9
mm

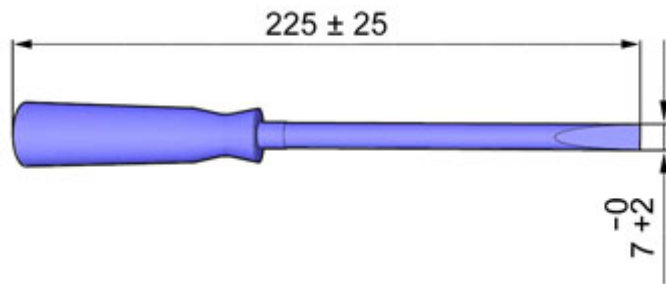

IMG-337683

10

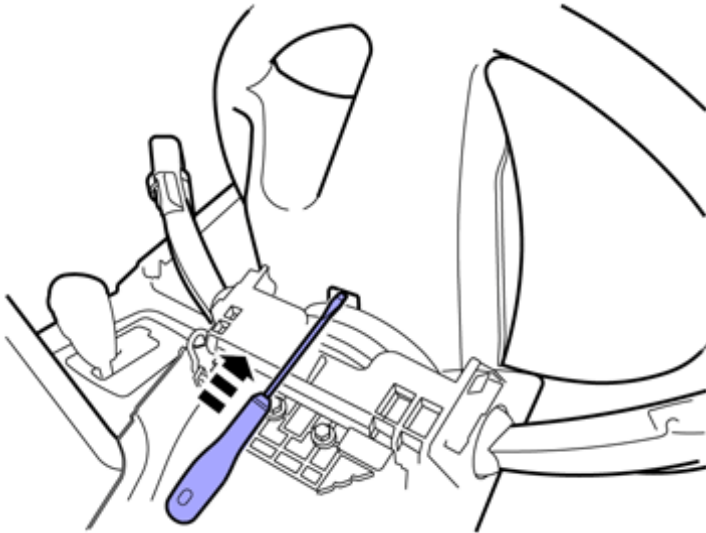

IMG-344725

Installation instructions, accessories

Volvo Car Corporation Gothenburg, Sweden

11

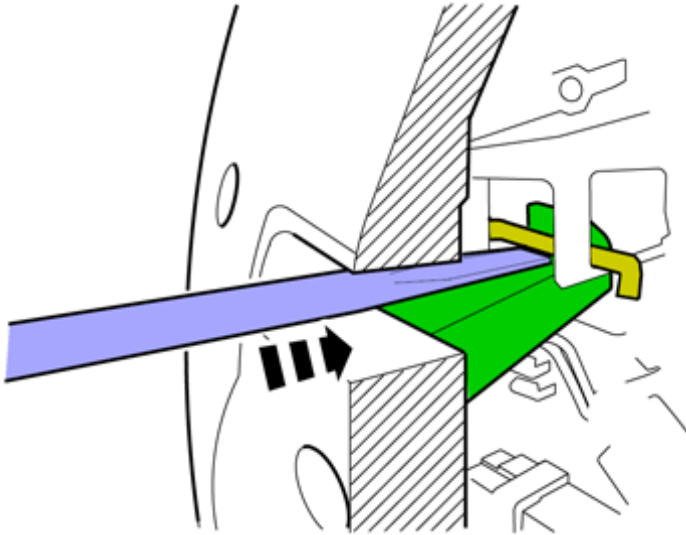

IMG-344726

12

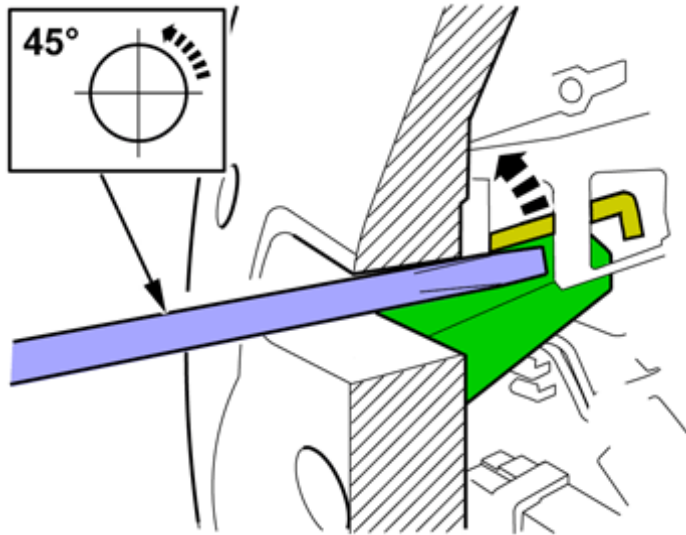

IMG-344727

Installation instructions, accessories

Volvo Car Corporation Gothenburg, Sweden

13

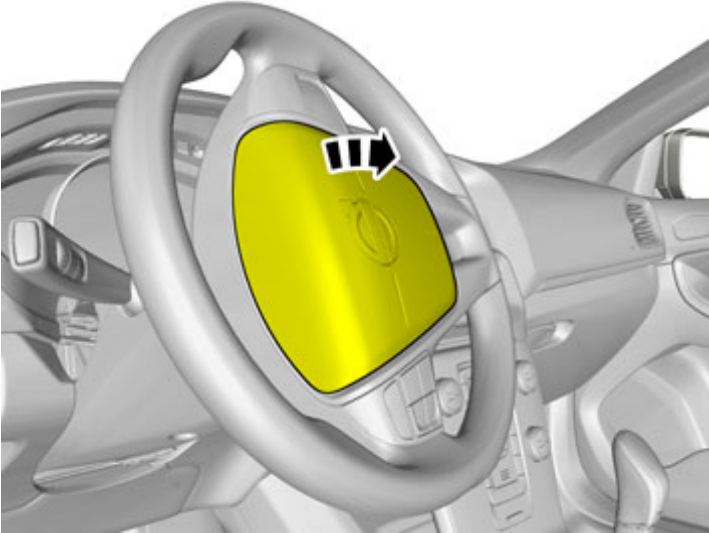

IMG-349360

14

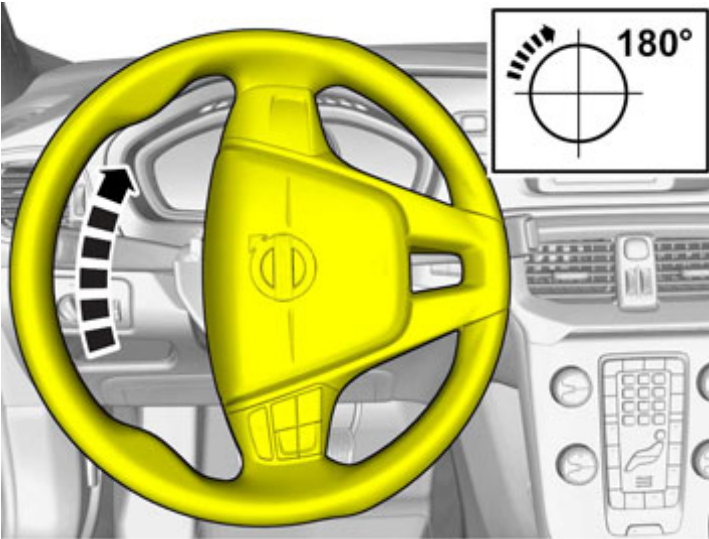

IMG-349359

Proceda do mesmo modo do outro lado.

Installation instructions, accessories

Volvo Car Corporation Gothenburg, Sweden

15



IMG-349364

Rode o volante para a posição neutra.

16

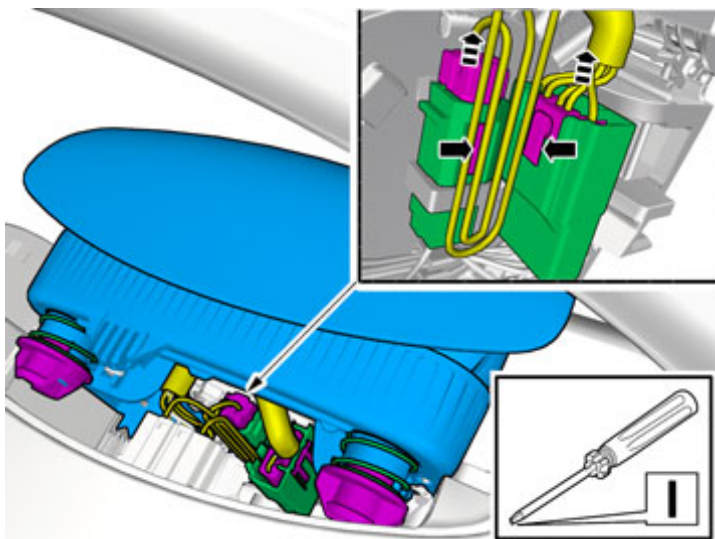

IMG-344730

Liberte o bloqueio do conector.

Desligue os conectores.

Installation instructions, accessories

Volvo Car Corporation Gothenburg, Sweden

17

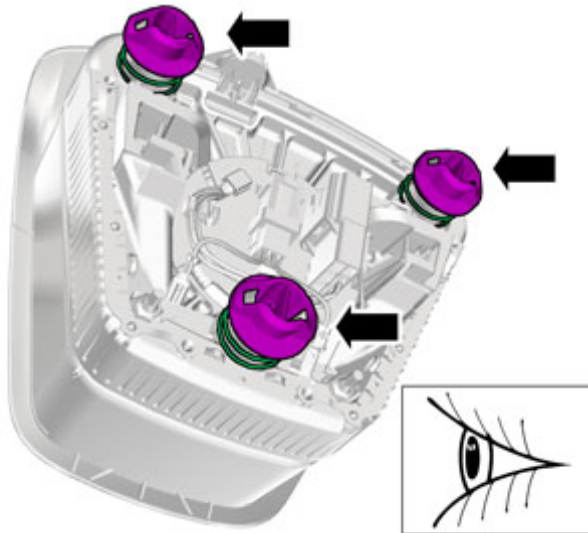

IMG-344731

18

Aviso!

Coloque o módulo do airbag com a parte da frente para cima, arrumado em lugar seguro, durante os trabalhos.

19

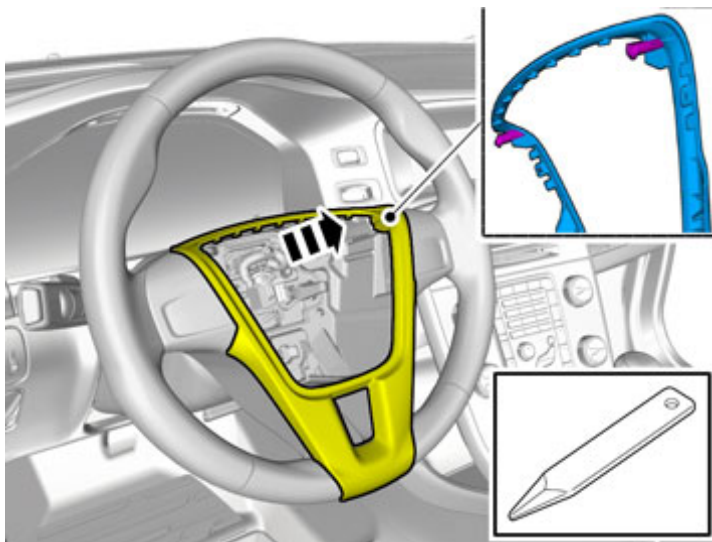

IMG-345559

Nota!

Nesta etapa é necessário aplicar muita força.

Solte o painel.

Installation instructions, accessories

Volvo Car Corporation Gothenburg, Sweden

20

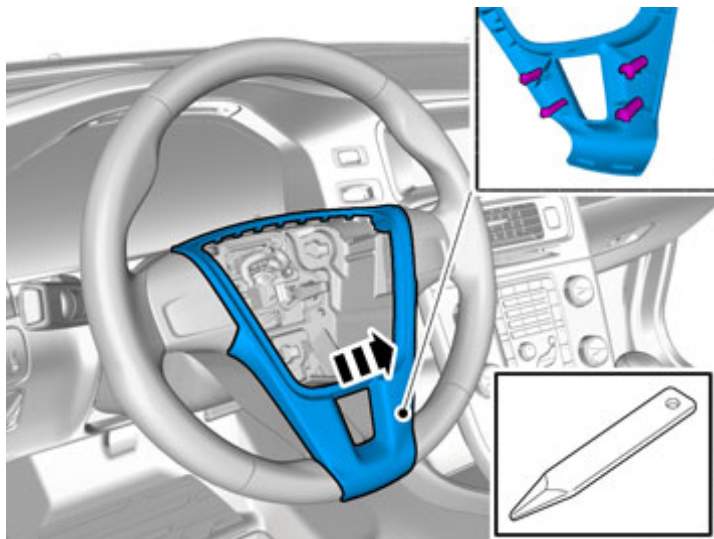

IMG-345560

Nota!

Nesta etapa é necessário aplicar muita força.

Retire o painel.

21

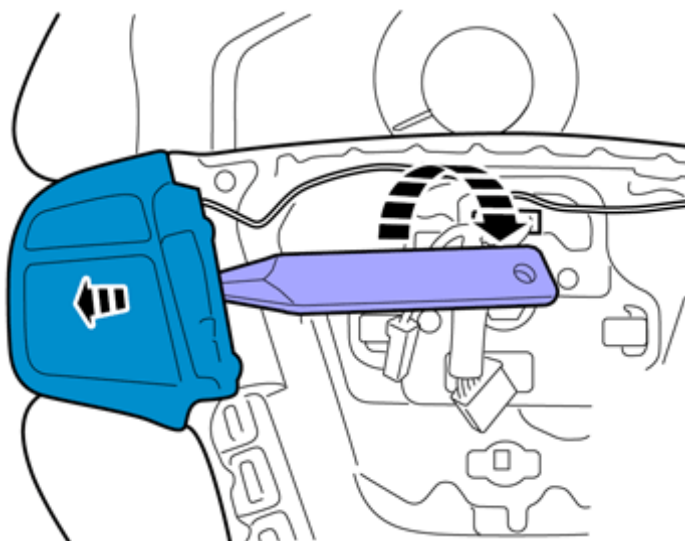

IMG-349368

Nota!

Nesta etapa é necessário aplicar muita força.

Installation instructions, accessories

Volvo Car Corporation Gothenburg, Sweden

22

Ligue o conector.

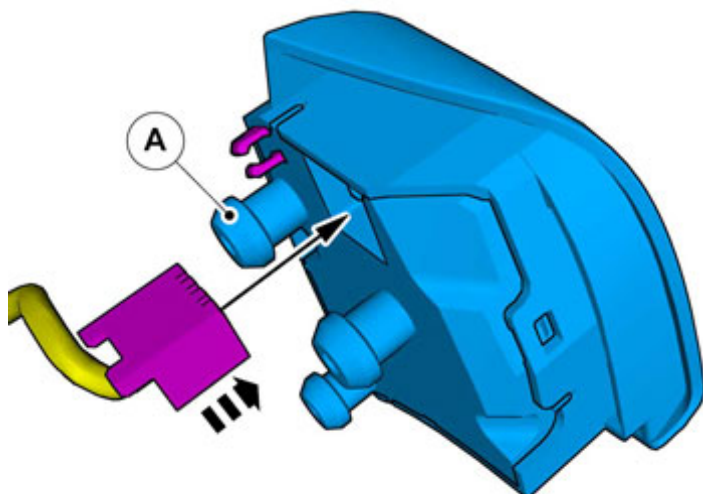

IMG-349370

23

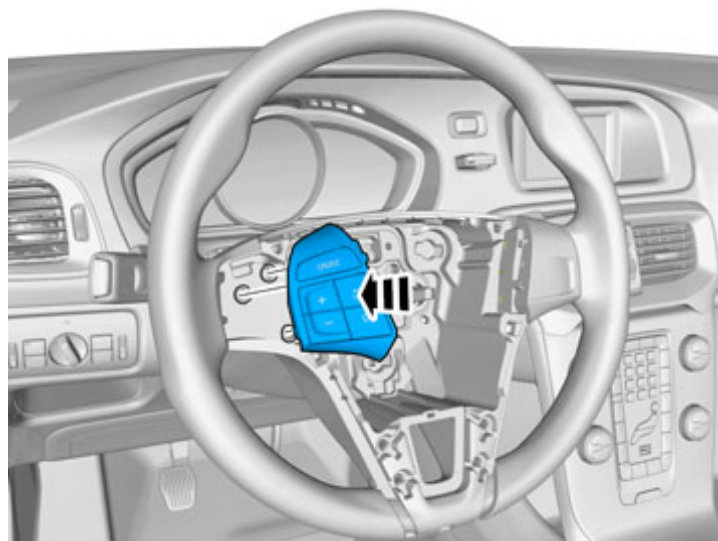

IMG-349371

Installation instructions, accessories

Volvo Car Corporation Gothenburg, Sweden

24

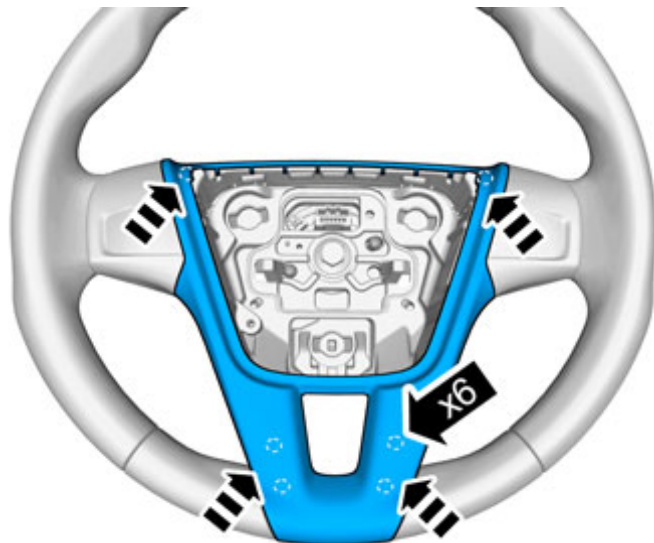

Fixe o painel

IMG-339675

25

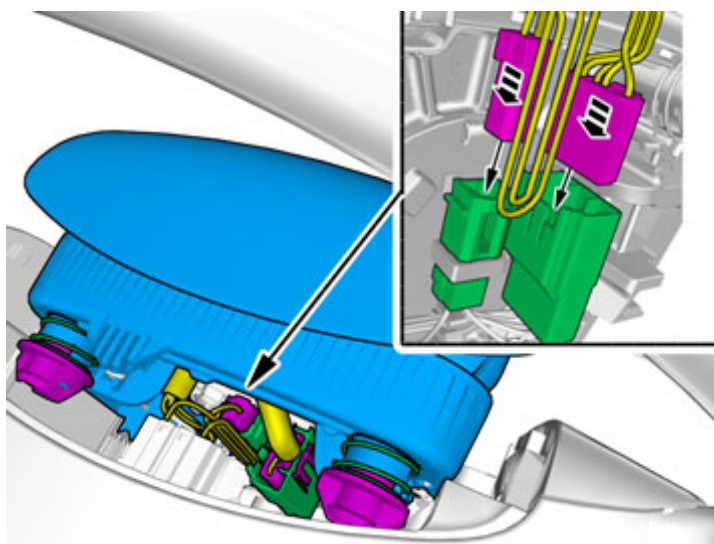

Ligue os conectores.

IMG-344748

Installation instructions, accessories

Volvo Car Corporation Gothenburg, Sweden

26

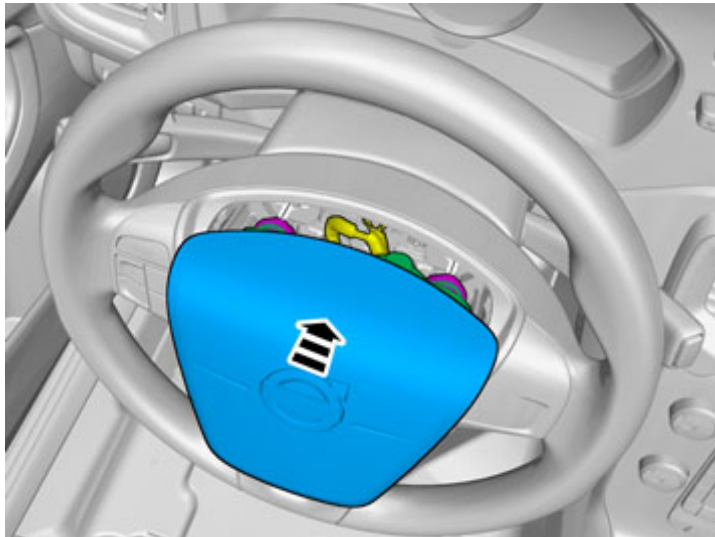

IMG-349387

Cuidado!

Assegure-se de que nenhuma cablagem fica entalada.

Volte a colocar as peças destacadas pela ordem inversa.

27

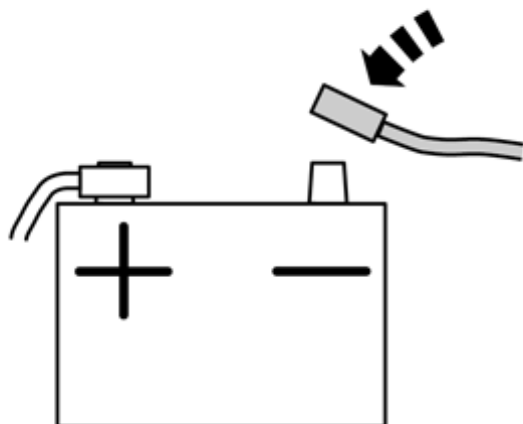

IMG-336901

Volte a colocar o cabo negativo da bateria.

Installation instructions, accessories

Volvo Car Corporation Gothenburg, Sweden

28

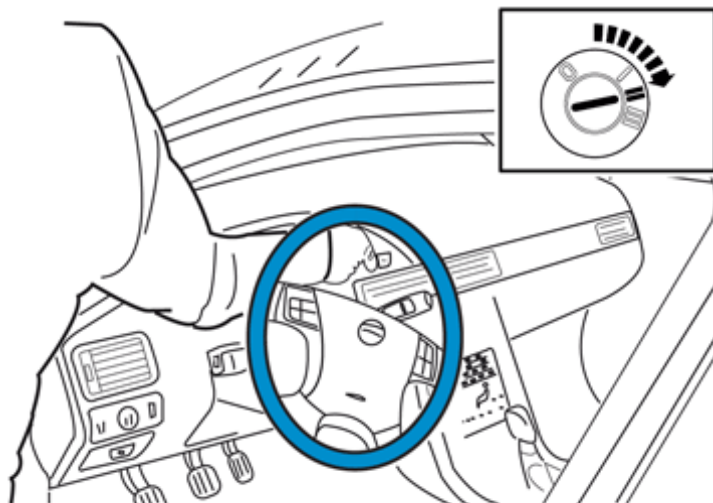

IMG-336904

Aviso!

Quando a ignição for ligada pela primeira vez após a corrente ter sido cortada, deve-se agir a partir de fora do veículo, estique o braço e evite as zonas de acção dos airbags.

29

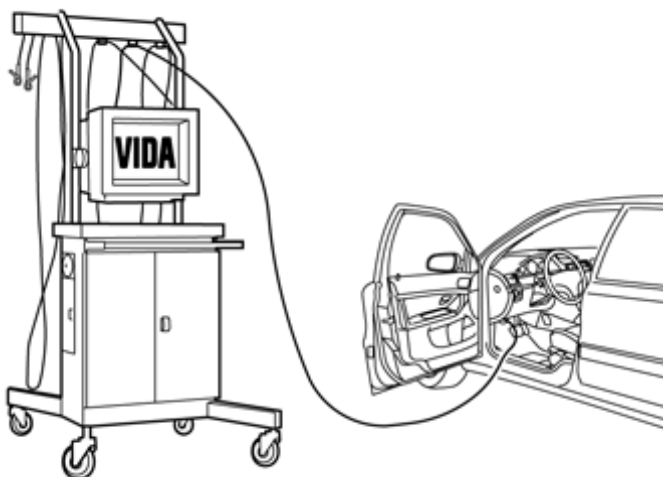

IMG-242268

Faça o download de software (aplicação) para funcionamento do acessório segundo a informação técnica do VIDA. Ver no VIDA ou no catálogo de acessórios o número de referência do software.