

Installation instructions, accessories

Volvo Car Corporation Gothenburg, Sweden

Nr instrukcji
31435860

Wersja
1.0

Nr kat.
31435858, 39842582, 39842581

Listwa progowa, podświetlana, przód

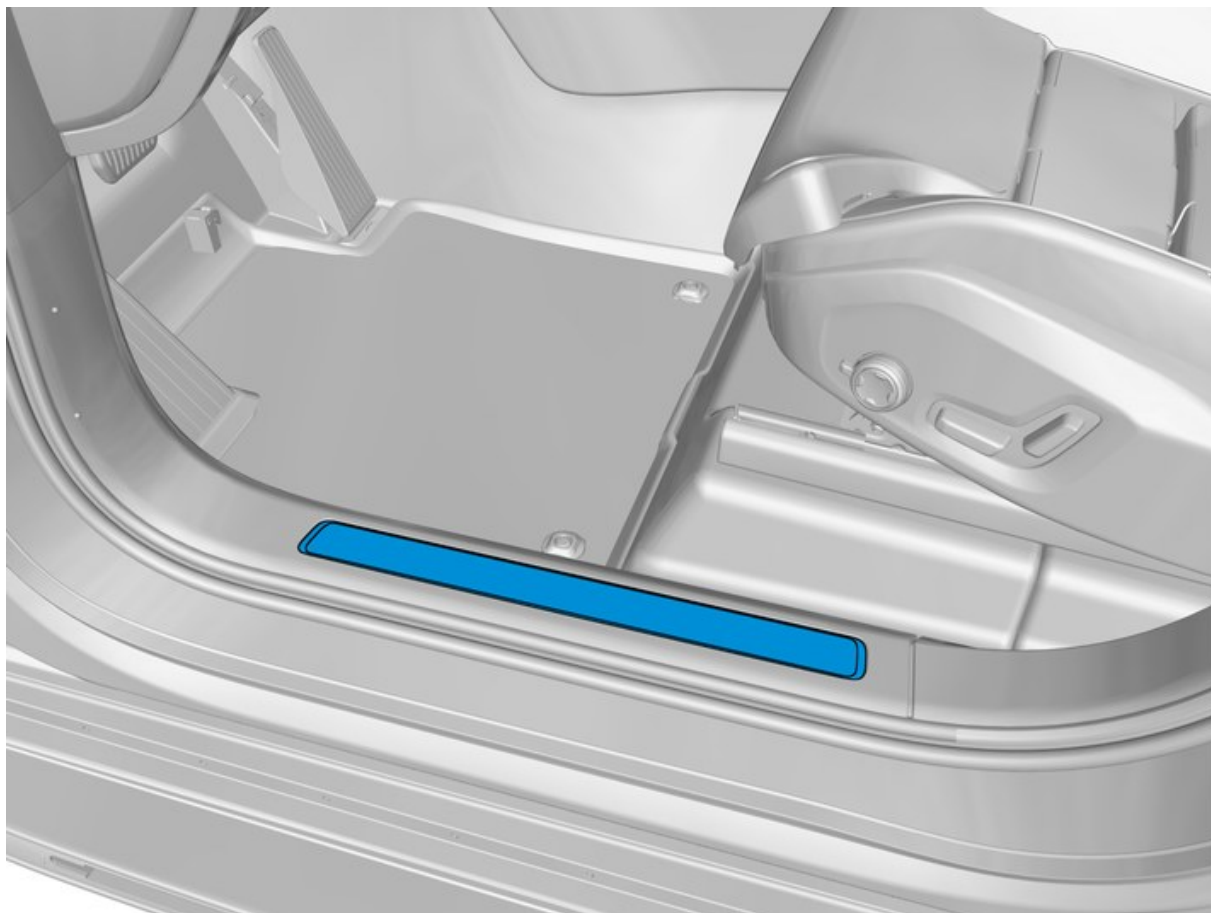

IMG-406596

Wyposażenie

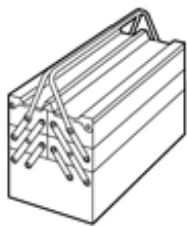

IMG-345497



IMG-239667

Installation instructions, accessories

Volvo Car Corporation Gothenburg, Sweden

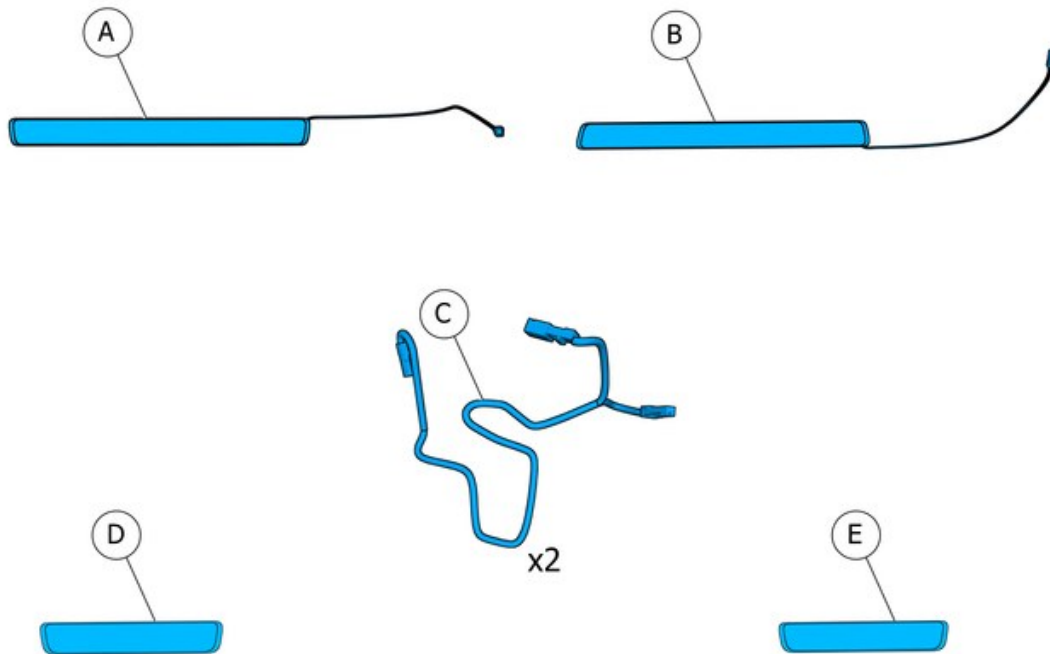

IMG-406595

Informacje

1

Przed przystąpieniem do montażu należy przeczytać całą instrukcję.

Uwagi i ostrzeżenia podano w celu zapewnienia użytkownikowi bezpieczeństwa oraz ograniczenia do minimum ryzyka wystąpienia uszkodzeń.

Przed przystąpieniem do montażu upewnić się, że wszystkie narzędzia wymienione w instrukcji są dostępne.

Niektóre czynności są przedstawione w tej instrukcji wyłącznie w postaci ilustracji. W przypadku bardziej skomplikowanych czynności podany jest także opis.

W przypadku jakichkolwiek problemów związanych z instrukcją lub akcesorium należy skontaktować się z lokalnym dealerem Volvo.

Symbole kolorowe

2

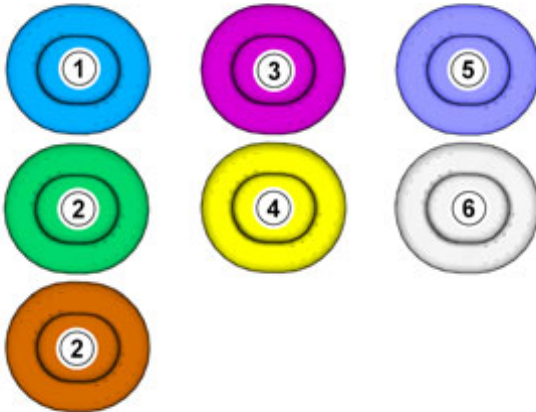

IMG-363036

Uwaga!

Ten wykres kolorowy przedstawia (jako wydruk kolorowy oraz w wersji elektronicznej) znaczenie poszczególnych kolorów użytych w obrazach ilustrujących kroki procedur.

1. Używany do określonych części składowych, części składowych, z którymi trzeba coś zrobić.
2. Wykorzystywane jako dodatkowe kolory, gdy konieczne jest pokazanie lub wyróżnienie dodatkowych części.
3. Używane w przypadku elementów mocujących, jakie mają być usunięte/zamontowane. Mogą to być śruby, klipsy, złącza itp.
4. Stosuje się, gdy część składowa nie jest całkowicie zdemontowana z pojazdu, a jedynie zwisa z boku.
5. Używany do narzędzi standardowych i specjalnych
6. Wykorzystywany jako kolor tła podzespołów pojazdu.

Demontaż

Installation instructions, accessories

Volvo Car Corporation Gothenburg, Sweden

3

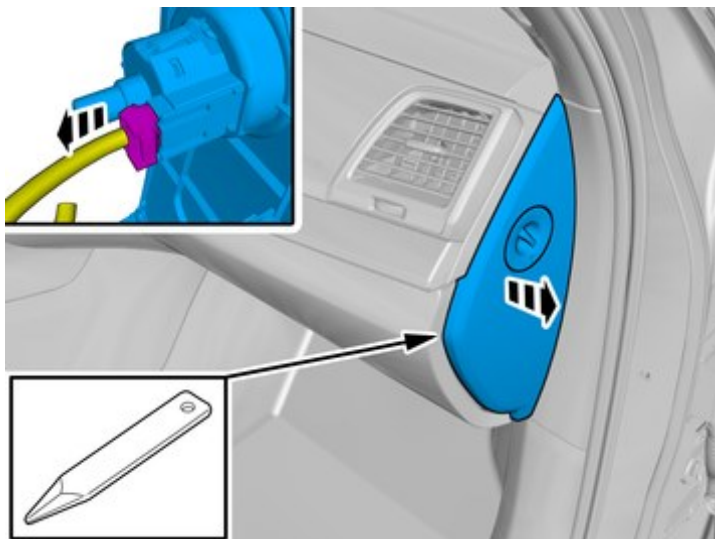

IMG-390109

Wymontować panel.

Odłączyć złącze, jeśli dotyczy.

Powtórzyć na drugiej stronie.

4

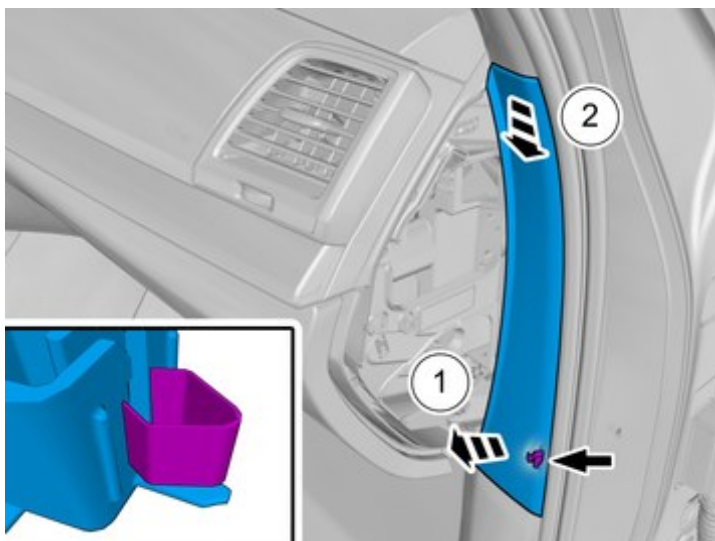

IMG-390116

Wymontować panel.

Powtórzyć na drugiej stronie.

Installation instructions, accessories

Volvo Car Corporation Gothenburg, Sweden

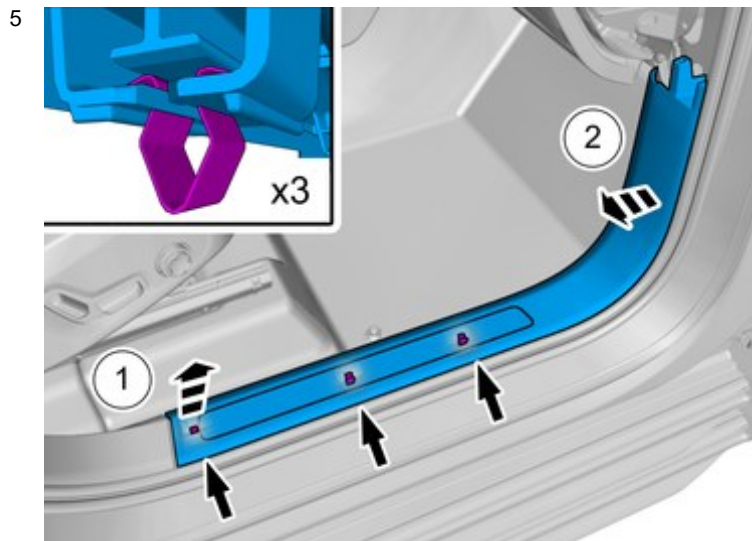

IMG-390106

Wymontować panel.
Powtórzyć na drugiej stronie.

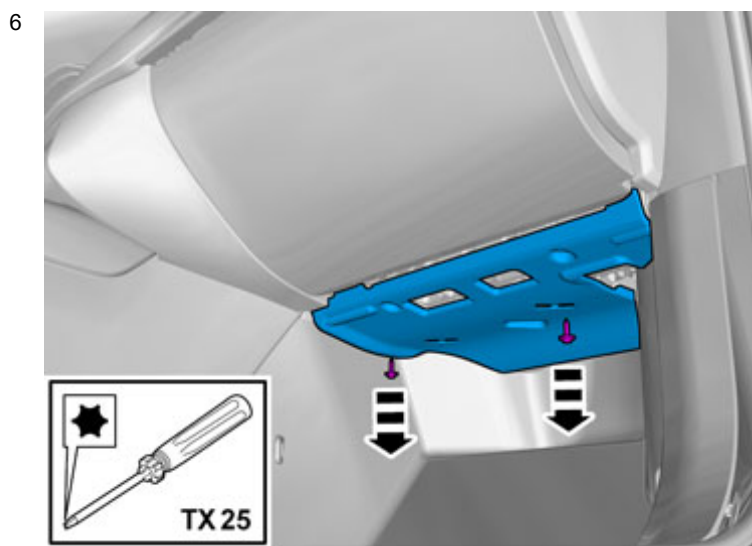

IMG-383237

Wykręcić śruby.
Wymontować panel.

Installation instructions, accessories

Volvo Car Corporation Gothenburg, Sweden

7

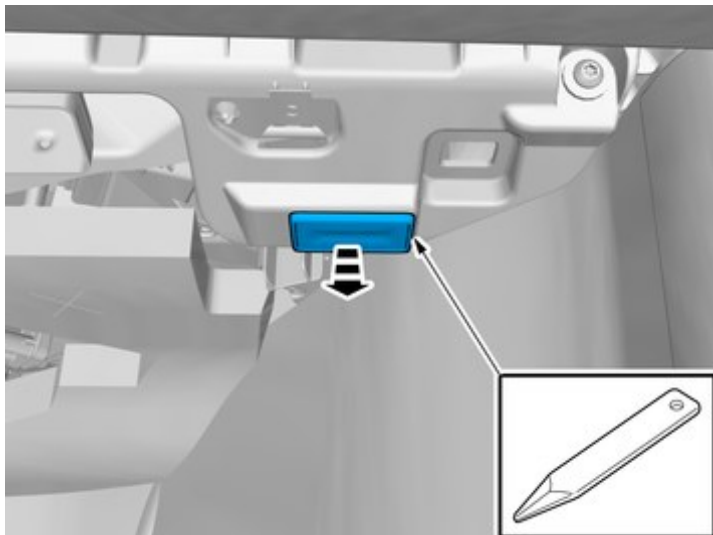

IMG-406626

Zdemontować zaznaczoną część.

8

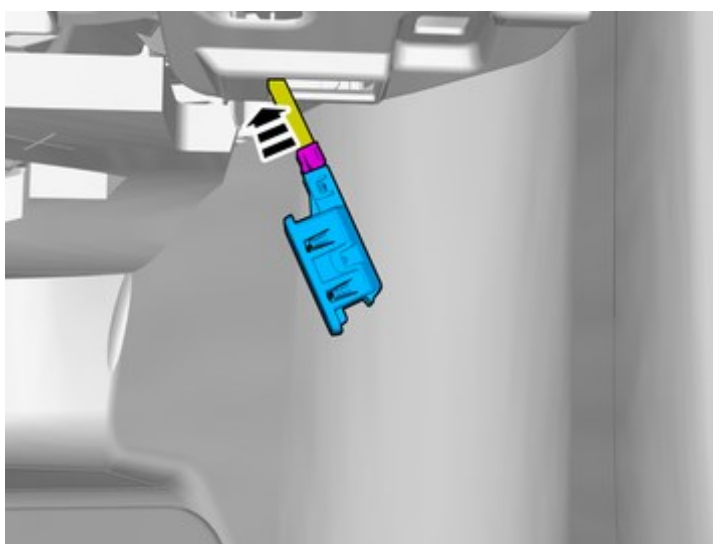

IMG-406628

Odłączyć złącze.

Installation instructions, accessories

Volvo Car Corporation Gothenburg, Sweden

9

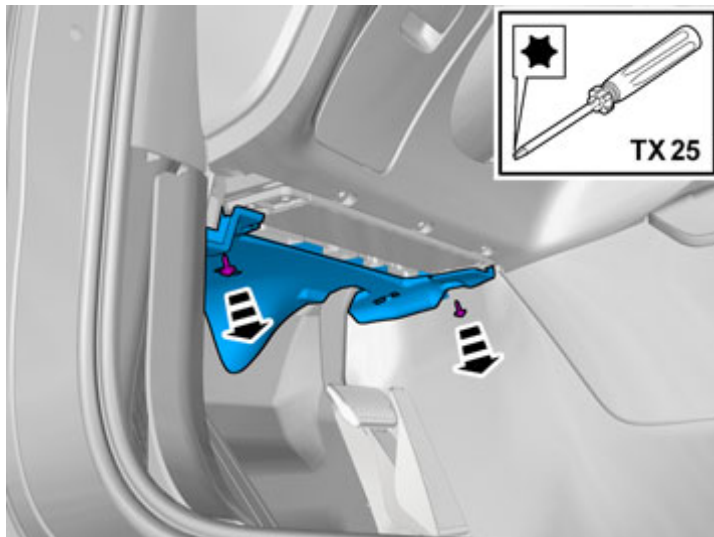

Wykręcić śruby.

Wymontować panel.

10

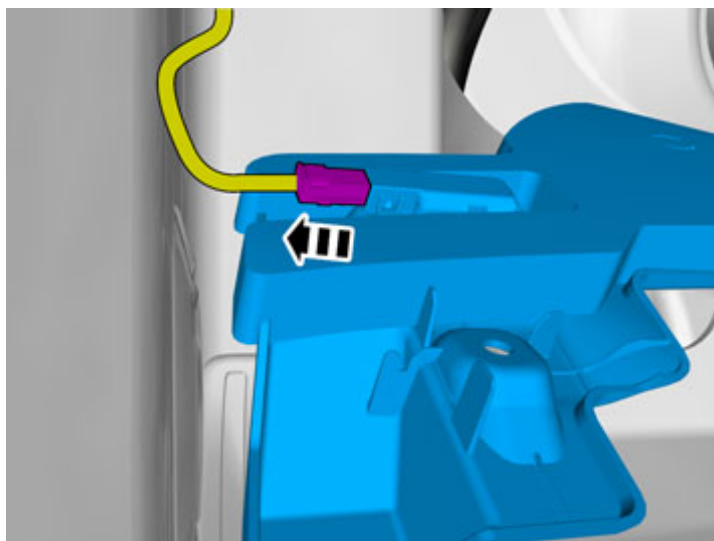

Odłączyć złącze.

Installation instructions, accessories

Volvo Car Corporation Gothenburg, Sweden

11

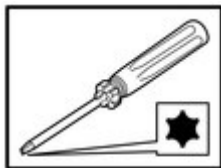

Wykręcić śruby.

IMG-406875

12

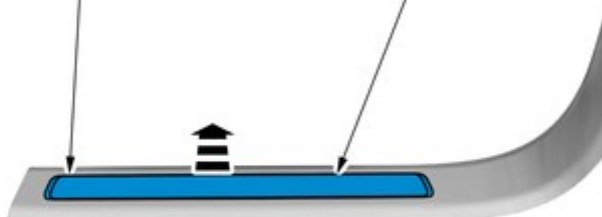

Zdemontować zaznaczoną część.

Część nie jest przewidziana do ponownego użytku.

IMG-406878

13

Podczas demontażu w samochodach z prawostronnym układem kierowniczym należy wykonać procedury po stronie przeciwnej i/lub w odbiciu lustrzanym.

Montaż akcesoriów

Installation instructions, accessories

Volvo Car Corporation Gothenburg, Sweden

14

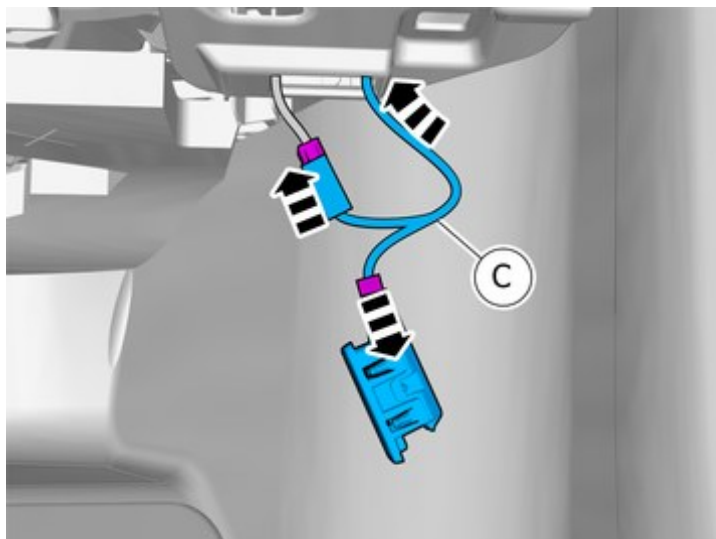

IMG-406925

Podłączyć złącza.

15

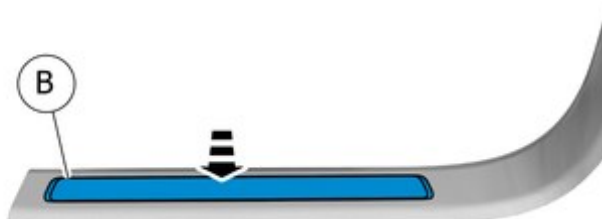

IMG-406879

Zainstalować podzespół, który dostarczany jest wraz z zestawem akcesoriów.

Installation instructions, accessories

Volvo Car Corporation Gothenburg, Sweden

16

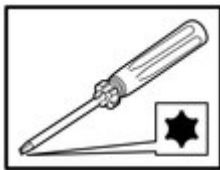

Wkręcić śruby.



IMG-406877

17

Zamontować złącze do jego elementu mocującego.



IMG-406885

Installation instructions, accessories

Volvo Car Corporation Gothenburg, Sweden

18

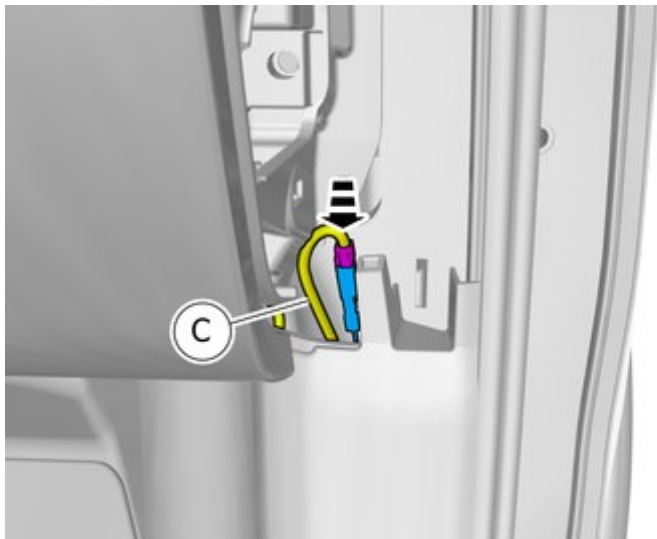

IMG-406926

Podłączyć złącze.

19

Powtórzyć kroki podczas instalacji akcesoriów po przeciwnej stronie.

Zamontować wymontowane części w odwrotnej kolejności.

Demontaż

20

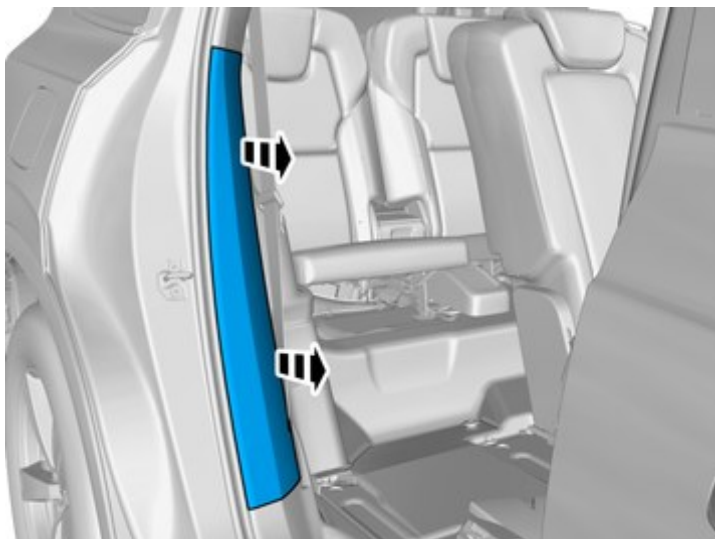

IMG-404384

Wymontować panel.

Installation instructions, accessories

Volvo Car Corporation Gothenburg, Sweden

21

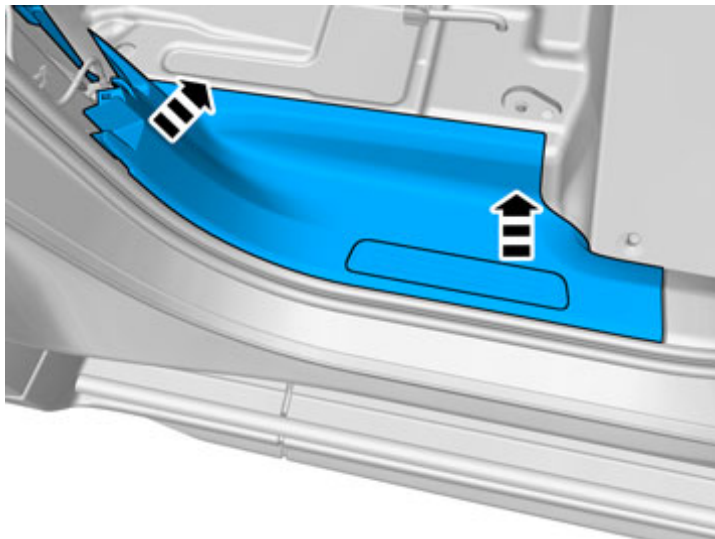

IMG-383234

Wymontować panel.

22

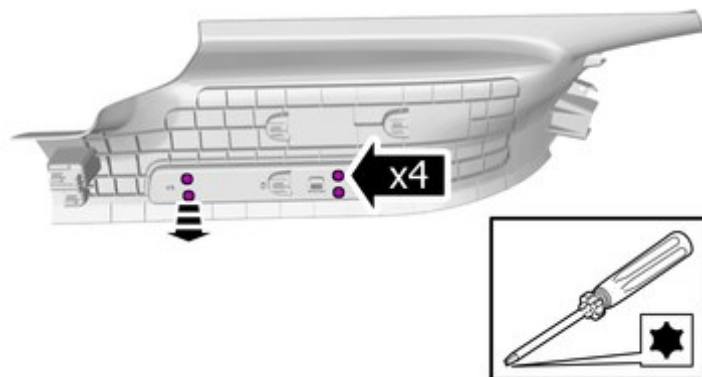

IMG-406635

Wykręcić śruby.

Część jest przewidziana do ponownego użytku.

Installation instructions, accessories

Volvo Car Corporation Gothenburg, Sweden

23

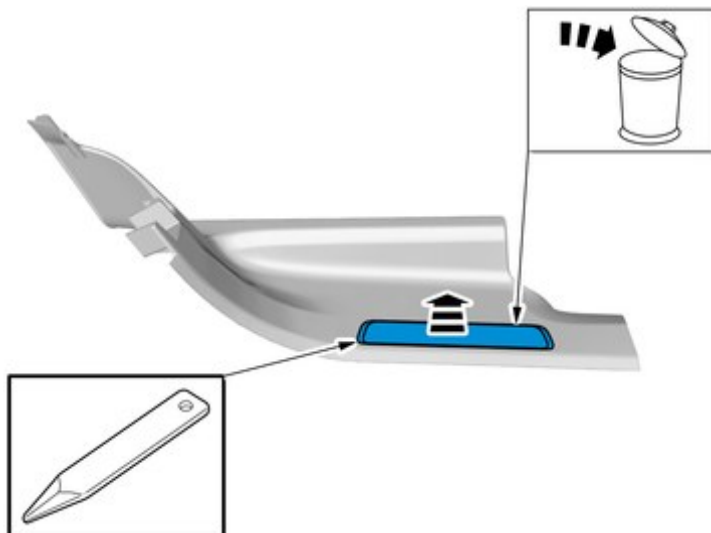

IMG-406637

Zdemontować zaznaczoną część.

Część nie jest przewidziana do ponownego użytku.

24

Powtórzyć kroki podczas demontażu po przeciwnej stronie.

Montaż akcesoriów

25

Zainstalować podzespół, który dostarczany jest wraz z zestawem akcesoriów.



IMG-406638

Installation instructions, accessories

Volvo Car Corporation Gothenburg, Sweden

26

Wkręcić śruby.

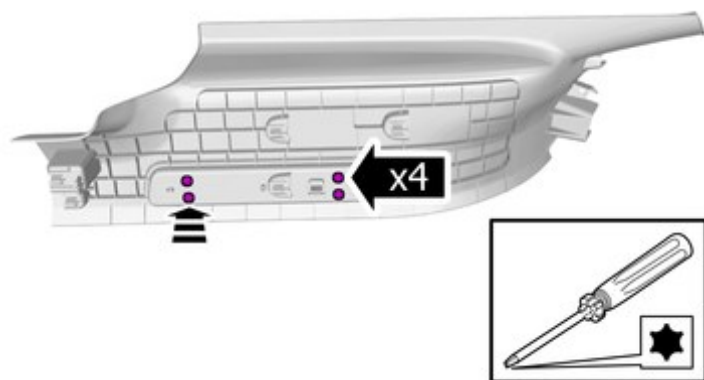

IMG-406636

27

Powtórzyć kroki podczas instalacji po przeciwnej stronie.
Zamontować wymontowane części w odwrotnej kolejności.