

Installation instructions, accessories

Volvo Car Corporation Gothenburg, Sweden





Instructienr.
31338932

Versie
1.1

Ond. nr.
31373768, 31408989, 31373462, 31373492, 31373493, 31373494, 31338931, 31338930, 31338929

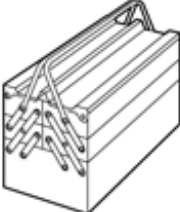
Side scuff plate

Materiaal	
Aanduiding	Onderdeelnummer
Isopropanol	1161721

Uitrusting			
 IMG-345497	 IMG-244945	 IMG-239940	 IMG-239660

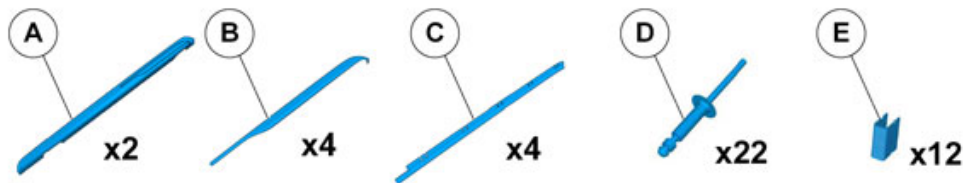

IMG-377501

Installation instructions, accessories

Volvo Car Corporation Gothenburg, Sweden

Informatie

1

Lees de hele instructie door voordat u met de montage begint.

Opmerkingen en waarschuwingsteksten zijn bedoeld voor uw veiligheid en om de kans op defecten bij montage te beperken.

Controleer voordat u met de montage begint of alle gereedschappen die in de instructie staan beschikbaar zijn.

Bepaalde stappen in de instructie worden uitsluitend met afbeeldingen gepresenteerd. Bij meer gecompliceerde stappen staat ook een verklarende tekst.

Bij eventuele problemen met de instructie of het accessoire kunt u contact opnemen met uw lokale Volvo-dealer.

Voorwaarden

2

Bij montage moet de auto een temperatuur van 20 °C hebben.

Na montage mag de auto 48 uur niet worden gewassen

Na montage mag er 2 uur niet met de auto worden gereden

Kleurensymboliek

3

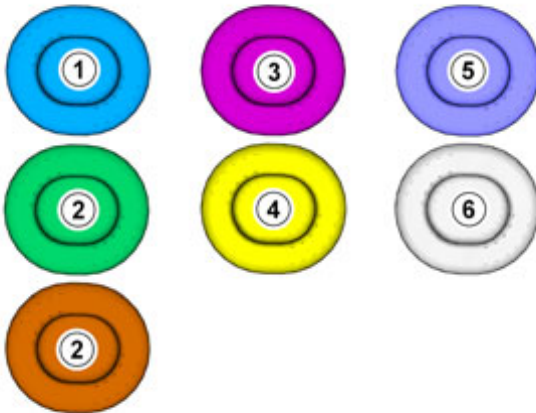

IMG-363036

NB!

Deze kleurkaart toont (bij kleurenprint en elektronische versie) de betekenis van de verschillende kleuren die in de afbeeldingen van de methodestappen worden gebruikt.

1. Wordt gebruikt voor het benadrukte onderdeel, dat onderdeel waarmee iets gedaan moet worden.
2. Worden gebruikt als extra kleuren als je meer onderdelen wilt laten zien of onderscheiden.
3. Wordt gebruikt voor bevestigingselementen die gedemonteerd/gemonteerd moeten worden. Het kan gaan om schroeven, klemmen, connectoren e.d.
4. Wordt gebruikt als het onderdeel niet helemaal van de auto wordt verwijderd maar aan de kant blijft hangen.
5. Worden gebruikt voor standaardgereedschap en speciaal gereedschap.
6. Wordt gebruikt als achtergrondkleur van auto-onderdelen.

Geldt voor een ongespoten onderdeel

Installation instructions, accessories

Volvo Car Corporation Gothenburg, Sweden

4

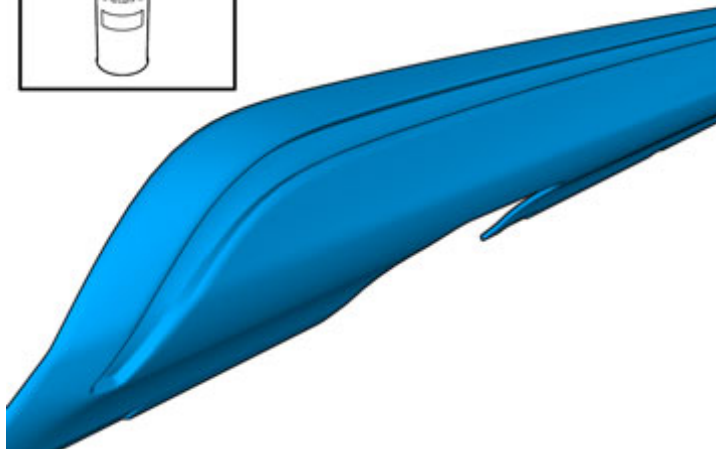

IMG-377438

5

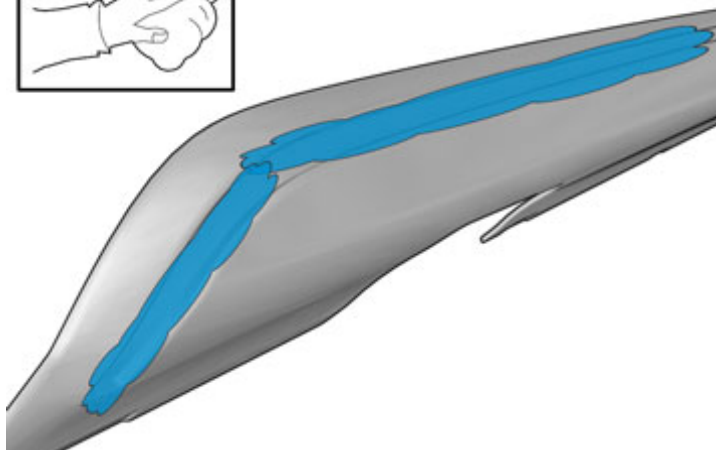

IMG-377442

Let op!

Na het lakken moet de lak eerst droog zijn.

Reinig het oppervlak.

Gebruiken: 1161721, Isopropanol

Installation instructions, accessories

Volvo Car Corporation Gothenburg, Sweden

6

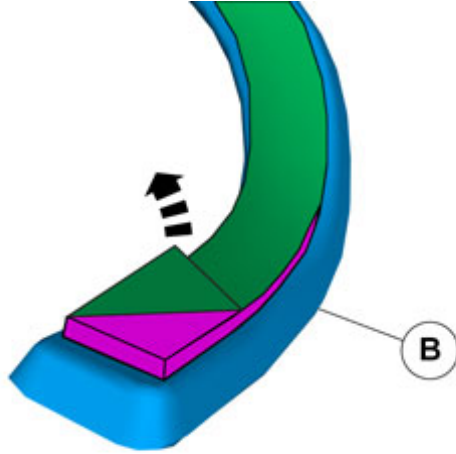

Verwijder de beschermfilm.

IMG-377445

7

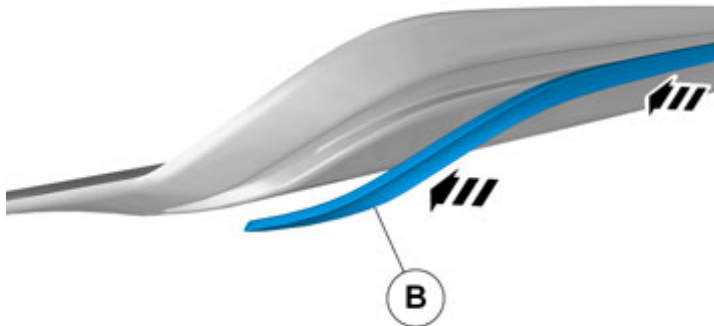

Monteer het onderdeel uit de accessoireset.

IMG-377446

Alle voertuigen

Montage van accessoires

Installation instructions, accessories

Volvo Car Corporation Gothenburg, Sweden

8

Reinig het oppervlak.

Laten drogen.

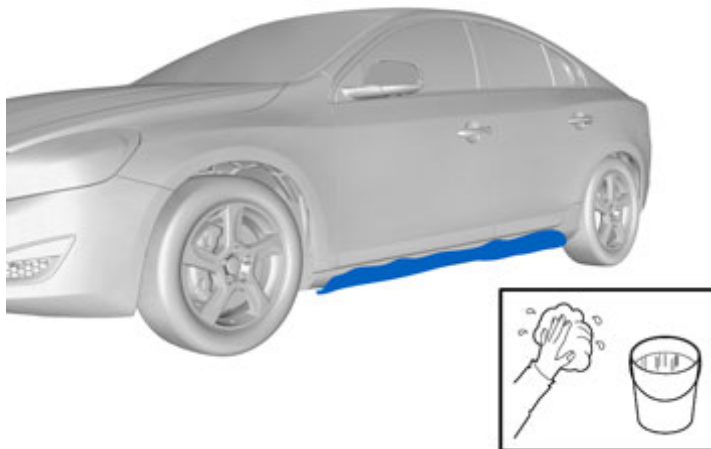

IMG-340411

9

Verwijder de beschermfilm.

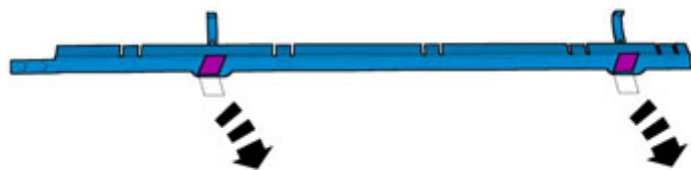

IMG-355879

Installation instructions, accessories

Volvo Car Corporation Gothenburg, Sweden

10

Verwijder de beschermfilm.

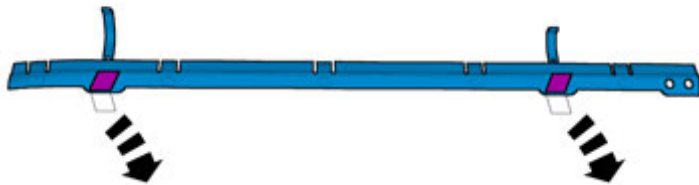

IMG-355880

11

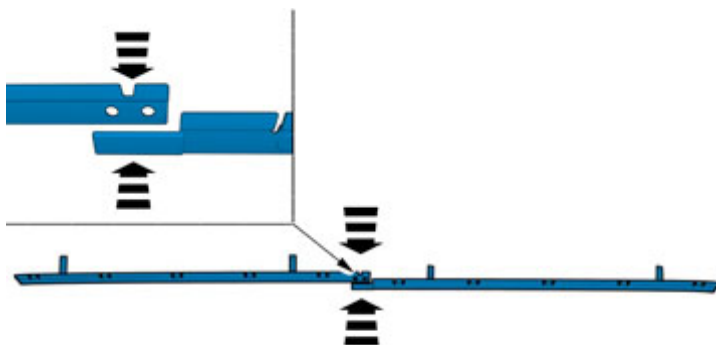

IMG-374598

Installation instructions, accessories

Volvo Car Corporation Gothenburg, Sweden

12

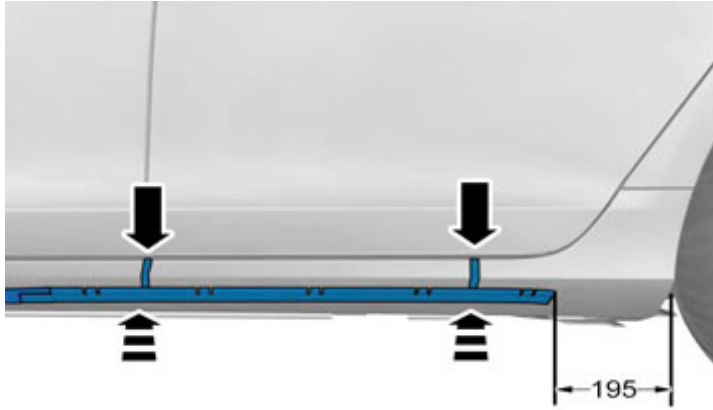

IMG-374452

13

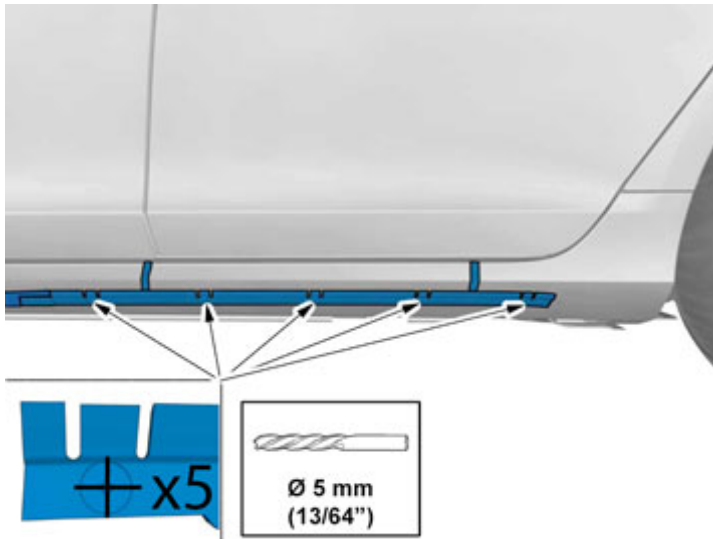

Boor de gaten op.

IMG-374455

Installation instructions, accessories

Volvo Car Corporation Gothenburg, Sweden

14

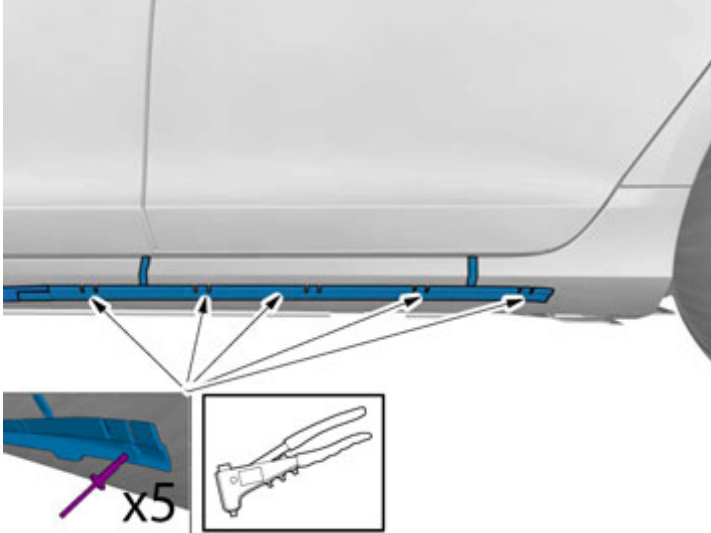

IMG-374453

15

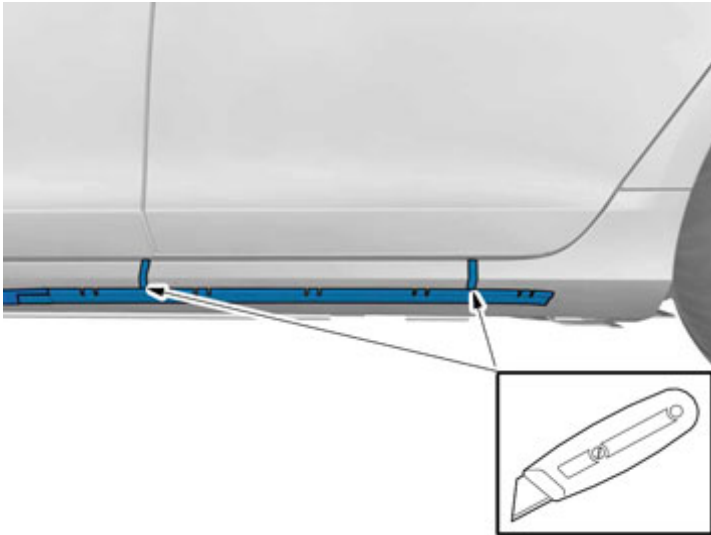

IMG-374454

Installation instructions, accessories

Volvo Car Corporation Gothenburg, Sweden

16

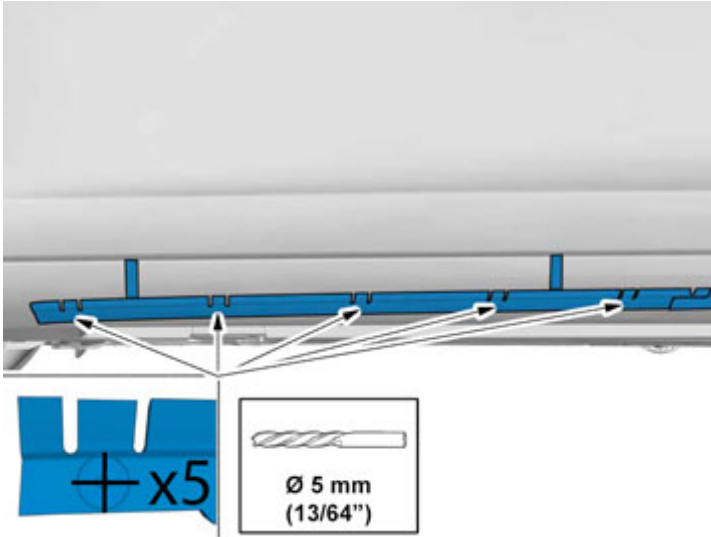

IMG-374456

Boor de gaten op.

17

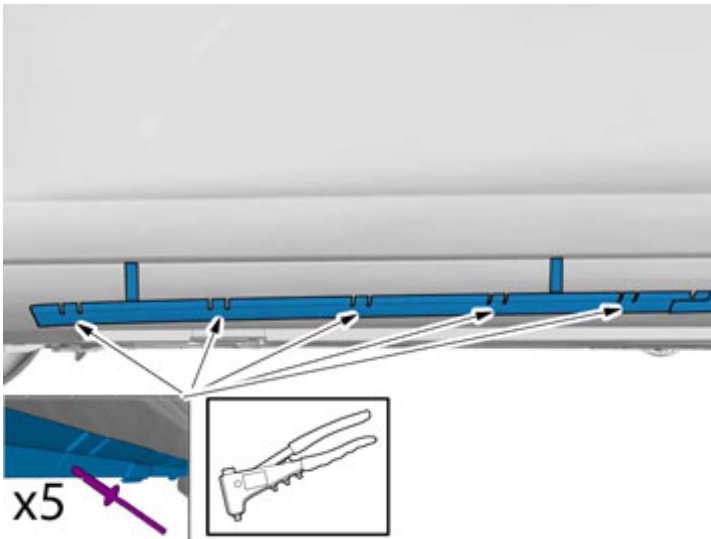

IMG-374459

Installation instructions, accessories

Volvo Car Corporation Gothenburg, Sweden

18

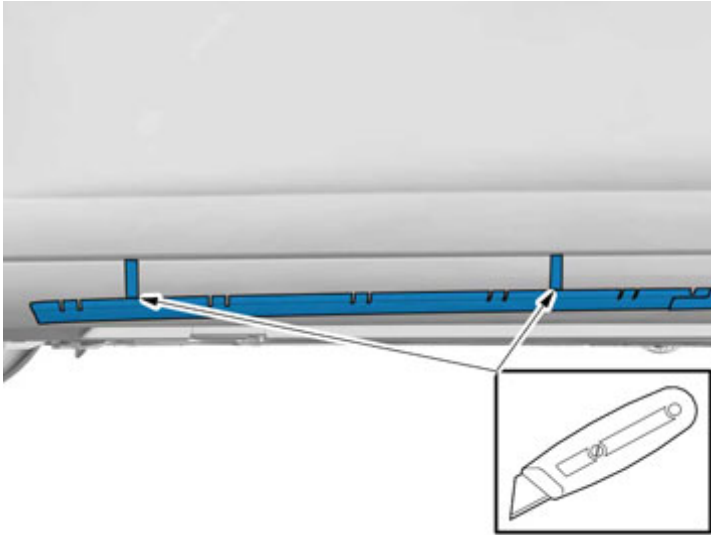

IMG-374457

19

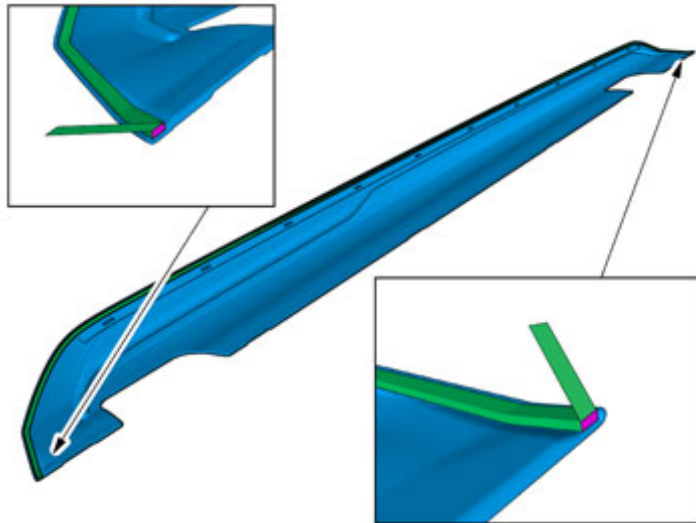

IMG-376798

Vouw de beschermfolie op zijn plaats

Installation instructions, accessories

Volvo Car Corporation Gothenburg, Sweden

20



Reinig het oppervlak.

Gebruiken: 1161721, Isopropanol

IMG-376972

21

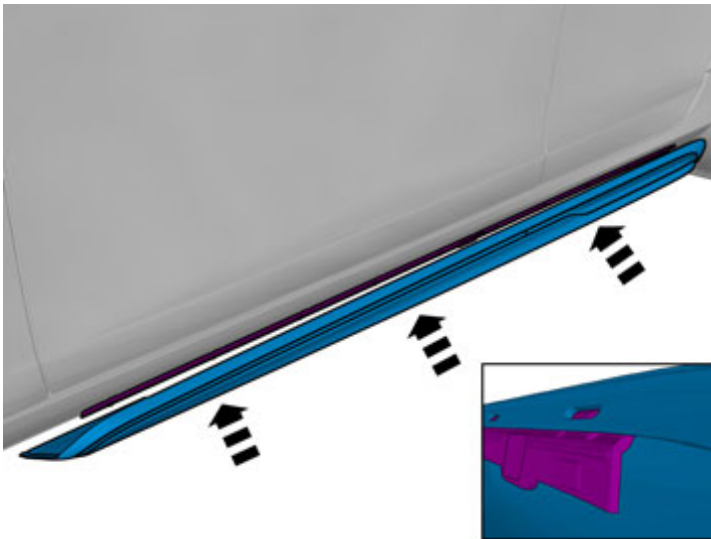

IMG-374471

Installation instructions, accessories

Volvo Car Corporation Gothenburg, Sweden

22

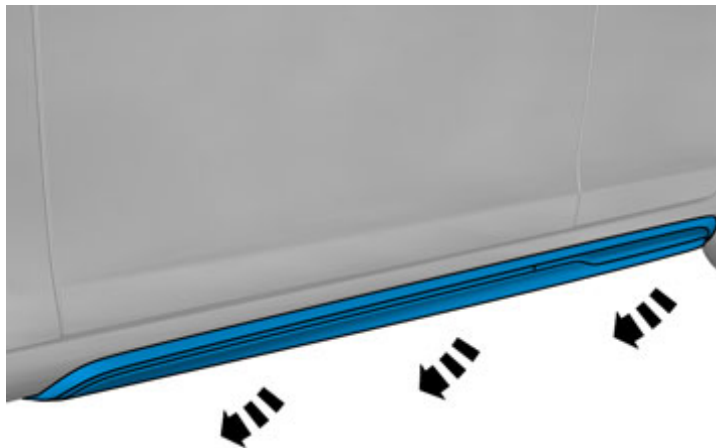

IMG-374473

23

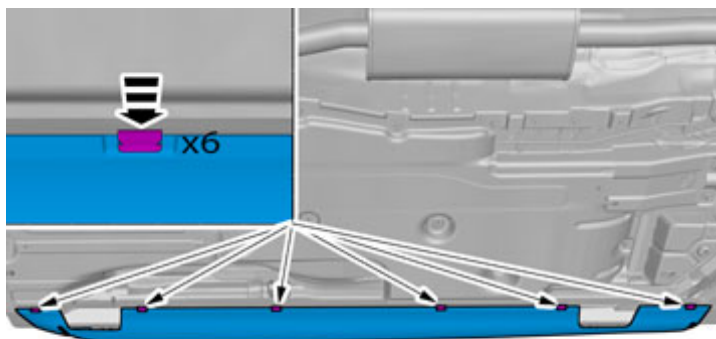

IMG-374476

Installation instructions, accessories

Volvo Car Corporation Gothenburg, Sweden

24

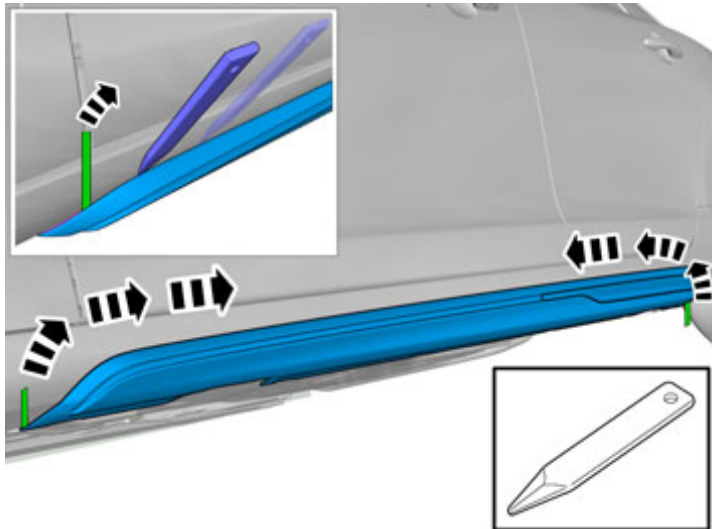

IMG-376811

Let op!
Trek voorzichtig.

Verwijder de beschermfilm.

Gebruiken: Vouwbeen

Tip
Druk minimaal 20 seconden op het onderdeel over de tape.

25

Herhaal alle methodestappen voor de andere kant.