



# Installation instructions, accessories

Volvo Car Corporation Gothenburg, Sweden

**Istruzioni No**  
32261960

**Versione**  
1.0

**Part. No.**  
32261953, 32261954

## Tablet senza ricarica, supporto



# Installation instructions, accessories

Volvo Car Corporation Gothenburg, Sweden

## Attrezzatura



A0000162

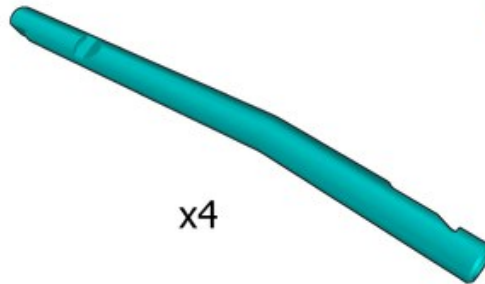
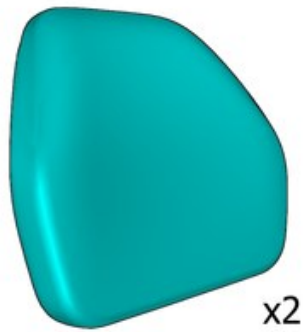

IMG-462909



## Informazioni

1

Leggere attentamente tutte le istruzioni prima di iniziare l'installazione.

Le note e i testi di avvertenza sono forniti per la vostra sicurezza e per ridurre al minimo il rischio di rotture in occasione dell'installazione.

Verificare che tutti gli attrezzi specificati nelle istruzioni siano presenti prima di iniziare l'installazione.

Alcune fasi nelle istruzioni sono spiegate solo con le illustrazioni. Per i passaggi più complicati è usato anche un testo esplicativo.

In caso di problemi con le istruzioni o l'accessorio, mettersi in contatto con il concessionario Volvo locale.

## Altre informazioni

2

Il kit dell'accessorio può contenere dei dettagli che non sono usati per questa installazione.

## Simbolismo dei colori

3

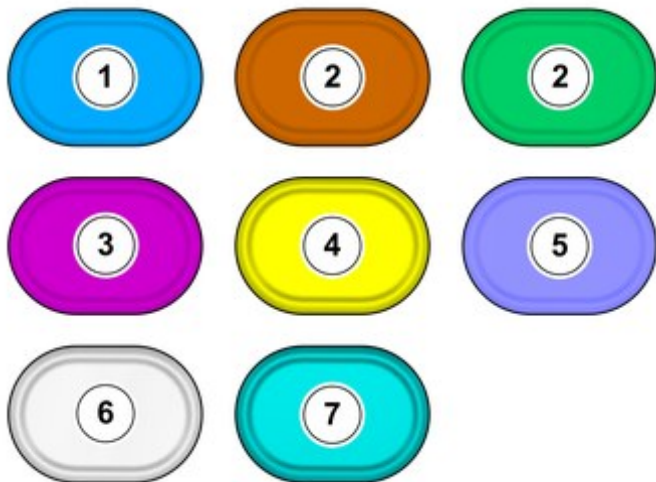

IMG-440436

### Nota!

Questa cartella colori mostra (in caso di stampa a colori e in versione elettronica) il significato dei colori utilizzati nelle figure delle fasi del metodo.

1. Si utilizza per evidenziare il componente in questione.
2. Si utilizzano come colori supplementari quando si intende mostrare o distinguere più componenti.
3. Si utilizza per gli elementi di fissaggio che devono essere rimossi/montati, ad esempio viti, fermagli e connettori.
4. Si usa quando il componente non è completamente rimosso dal veicolo, ma è sospeso solamente di lato.
5. Si utilizza per attrezzi standard e attrezzi speciali.
6. Si utilizza come colore di sfondo dei componenti dell'automobile.
7. È usato per i dettagli accessori.

## Rimozione

4

### Nota!

Le fasi di lavoro per la rimozione possono inoltre contenere informazioni relative all'installazione.



# Installation instructions, accessories

Volvo Car Corporation Gothenburg, Sweden

5



IMG-394535

6



IMG-394500

Spostare in avanti il dettaglio marcato.



# Installation instructions, accessories

Volvo Car Corporation Gothenburg, Sweden

7



**Nota!**  
Vista orientativa

IMG-462934

8

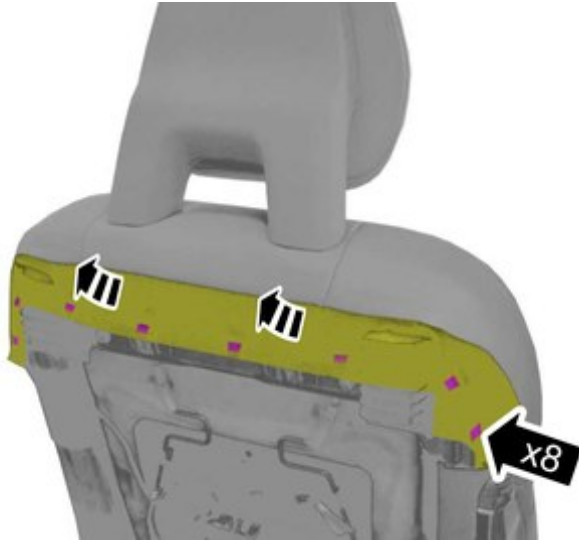

Scostare di lato il dettaglio evidenziato.

IMG-462933



# Installation instructions, accessories

Volvo Car Corporation Gothenburg, Sweden

9

Rimuovere le viti.

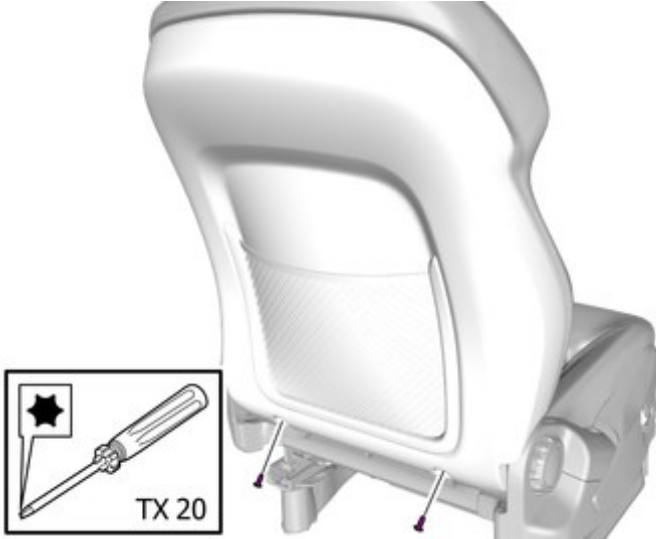

IMG-394038

10

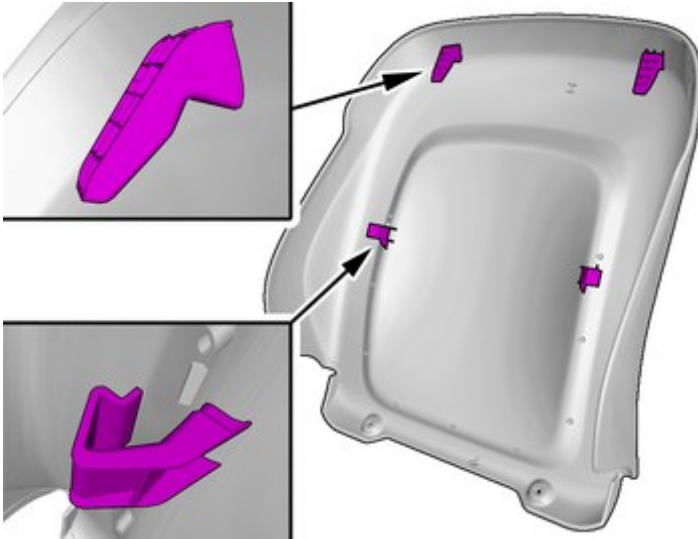

IMG-394018

**Nota!**

L'immagine mostra il retro del dettaglio prima della rimozione.



# Installation instructions, accessories

Volvo Car Corporation Gothenburg, Sweden

11

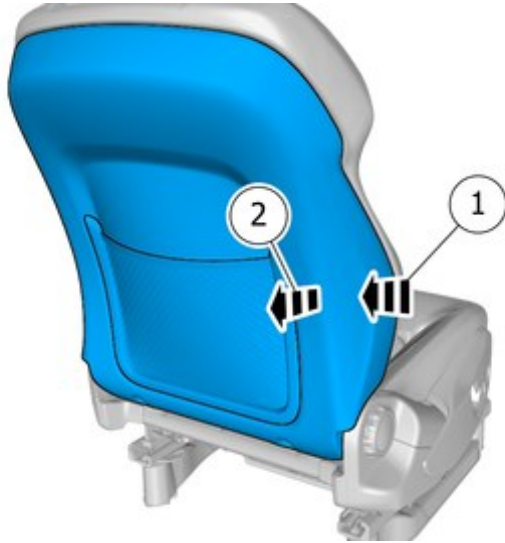

**Nota!**

Eseguire il passaggio su un lato alla volta.

IMG-394039

12

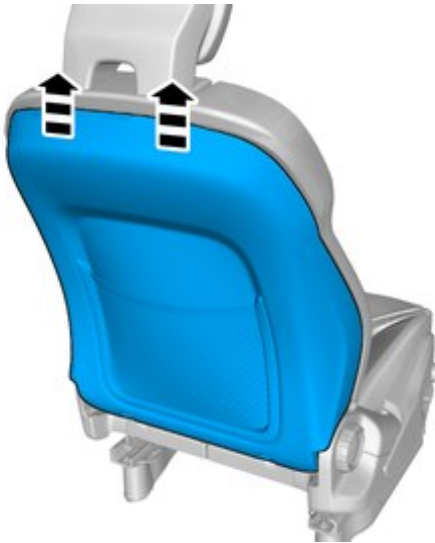

Rimuovere il dettaglio marcato.

IMG-462177



# Installation instructions, accessories

Volvo Car Corporation Gothenburg, Sweden

13

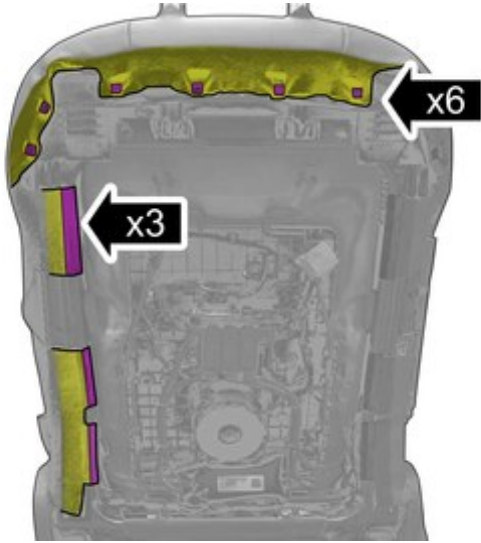

IMG-399420

14

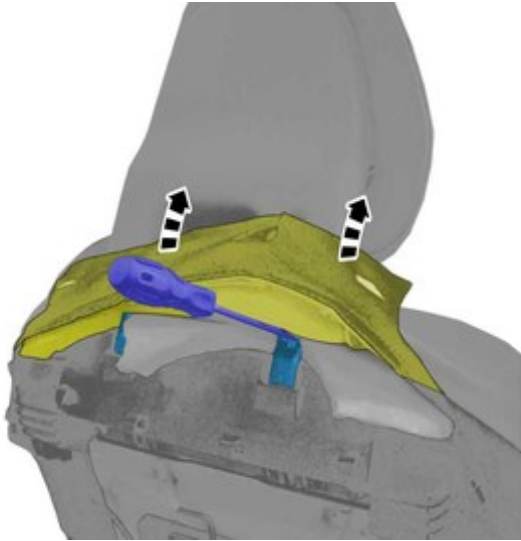

IMG-462935





# Installation instructions, accessories

Volvo Car Corporation Gothenburg, Sweden

15

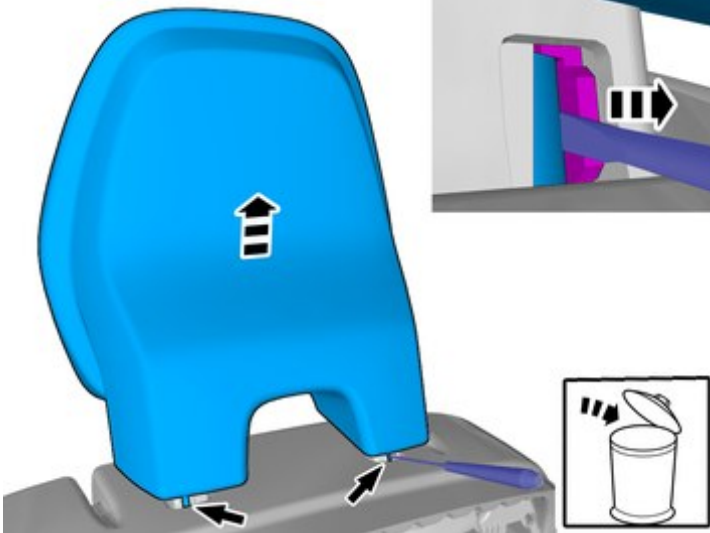

IMG-462059

L'immagine mostra il sedile provvisto di rivestimento.

Disimpegnare i fermi.

Rimuovere il dettaglio marcato.

## Montaggio accessori

16

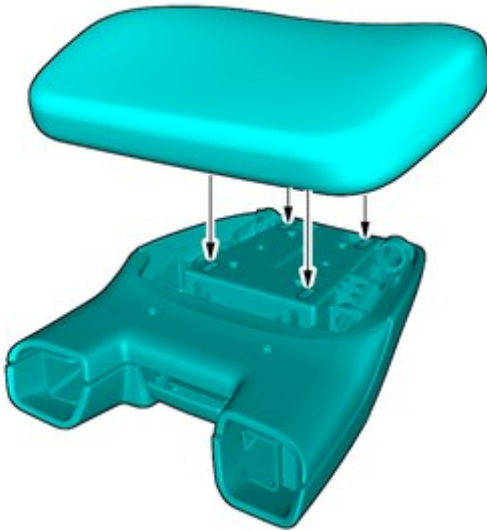

IMG-462911

Assemblare i dettagli dal kit accessori.

Un rumore di scatto conferma che il dettaglio è in posizione corretta.



# Installation instructions, accessories

Volvo Car Corporation Gothenburg, Sweden

17

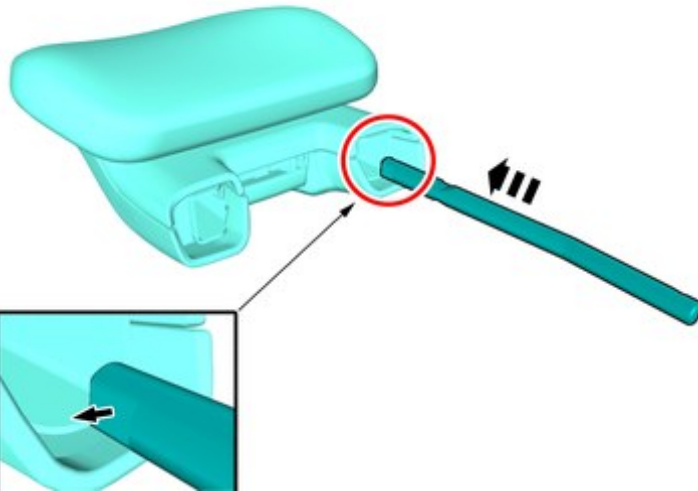

IMG-462919

Assemblare i dettagli dal kit accessori.

Ripetere i passaggi del metodo di montaggio accessori sul lato opposto.

18

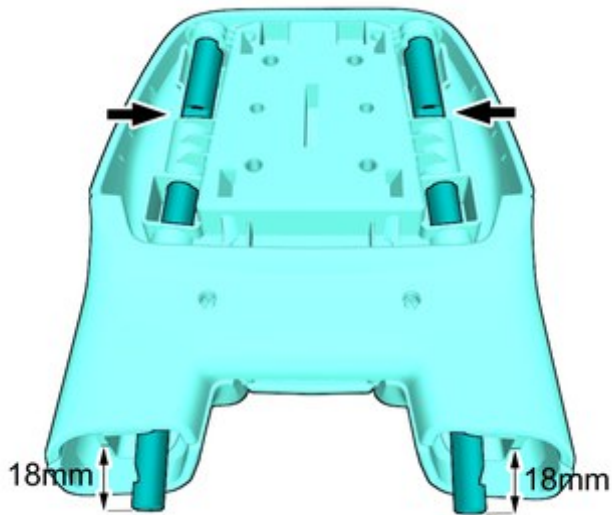

IMG-458604

**Nota!**

L'immagine mostra poggiatesta senza cuscino

Controllare che il dettaglio si blocchi nella sua posizione.



# Installation instructions, accessories

Volvo Car Corporation Gothenburg, Sweden

19



IMG-462922

**Attenzione!**

Controllare che il dettaglio si sia bloccato nella posizione sul fondo.

20

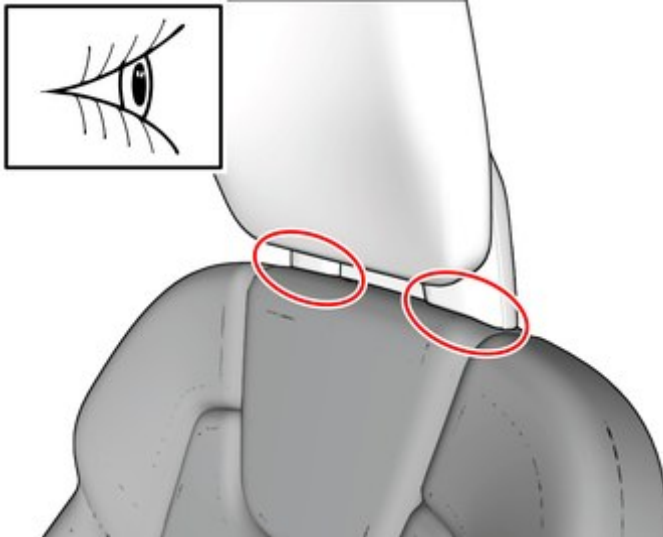

IMG-459273

**Nota!**

Accertare che il rivestimento sia accostato all'attacco del poggiatesta senza nessuno spazio visibile.

Confrontare con il rivestimento ed il poggiatesta sull'altro sedile anteriore.



# Installation instructions, accessories

Volvo Car Corporation Gothenburg, Sweden

21

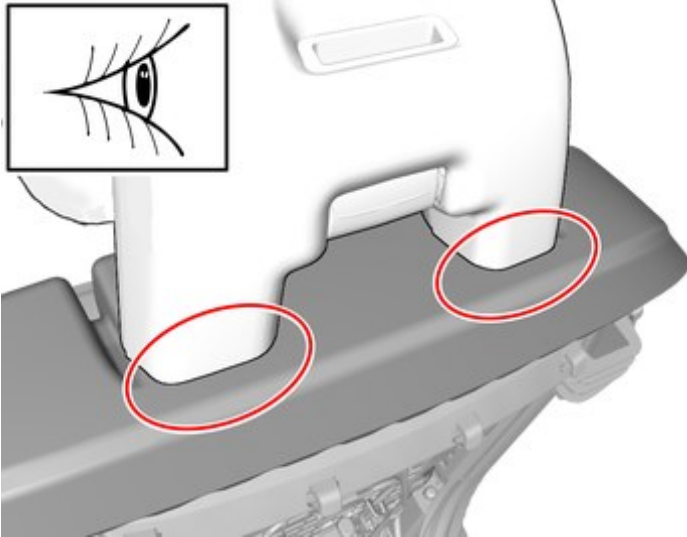

IMG-462926

### Nota!

Accertare che il rivestimento sia accostato all'attacco del poggiatesta senza nessuno spazio visibile.

Confrontare con il rivestimento ed il poggiatesta sull'altro sedile anteriore.

Se è necessaria la regolazione, rettificare ai sensi della procedura indicata nel passaggio del metodo qui a seguire.

22

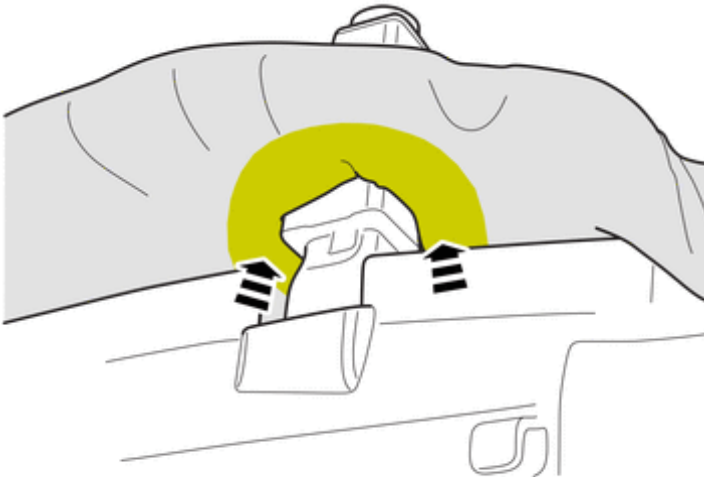

IMG-407341

### Attenzione!

Spingere su l'imbottitura di schiuma contro il rivestimento.

## Installazione

23

Rimettere a posto i dettagli staccati in ordine inverso.

24

Ripetere i passaggi del metodo di rimozione sul lato opposto.

Ripetere i passaggi del metodo di montaggio accessori sul lato opposto.