

# Installation instructions, accessories

Volvo Car Corporation Gothenburg, Sweden

<b>N° d'instructions</b>	<b>Version</b>	<b>N° de pièce</b>
31338932	1.1	31373768, 31408989, 31373462, 31373492, 31373493, 31373494, 31338931, 31338930, 31338929

## enjoliveurs de bas de caisse

### Matériel

Dénomination	N° de pièce
Isopropanole	1161721

### Équipement

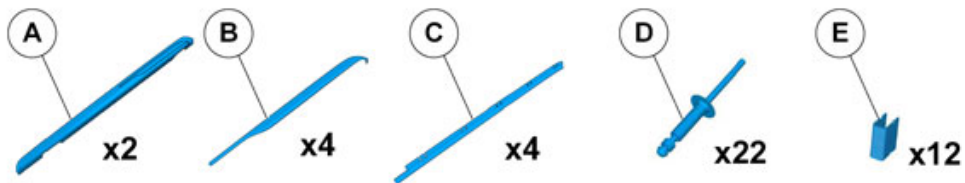
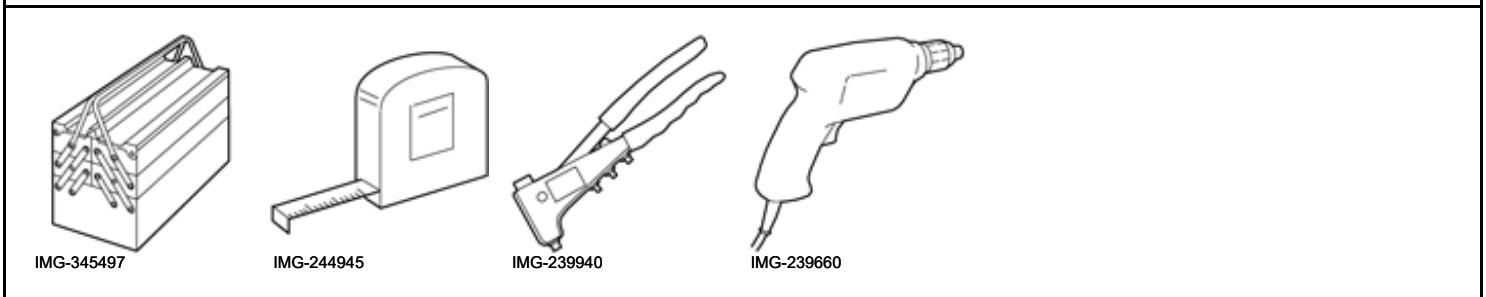

IMG-377501

# Installation instructions, accessories

Volvo Car Corporation Gothenburg, Sweden

---

## Informations

---

1

Lire toute la notice avant de commencer l'installation.

Les notes et les textes de mise en garde sont là pour votre sécurité et pour réduire le risque de détérioration lors de l'installation.

Vérifier que tous les outils mentionnés dans la notice sont disponibles avant de commencer l'installation.

Certaines étapes ne sont présentées qu'en images. Les étapes plus complexes sont accompagnées d'un texte explicatif.

Si vous rencontrez des difficultés avec la notice ou l'accessoire, contactez votre revendeur Volvo.

---

## Conditions

---

2

Lors de l'installation, la voiture doit avoir une température de 20 °C.

Une fois la pose effectuée, la voiture ne doit pas être lavée pendant 48 h.

Une fois la pose effectuée, la voiture ne doit pas être utilisée pendant 2 h.

---

## Symbolique des couleurs

---

3

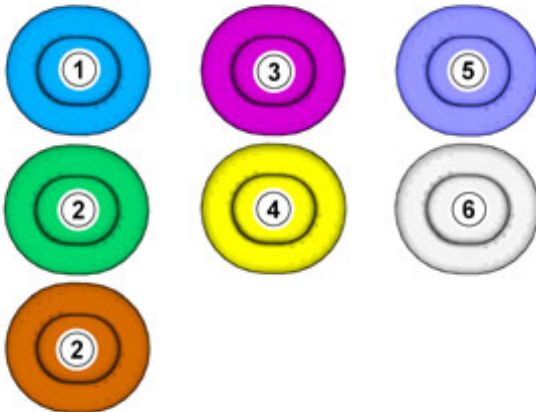

IMG-363036

### Note !

Cette carte de couleurs (en impression couleur et en version électronique) indique la signification des différentes couleurs utilisées sur les images illustrant les étapes de la méthode.

1. S'utilise pour la pièce ciblée, la pièce qui doit faire l'objet d'une manipulation.
  2. Est utilisé pour couleurs complémentaires, lorsqu'il est nécessaire de montrer ou de différencier d'autres pièces.
  3. S'utilise pour les éléments de fixation devant être démontés/montés. Il peut s'agir de vis, de clips, de contacteurs, etc.
  4. Est utilisé lorsque la pièce n'est pas complètement déposée du véhicule, mais accrochée de côté.
  5. S'utilise pour les outils standard et les outils spéciaux
  6. est utilisée comme couleur d'arrière-plan sur les pièces de véhicule.
- 

## Concerne une pièce non peinte

---

# Installation instructions, accessories

Volvo Car Corporation Gothenburg, Sweden

4

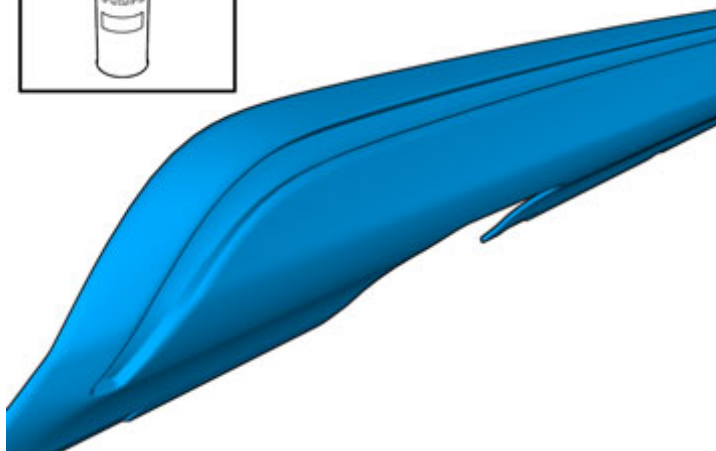

IMG-377438

5

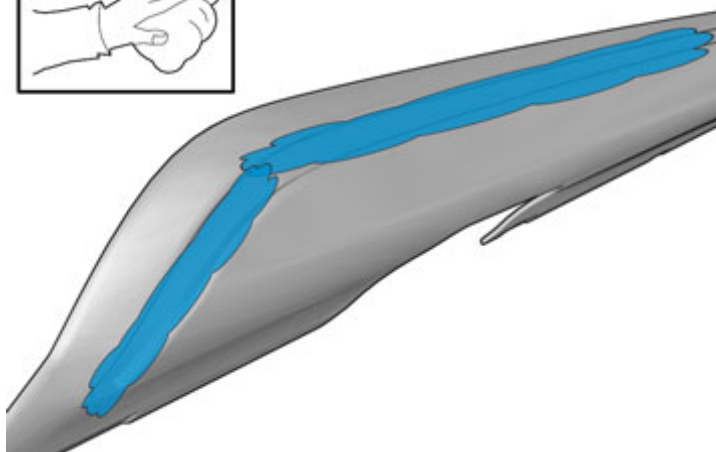

IMG-377442

**Prudence !**

La peinture doit d'abord sécher après la mise en peinture.

Nettoyer la surface.

**Utiliser:** 1161721, Isopropanole

# Installation instructions, accessories

Volvo Car Corporation Gothenburg, Sweden

6

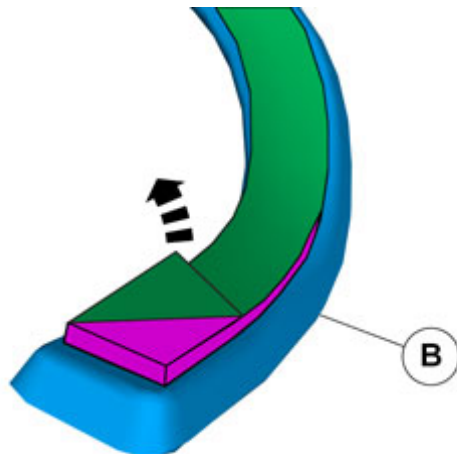

Enlever le film protecteur.

IMG-377445

7

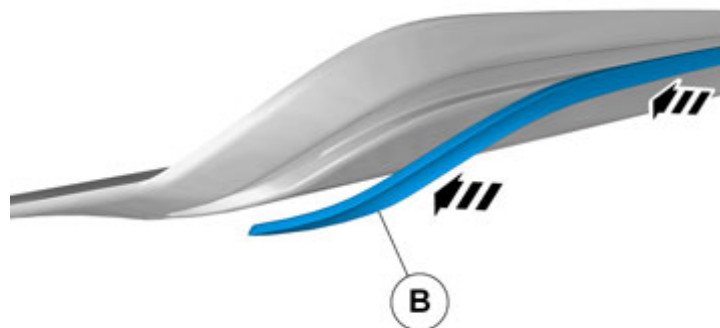

Poser la pièce du kit d'accessoires.

IMG-377446

Tous les véhicules

Montage des accessoires

# Installation instructions, accessories

Volvo Car Corporation Gothenburg, Sweden

8

Nettoyer la surface.

Laisser sécher.

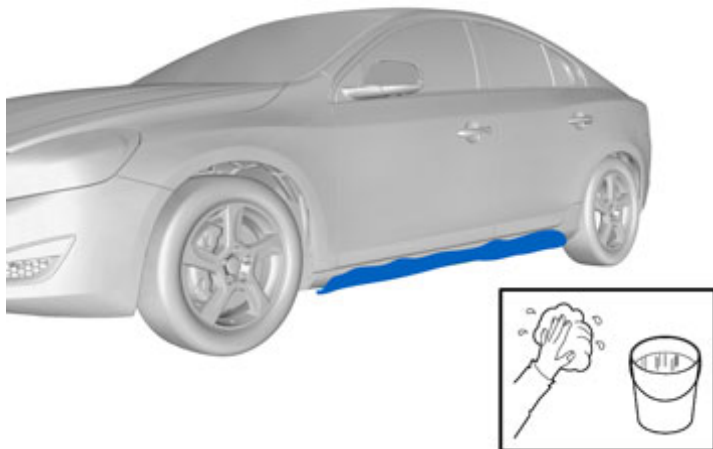

IMG-340411

9

Enlever le film protecteur.

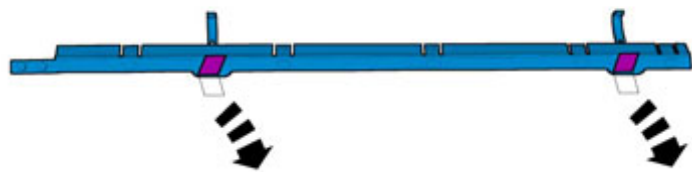

IMG-355879

# Installation instructions, accessories

Volvo Car Corporation Gothenburg, Sweden

10

Enlever le film protecteur.

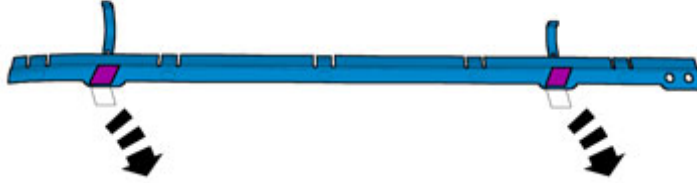

IMG-355880

11

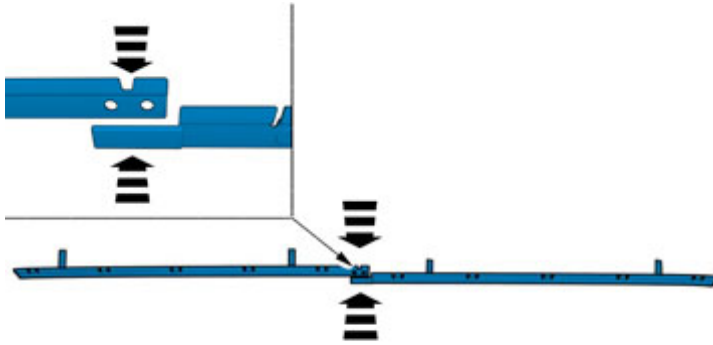

IMG-374598

# Installation instructions, accessories

Volvo Car Corporation Gothenburg, Sweden

12

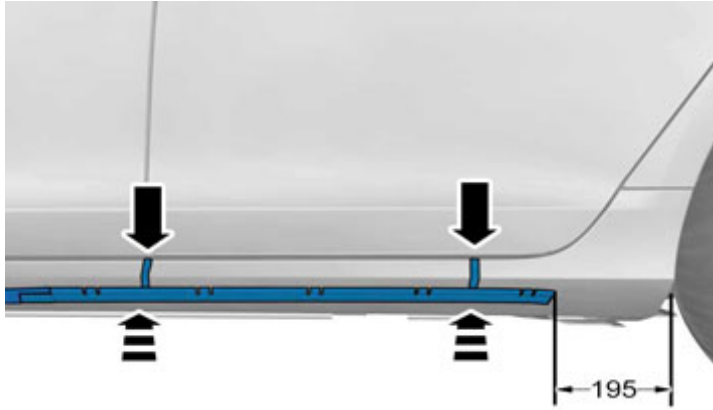

IMG-374452

13

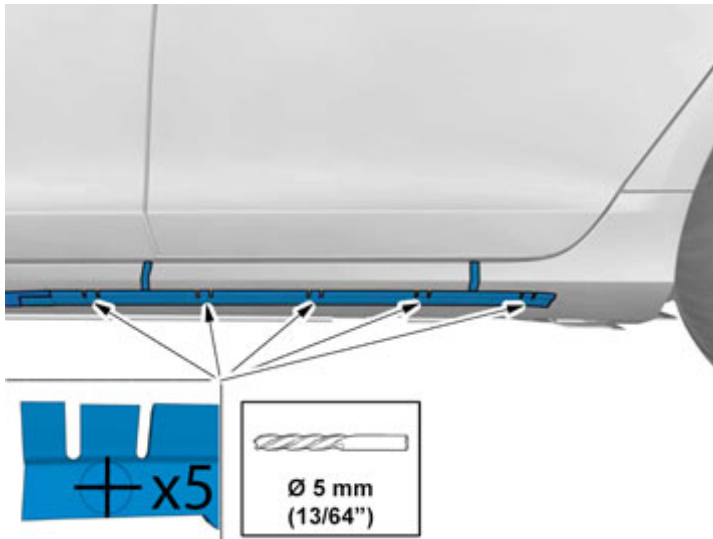

Percer les trous.

IMG-374455

# Installation instructions, accessories

Volvo Car Corporation Gothenburg, Sweden

14

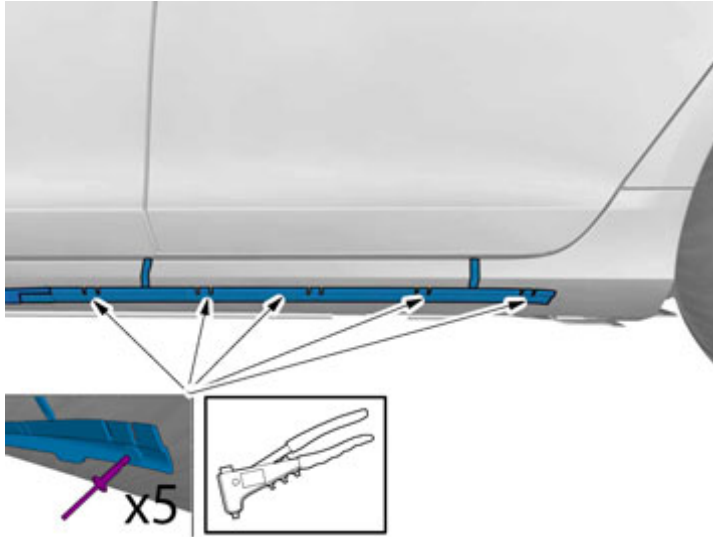

IMG-374453

15

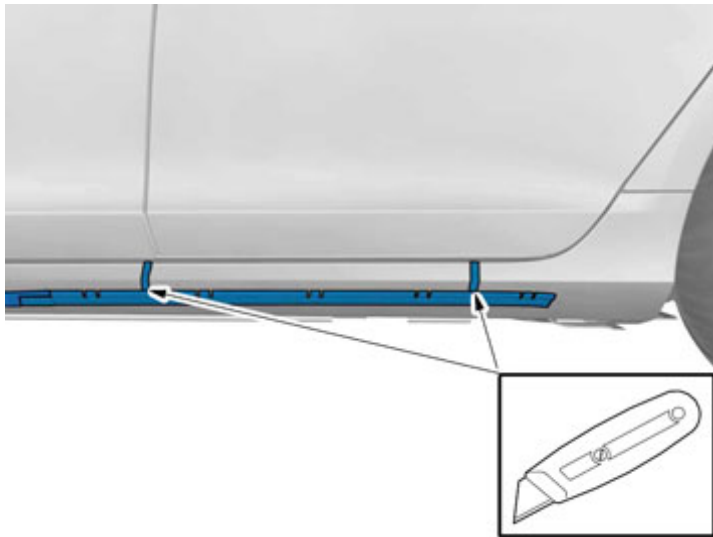

IMG-374454



# Installation instructions, accessories

Volvo Car Corporation Gothenburg, Sweden

16

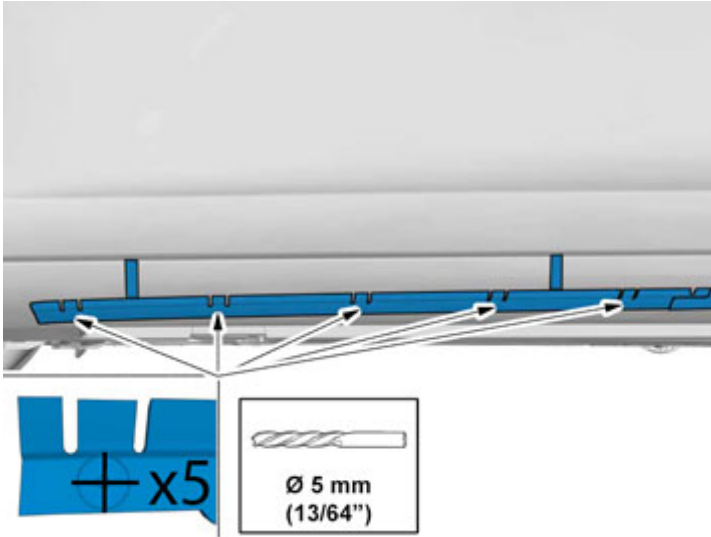

IMG-374456

Percer les trous.

17

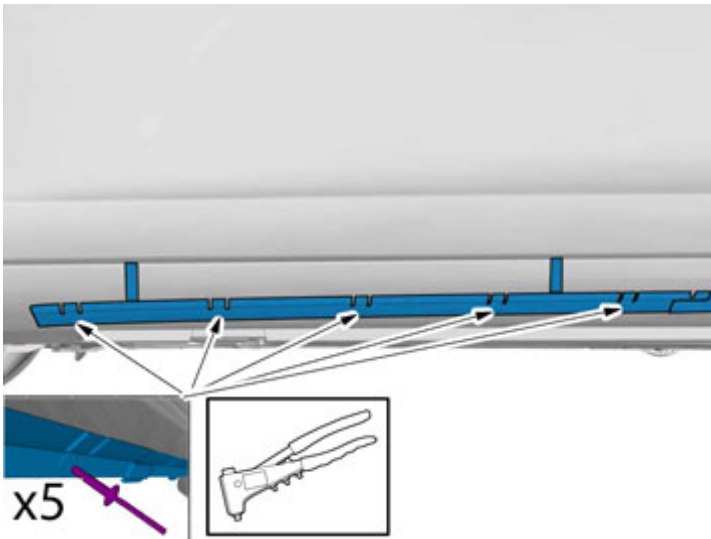

IMG-374459

# Installation instructions, accessories

Volvo Car Corporation Gothenburg, Sweden

18

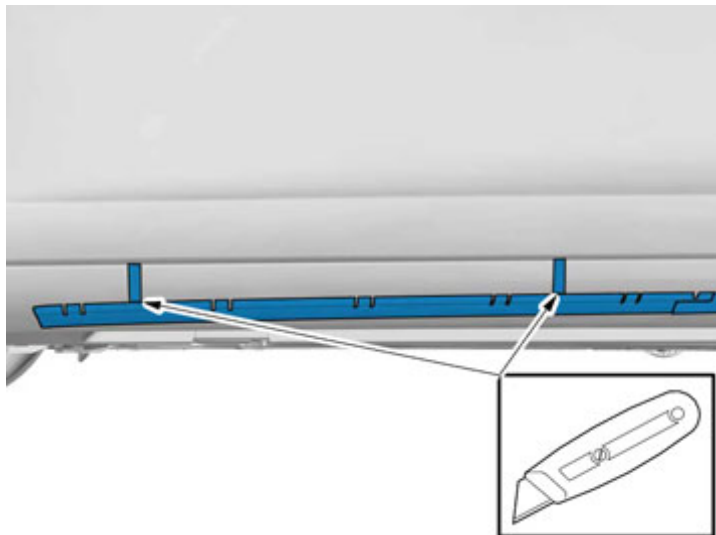

IMG-374457

19

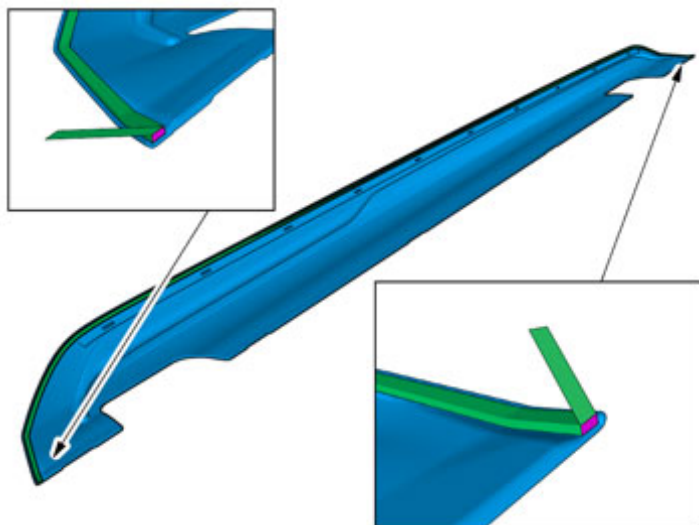

IMG-376798

Déplier le film protecteur

# Installation instructions, accessories

Volvo Car Corporation Gothenburg, Sweden

20



Nettoyer la surface.

**Utiliser:** 1161721, Isopropanole

IMG-376972

21

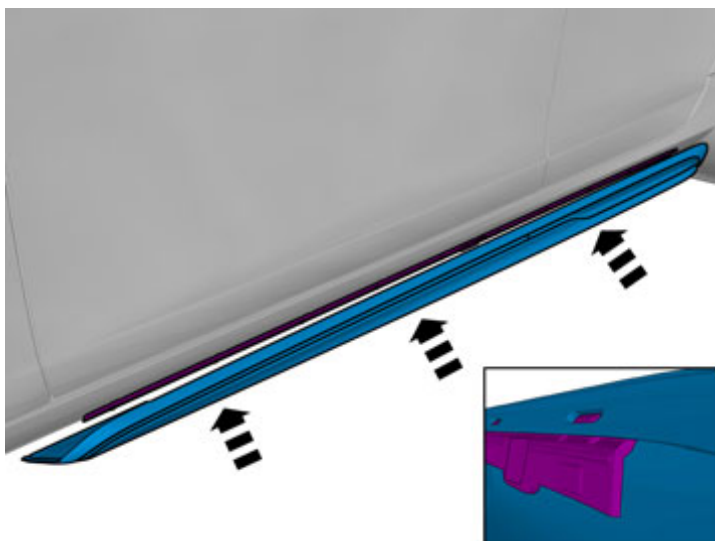

IMG-374471

# Installation instructions, accessories

Volvo Car Corporation Gothenburg, Sweden

22

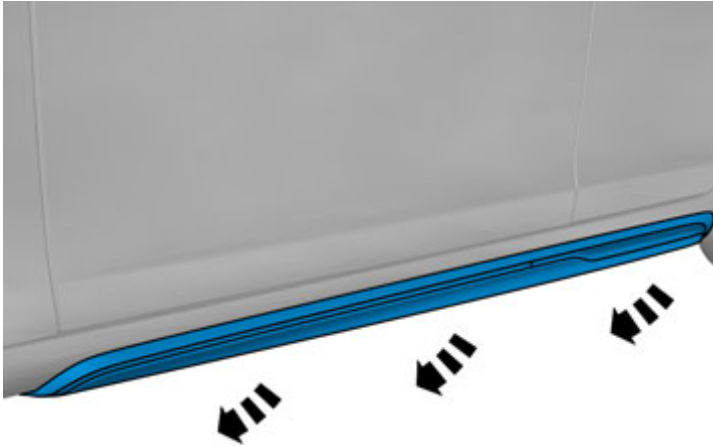

IMG-374473

23

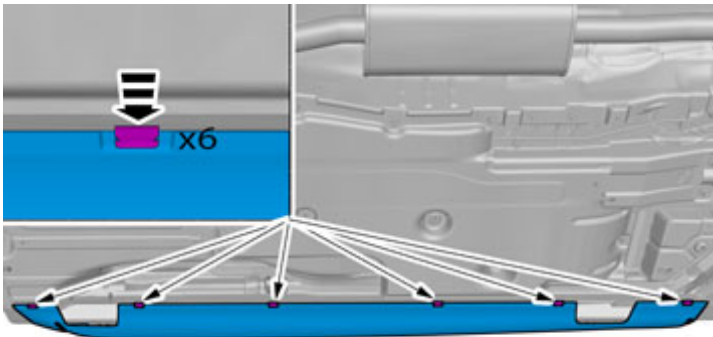

IMG-374476

# Installation instructions, accessories

Volvo Car Corporation Gothenburg, Sweden

24

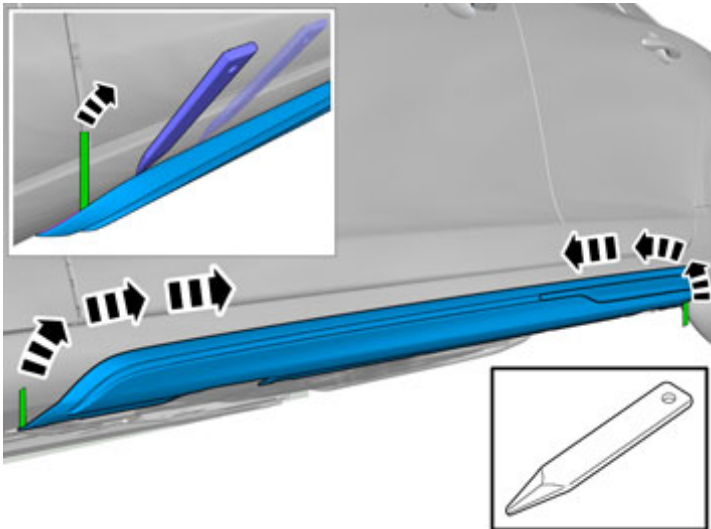

IMG-376811

## Prudence !

Tirer avec précaution.

Enlever le film protecteur.

**Utiliser:** Ploir

## Astuce

Presser et maintenir la pression sur la pièce sur la bande pendant au moins 20 secondes.

25

Reprendre toutes les étapes du côté opposé.