

Installation instructions, accessories

Volvo Car Corporation Gothenburg, Sweden

Nº instrucciones
31359353

Versión
1.1

Nº pieza
31373766, 31373456, 31359368, 31373458, 31373455, 31359366

Barra parachoques, parachoques delantero

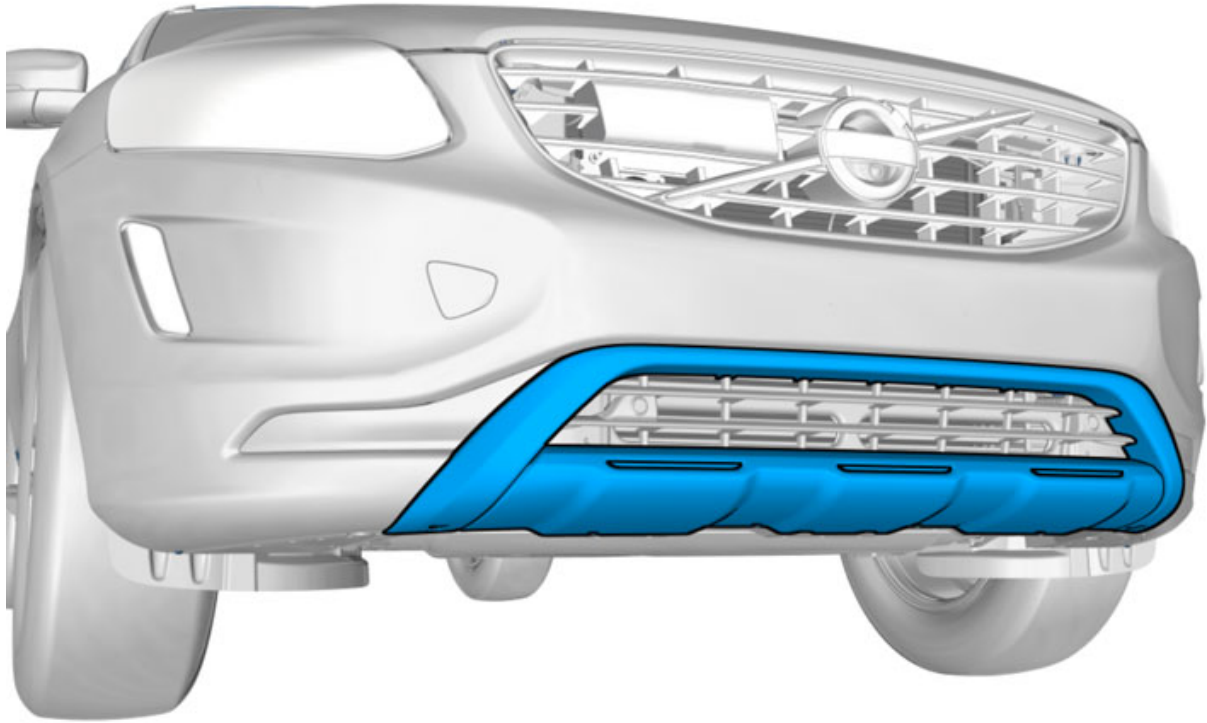

IMG-375145

Materiales

Denominación	Referencia
Isopropanol	1161721

Equipamiento

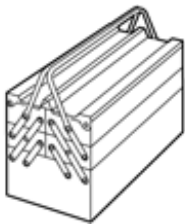

IMG-345497



IMG-239660

Installation instructions, accessories

Volvo Car Corporation Gothenburg, Sweden

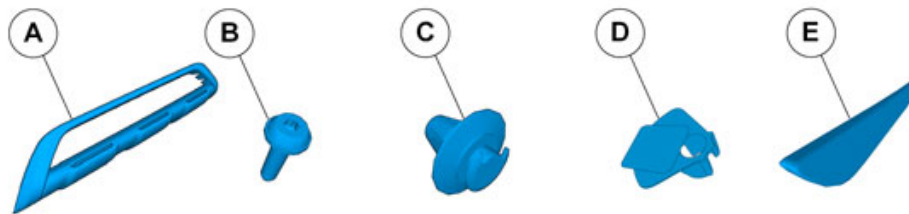

IMG-375166

Installation instructions, accessories

Volvo Car Corporation Gothenburg, Sweden

Información

-
- 1
- Leer las instrucciones completas antes de iniciar el montaje.
- Las notas y los textos de advertencia son para seguridad personal y para minimizar el riesgo de dañar componentes al instalar.
- Antes de iniciar el montaje, comprobar que se dispone de todas las herramientas indicadas en las instrucciones.
- Algunos pasos de estas instrucciones se presentan solamente con ilustraciones. Para los pasos más complicados hay también texto explicativo.
- En caso de haber problemas con las instrucciones o el accesorio, contactar con el concesionario Volvo local.
-

Información adicional

-
- 2
- Para el montaje, el vehículo debe tener una temperatura de 20 grados C.
-

Simbolismo de los colores

-
- 3
-
- ¡Atención!**
Esta carta de colores muestra (en impresión a color y en versión electrónica) el significado de los diferentes colores que se usan en imágenes de los pasos de método.
1. Se usa para la pieza objeto de atención, aquella con la que se va a hacer algo.
 2. Se usan como colores adicionales, cuando se precisa mostrar o distinguir otras piezas.
 3. Se usa para elementos de fijación a desmontar/montar. Puede tratarse de tornillos, presillas, conectores, etc.
 4. Se usa cuando una pieza no se desmonta del vehículo, sino que solamente se cuelga a un lado.
 5. Se usa para herramientas estándares y especiales.
 6. Se usa cuando una pieza no se desmonta del vehículo, sino que solamente se cuelga a un lado.
- IMG-363036
-

En piezas sin pintura

Installation instructions, accessories

Volvo Car Corporation Gothenburg, Sweden

4

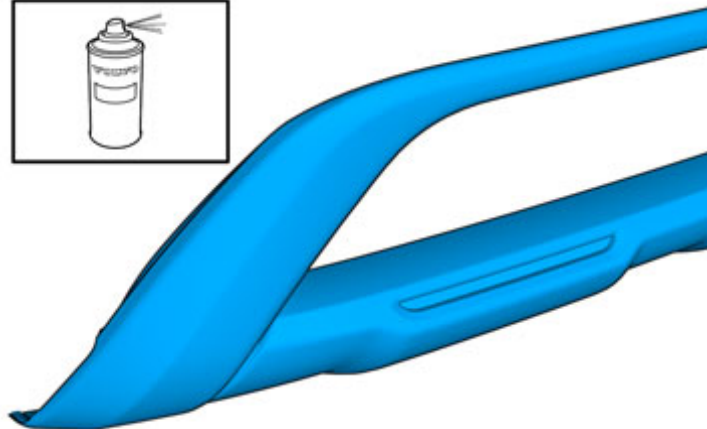

IMG-377449

5

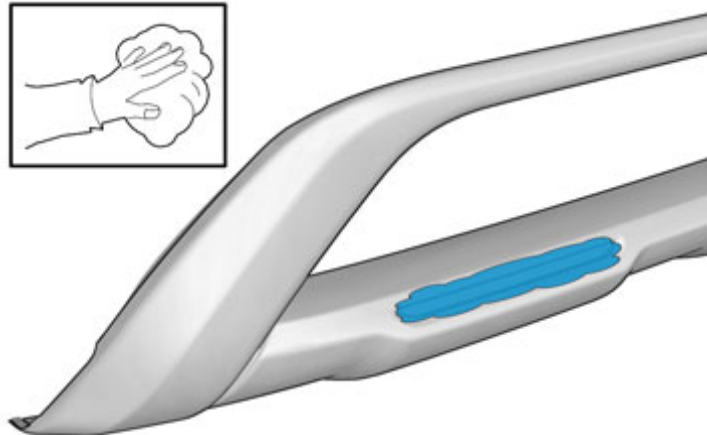
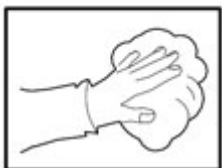

IMG-377450

¡Precaución!

La pintura debe haberse secado primero.

Limpiar la superficie.

Usar: 1161721, Isopropanol

Installation instructions, accessories

Volvo Car Corporation Gothenburg, Sweden

6

Quitar la película protectora.

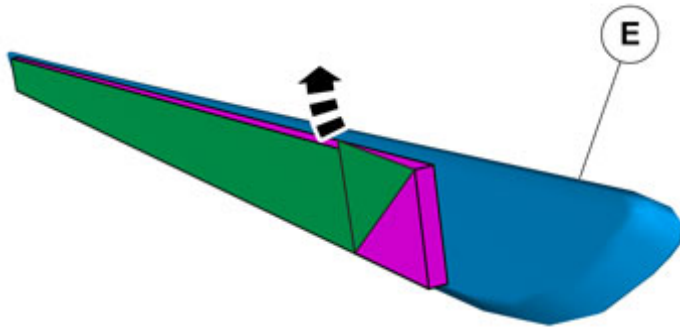

x3

IMG-377453

7

Monte la pieza del kit de accesorios.

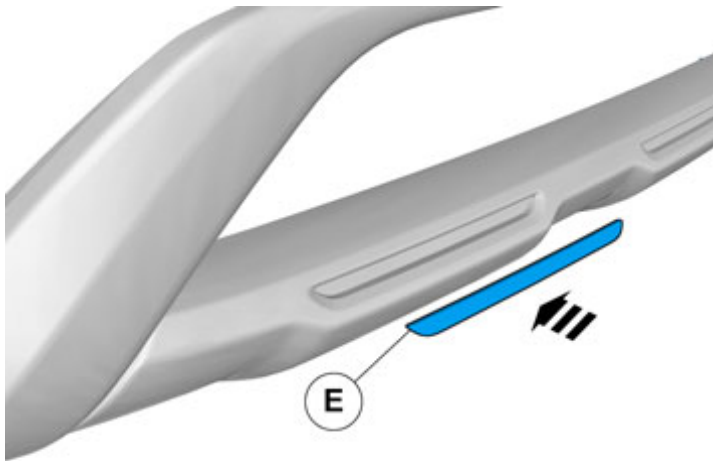

IMG-377451

Todos los vehículos

Retirada

Installation instructions, accessories

Volvo Car Corporation Gothenburg, Sweden

8

Quitar los tornillos.

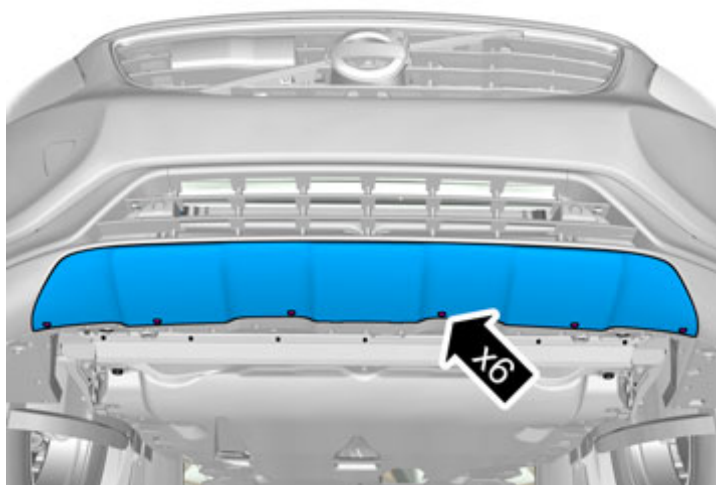

IMG-375159

9

Desmontar el panel.

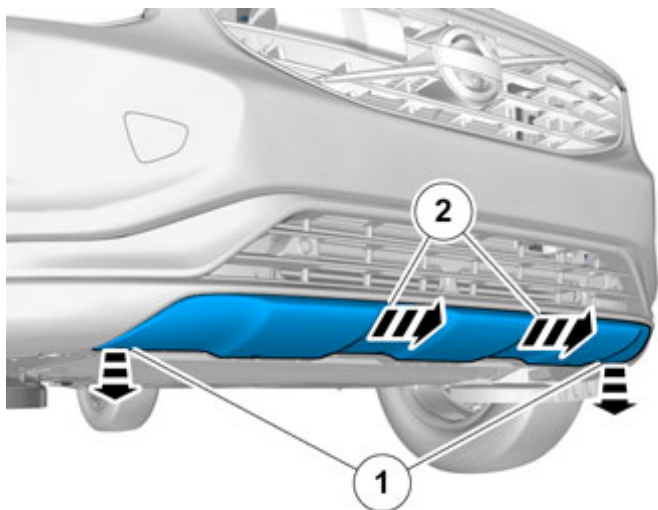

IMG-375160

Montaje de accesorios

Installation instructions, accessories

Volvo Car Corporation Gothenburg, Sweden

10

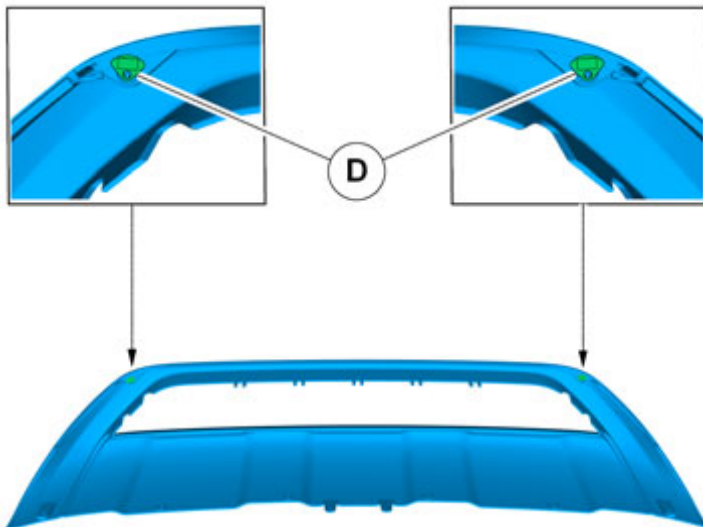

IMG-375199

11

Quitar la película protectora.

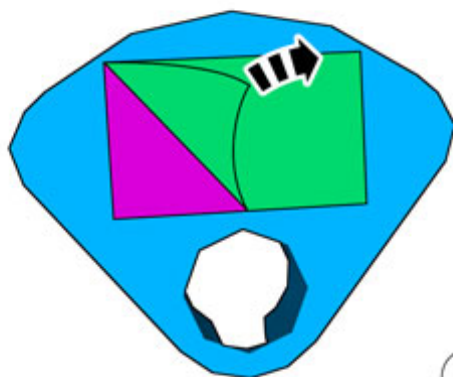

(D) x2

IMG-375204

Installation instructions, accessories

Volvo Car Corporation Gothenburg, Sweden

12

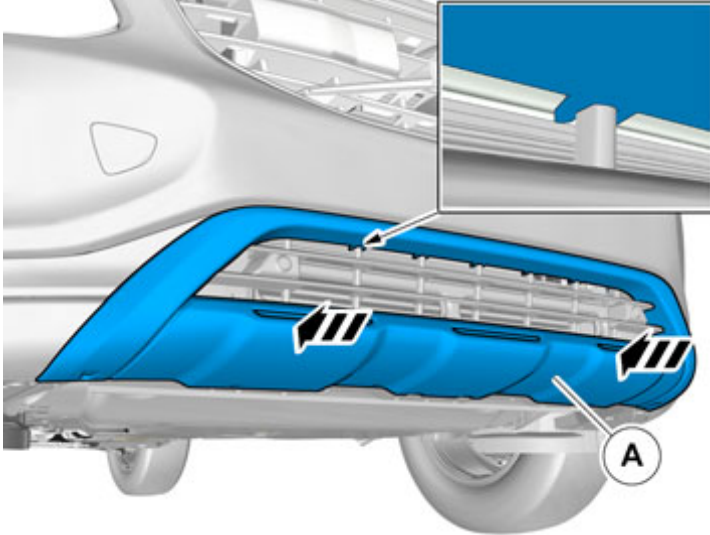

IMG-375162

13

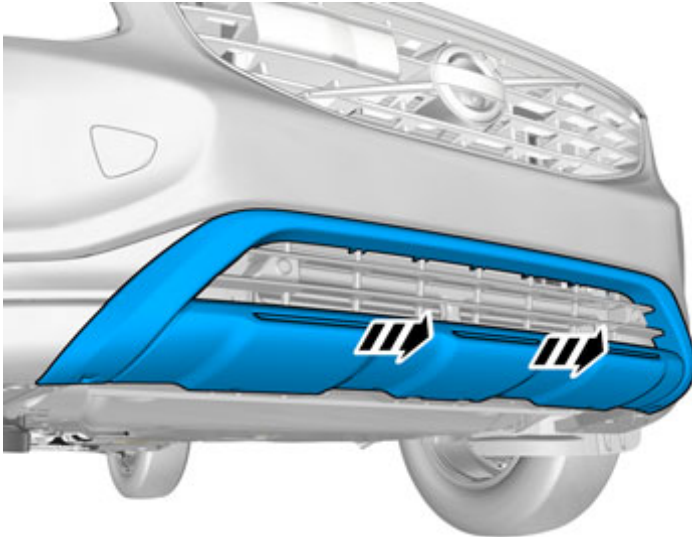

IMG-375206

Installation instructions, accessories

Volvo Car Corporation Gothenburg, Sweden

14

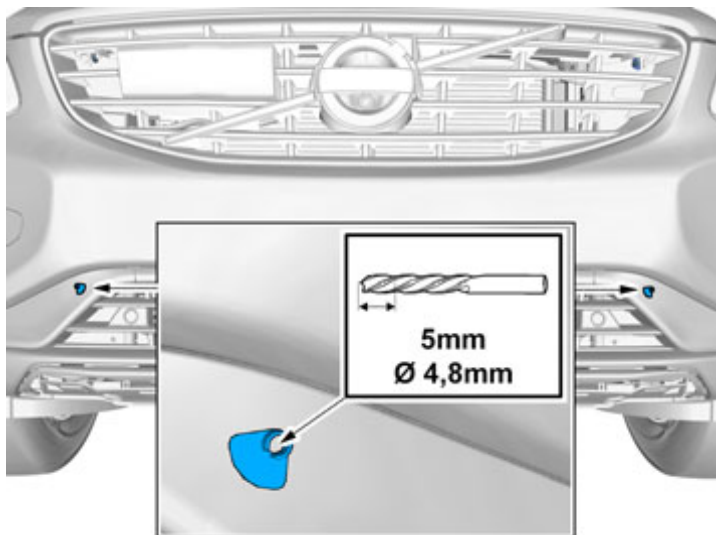

IMG-375205

15

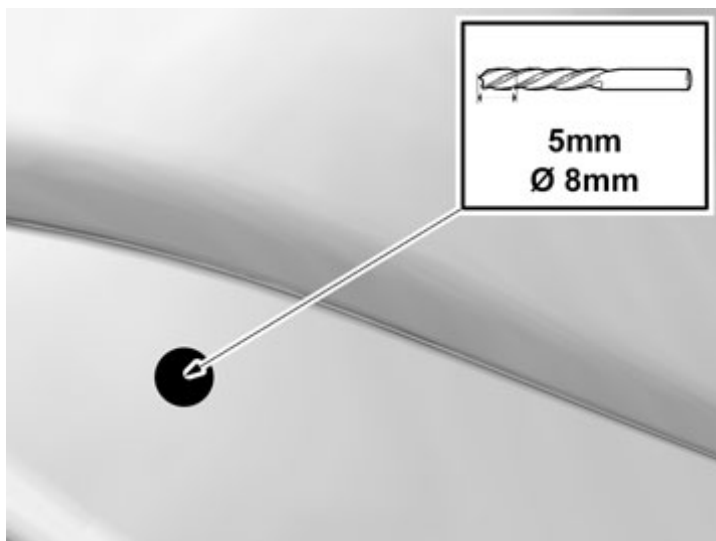

IMG-375208

Perfore los orificios.

Installation instructions, accessories

Volvo Car Corporation Gothenburg, Sweden

16

Fijar las presillas como en la figura.

Doble la película protectora hacia delante

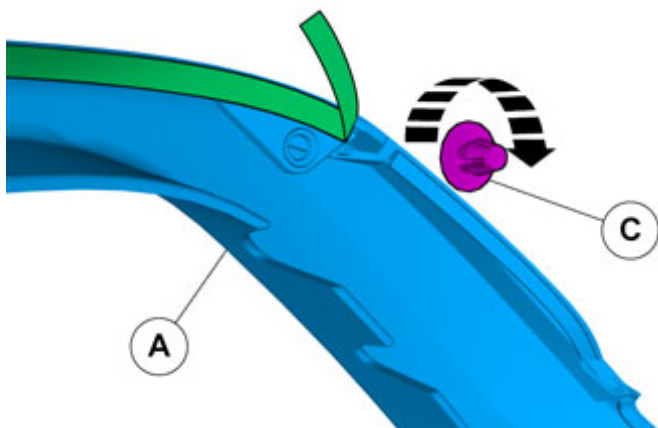

IMG-375224

17

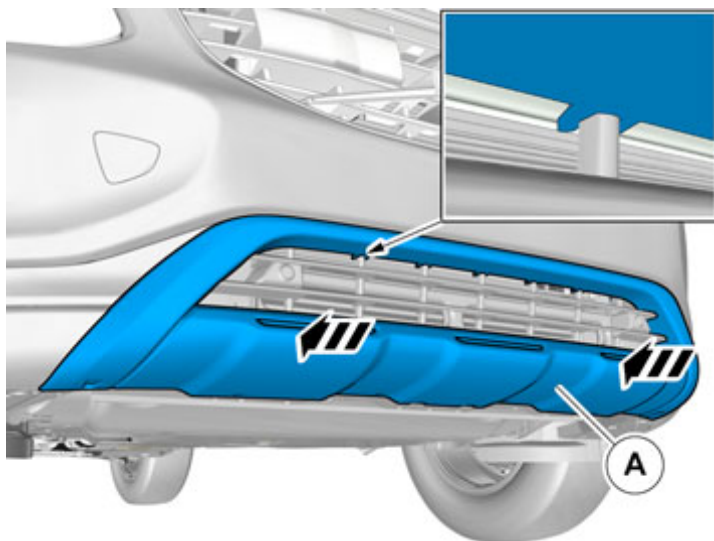

IMG-375162

Installation instructions, accessories

Volvo Car Corporation Gothenburg, Sweden

18

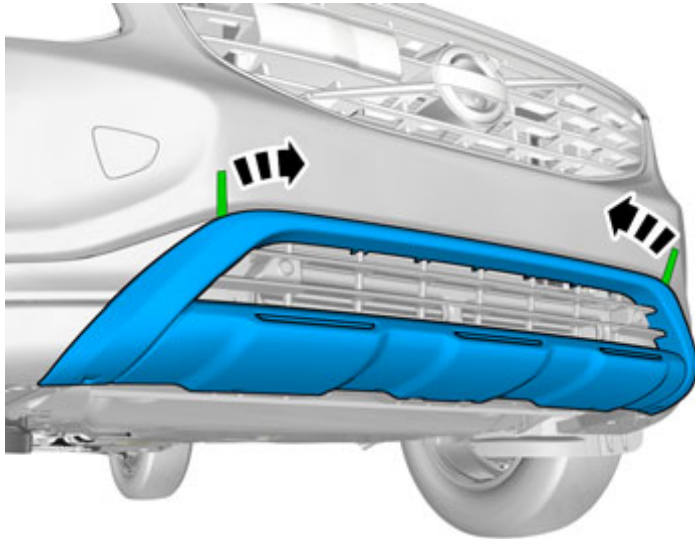

IMG-375528

Consejo

Mantenga presionada la pieza sobre la cinta adhesiva un mínimo de 20 segundos.

19

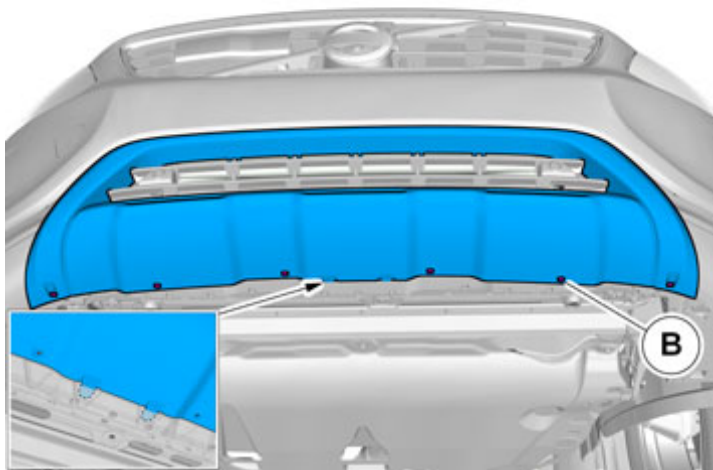

IMG-375164

Ponga los tornillos.

Observe la colocación de los componentes.