

Installation instructions, accessories

Volvo Car Corporation Gothenburg, Sweden

Nº instrucciones	Versión	Nº pieza
31414316	1.3	31414397, 31285189

Sistema de navegación RTI

Herramientas especiales

999 5919 Extractor (retén-piñón, leva-cigüeñal) B200-6304
Número de herramienta:999 5919
Descripción de herramientas:Extractor (retén-piñón, leva-cigüeñal) B200-6304
Paneles de herramientas:46

Equipamiento

VIDA

IMG-242205

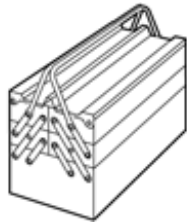

IMG-345497



IMG-381228

Installation instructions, accessories

Volvo Car Corporation Gothenburg, Sweden

Installation instructions, accessories

Volvo Car Corporation Gothenburg, Sweden

Información

1

Leer las instrucciones completas antes de iniciar el montaje.

Las notas y los textos de advertencia son para seguridad personal y para minimizar el riesgo de dañar componentes al instalar.

Antes de iniciar el montaje, comprobar que se dispone de todas las herramientas indicadas en las instrucciones.

Algunos pasos de estas instrucciones se presentan solamente con ilustraciones. Para los pasos más complicados hay también texto explicativo.

En caso de haber problemas con las instrucciones o el accesorio, contactar con el concesionario Volvo local.

Simbolismo de los colores

2

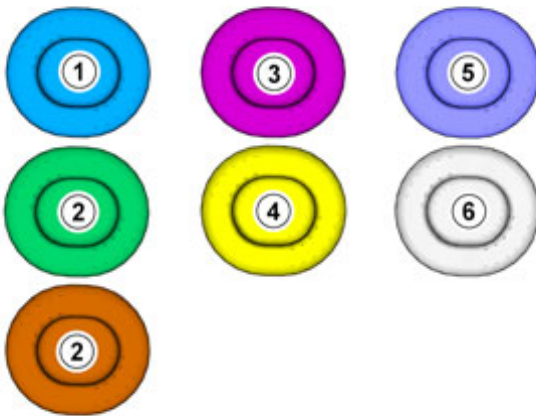

IMG-363036

¡Atención!

Esta carta de colores muestra (en impresión a color y en versión electrónica) el significado de los diferentes colores que se usan en imágenes de los pasos de método.

1. Se usa para la pieza objeto de atención, aquella con la que se va a hacer algo.
 2. Se usan como colores adicionales, cuando se precisa mostrar o distinguir otras piezas.
 3. Se usa para elementos de fijación a desmontar/montar. Puede tratarse de tornillos, presillas, conectores, etc.
 4. Se usa cuando una pieza no se desmonta del vehículo, sino que solamente se cuelga a un lado.
 5. Se usa para herramientas estándares y especiales.
 6. Se usa como color de fondo de las piezas del vehículo.
-

Retirada

Installation instructions, accessories

Volvo Car Corporation Gothenburg, Sweden

3

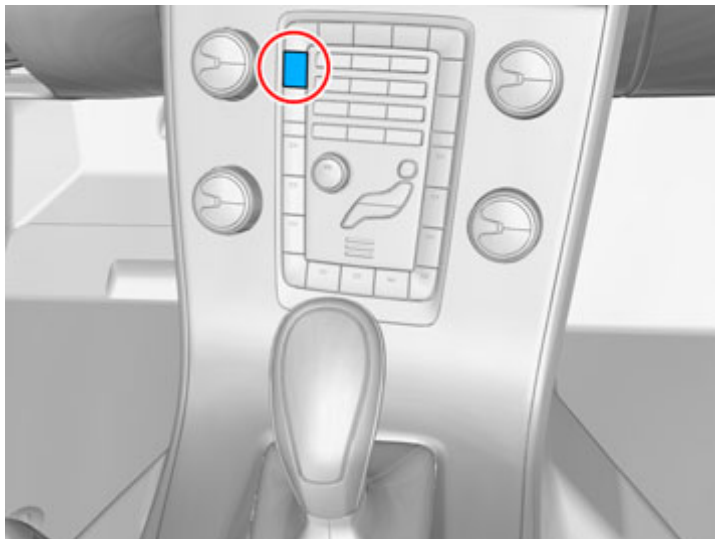

IMG-381220

¡Atención!
Vista de orientación

4

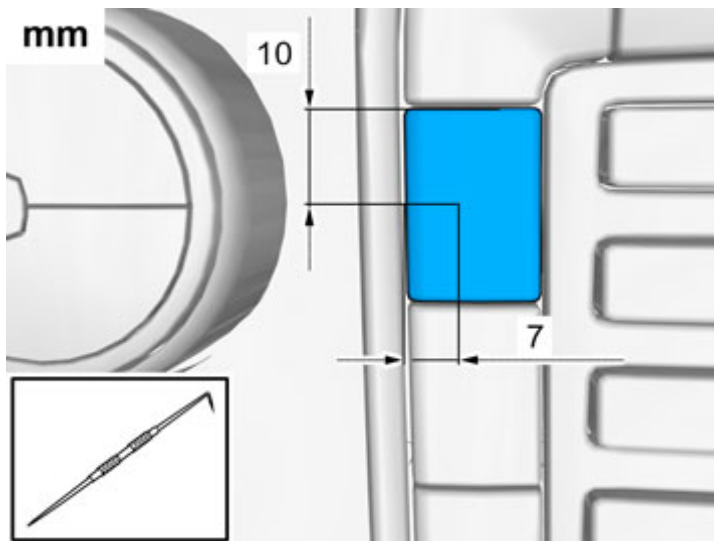

IMG-381221

Mida y marque según la ilustración.

Installation instructions, accessories

Volvo Car Corporation Gothenburg, Sweden

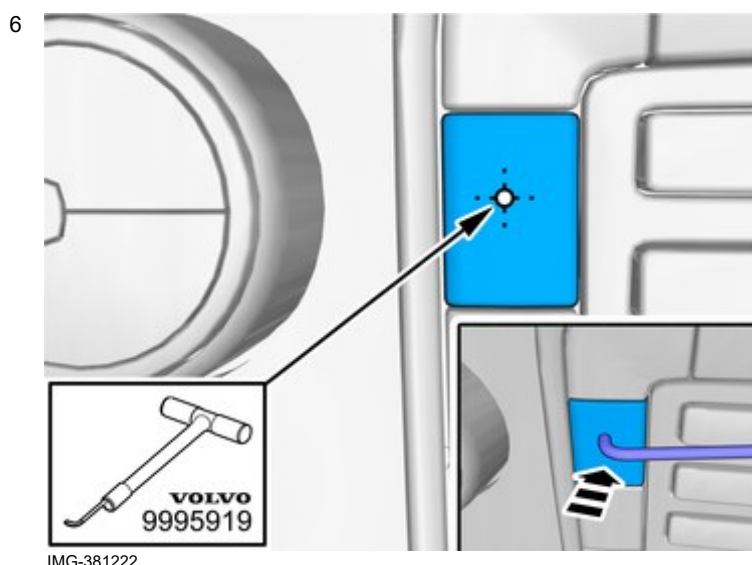
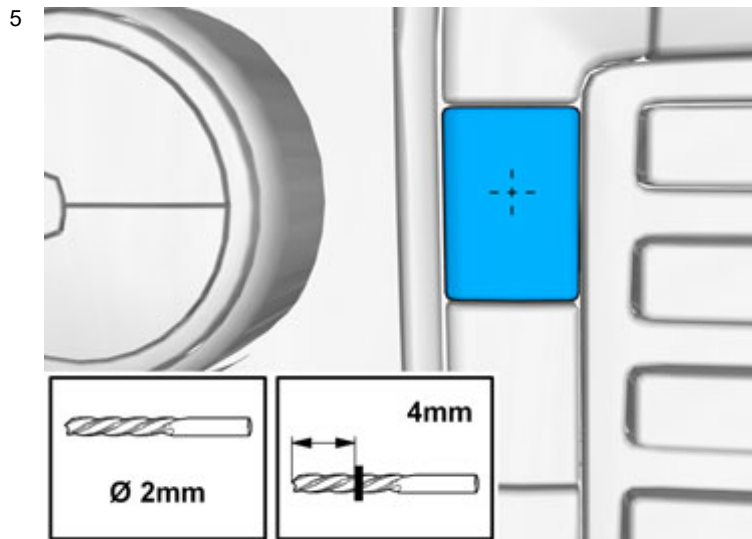

Usar herramienta especial: T9995919, Extractor (retén-piñón, leva-cigüeñal) B200-6304

Installation instructions, accessories

Volvo Car Corporation Gothenburg, Sweden

7

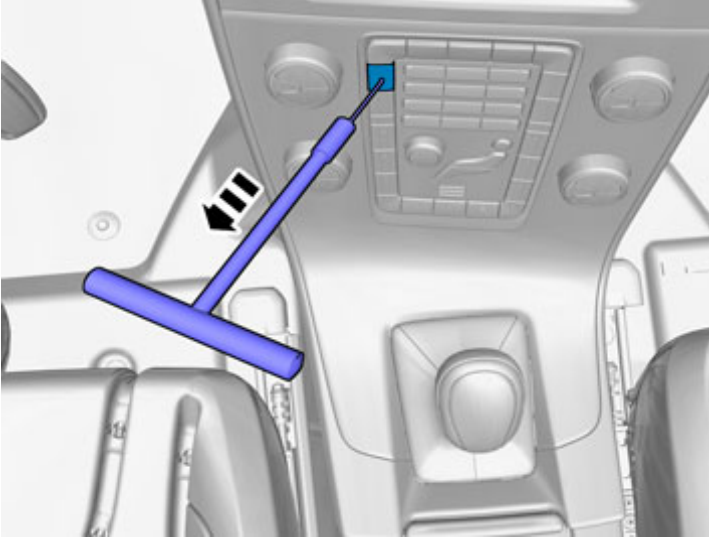

IMG-381225

Montaje de accesorios

8

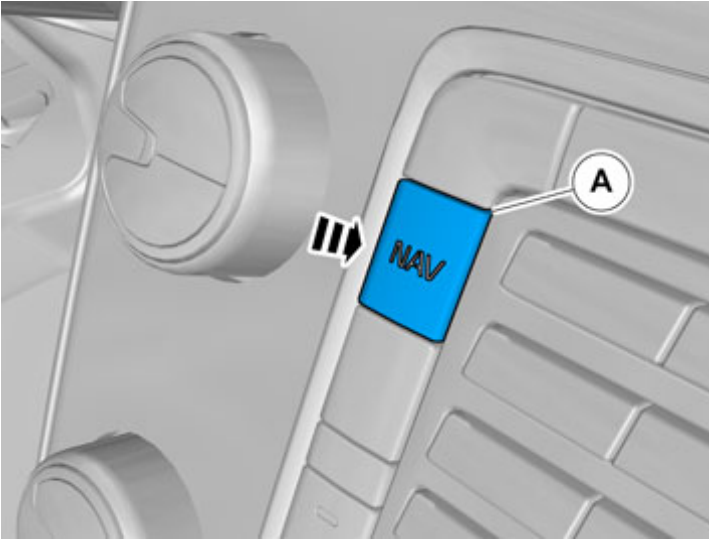

IMG-381226

Installation instructions, accessories

Volvo Car Corporation Gothenburg, Sweden

9

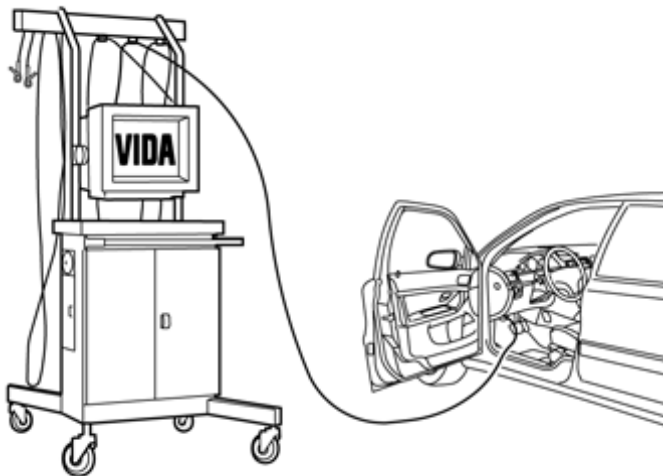

IMG-242268

Descarga el software (aplicación) para la operación del accesorio conforme a la información de servicio de VIDA.

Course pedido del software y descárguelo según: 31414397

10

¡Precaución!

Después de cargar la aplicación, puede ser necesario rearrancar el vehículo hasta 3 veces para que se realice la activación de la navegación.