

# Installation instructions, accessories

Volvo Car Corporation Gothenburg, Sweden

<b>N° instrucciones</b> 31346083	<b>Versión</b> 1.0	<b>N° pieza</b> 31407107, 31350479, 31346554
-------------------------------------	-----------------------	---

## Bola de remolque, unidad de mando (TRM)

### Equipamiento

# VIDA

IMG-242205

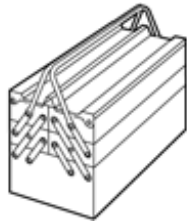

IMG-345497



IMG-332314

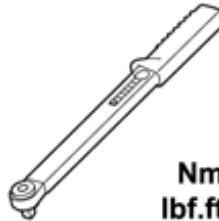

IMG-239664

Nm  
lbf.ft

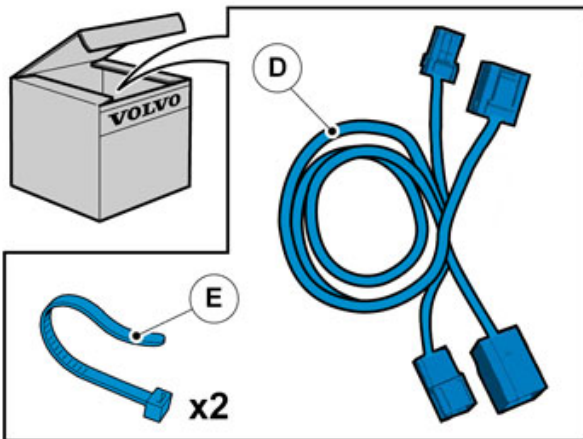
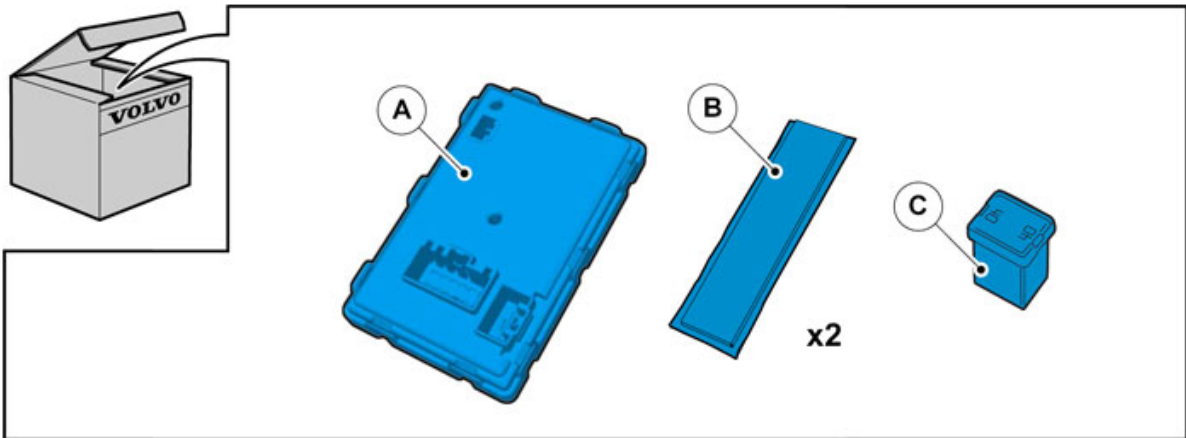

IMG-360181

# Installation instructions, accessories

Volvo Car Corporation Gothenburg, Sweden

---

## INTRODUCCIÓN

Leer las instrucciones completas antes de iniciar el montaje.

Las notas y los textos de advertencia son para seguridad personal y para minimizar el riesgo de dañar componentes al instalar.

Antes de iniciar el montaje, comprobar que se dispone de todas las herramientas indicadas en las instrucciones.

Algunos pasos de estas instrucciones se presentan solamente con ilustraciones. Para los pasos más complicados hay también texto explicativo.

En caso de haber problemas con las instrucciones o el accesorio, contactar con el concesionario Volvo local.

---

1



Poner la llave de contacto en la posición 0.

### ¡Atención!

Esperar al menos un minuto antes de desenchufar conectores o de retirar otros equipos eléctricos.

IMG-245980

---

**Aplicable a los S60**

---

# Installation instructions, accessories

Volvo Car Corporation Gothenburg, Sweden

2

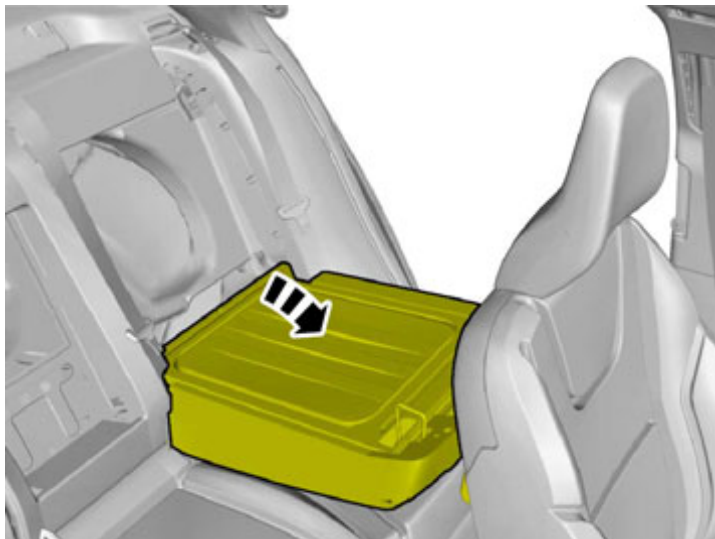

IMG-339894

Aplicable a los S60

3

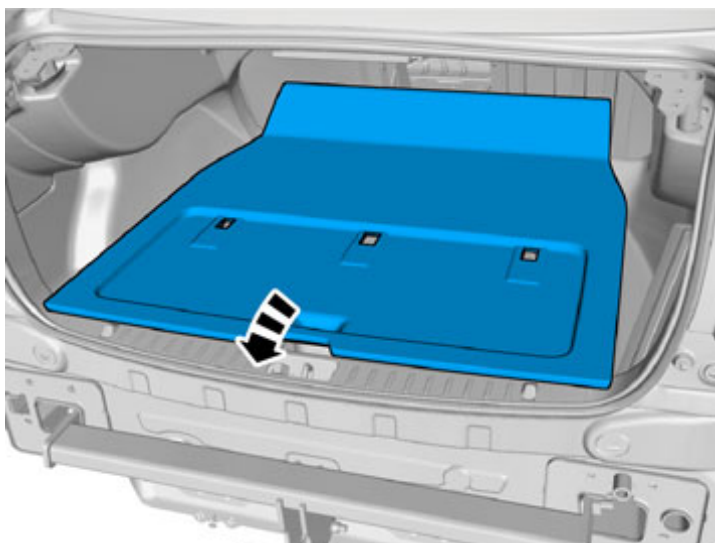

IMG-340180

# Installation instructions, accessories

Volvo Car Corporation Gothenburg, Sweden

4

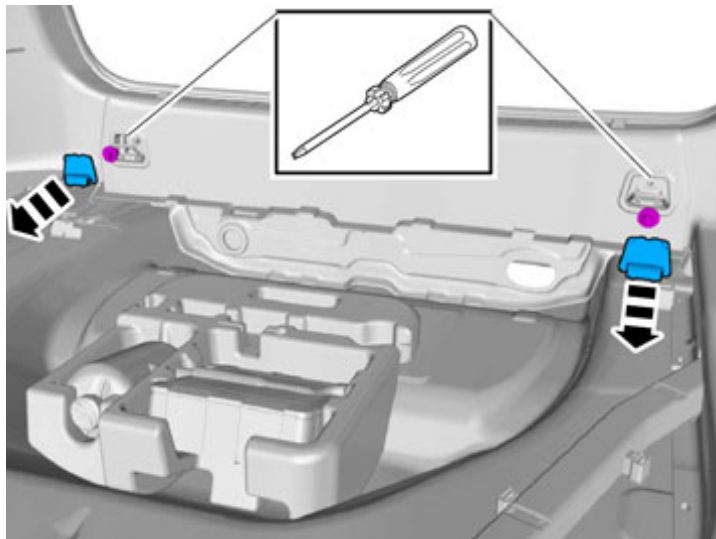

IMG-340028

Soltar las tapas, apalancando con cuidado, y quitar los tornillos.

5

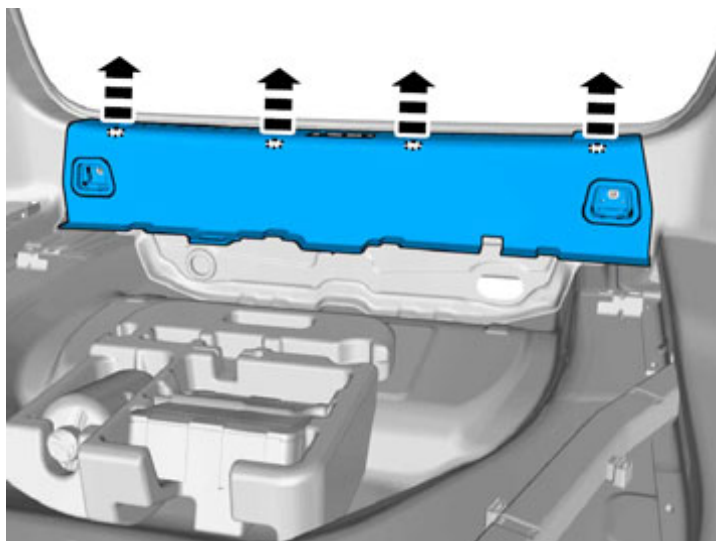

IMG-339896

Quitar el panel.

# Installation instructions, accessories

Volvo Car Corporation Gothenburg, Sweden

6

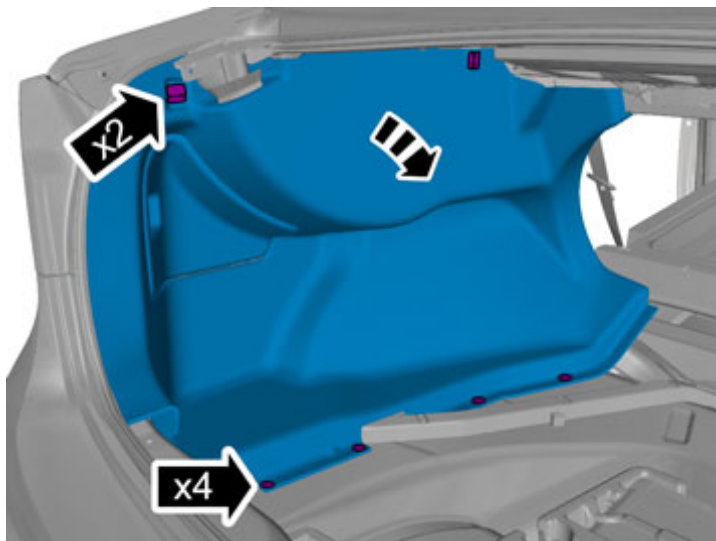

IMG-340029

7

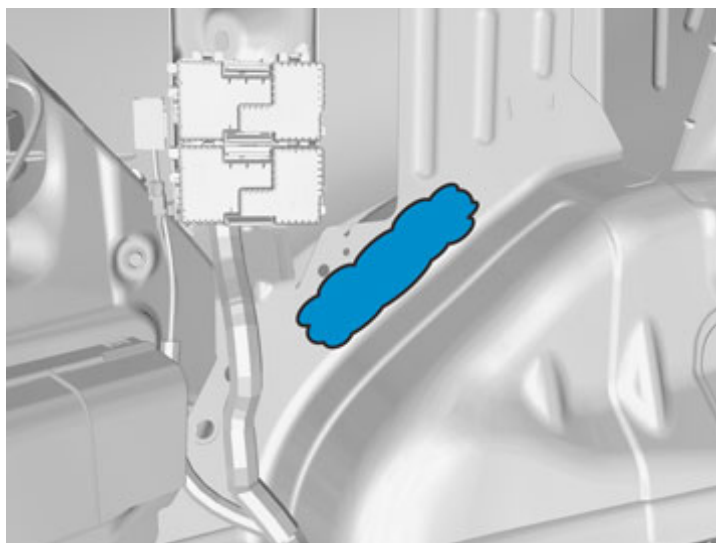

IMG-361427

Utilice: Isopropanol, número de artículo 1161721

Secar.

# Installation instructions, accessories

Volvo Car Corporation Gothenburg, Sweden

8

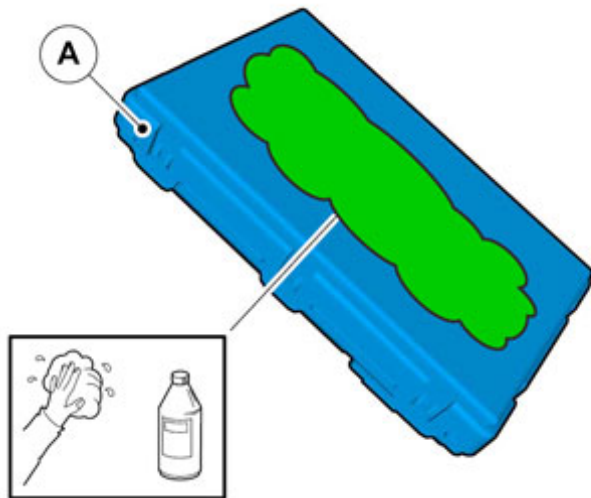

IMG-360218

Utilice: Isopropanol, número de artículo 1161721

Secar.

9

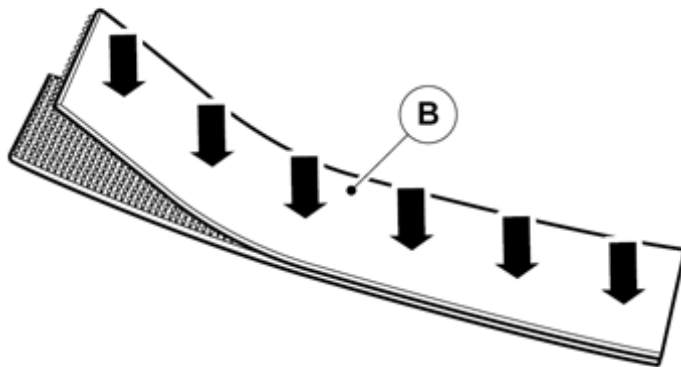

IMG-356181

Sacar las dos cintas de velcro del kit y unir las a presión en los bordes.

# Installation instructions, accessories

Volvo Car Corporation Gothenburg, Sweden

10

Quitar la cinta protectora de un lado de las cintas de velcro.

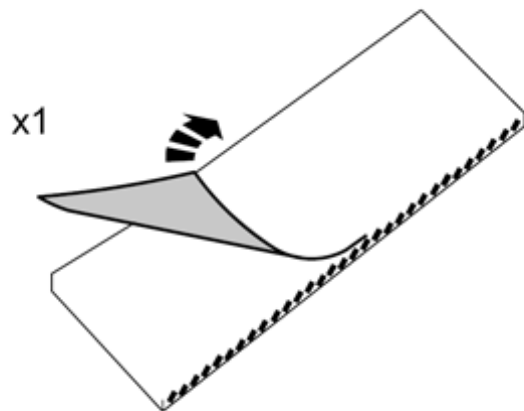

IMG-360227

11

Para montar cinta velcro, la superficie debe tener una temperatura de cómo mínimo +20 °C (68 °F)

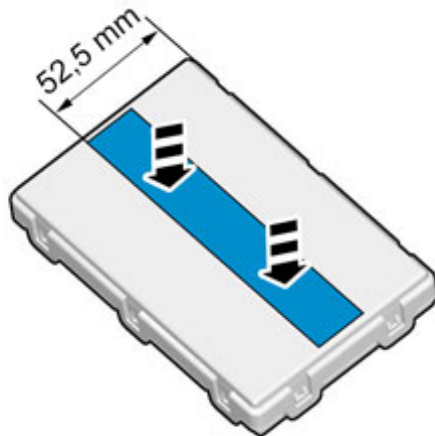

IMG-360231

# Installation instructions, accessories

Volvo Car Corporation Gothenburg, Sweden

12



Quitar la cinta protectora.

IMG-360236

13

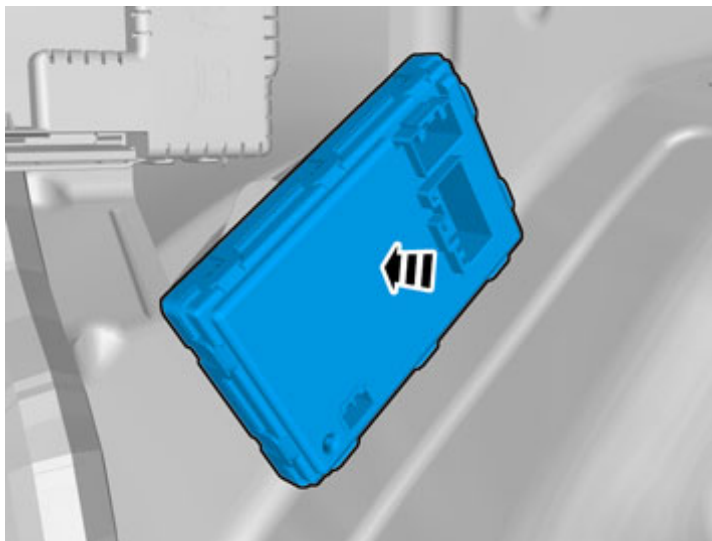

Para montar cinta velcro, la superficie debe tener una temperatura de cómo mínimo +20 °C (68 °F)

Fijar bien la unidad de mando a presión.

IMG-361429



# Installation instructions, accessories

Volvo Car Corporation Gothenburg, Sweden

14

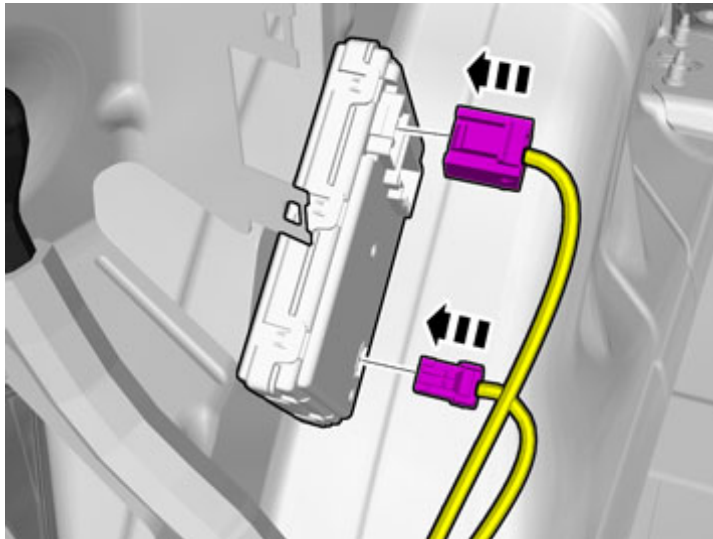

IMG-361430

Acople los conectores preinstalados a la unidad de mando.  
Se hallan en el portafusibles posterior o sus alrededores.

15

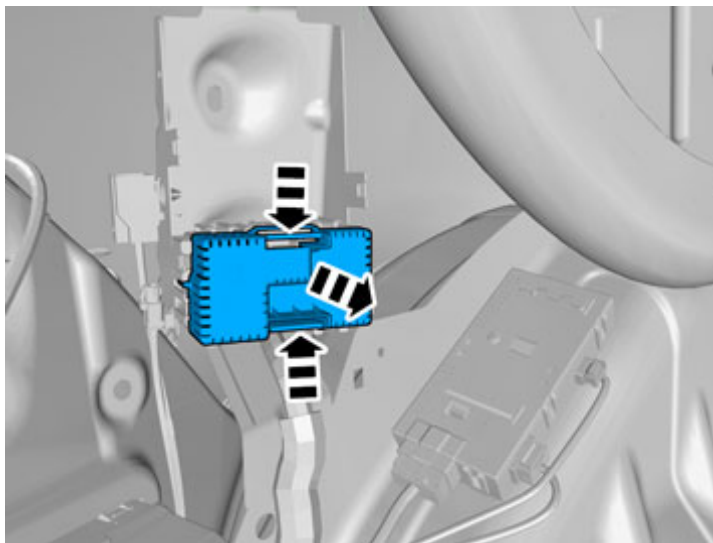

IMG-340109

Quitar la tapa.

# Installation instructions, accessories

Volvo Car Corporation Gothenburg, Sweden

16

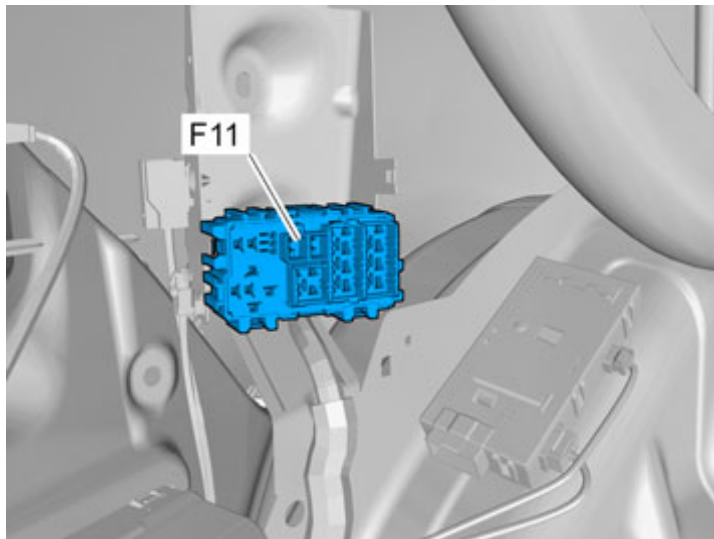

IMG-340105

Poner un fusible de 40 A en la posición F11.

17

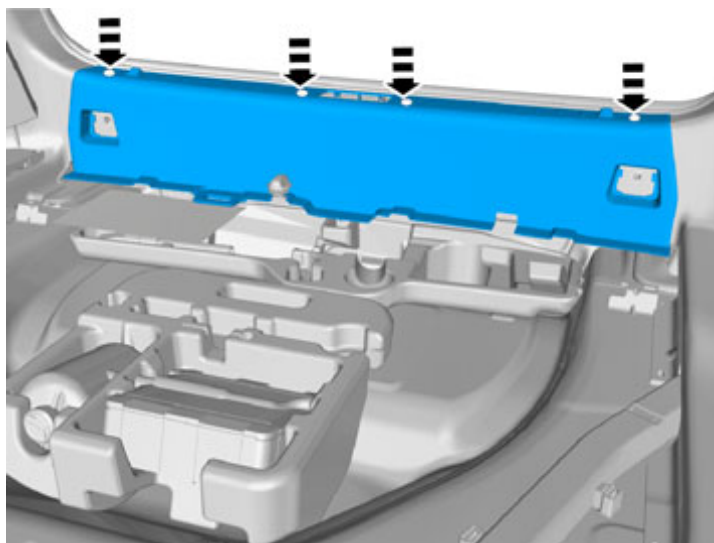

IMG-340201

# Installation instructions, accessories

Volvo Car Corporation Gothenburg, Sweden

18

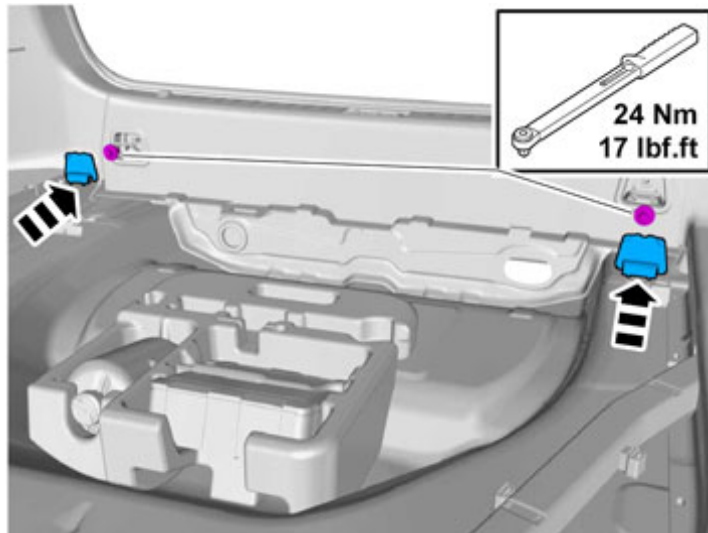

IMG-339899

19

Montar las piezas desmontadas en orden inverso al desmontaje.

20

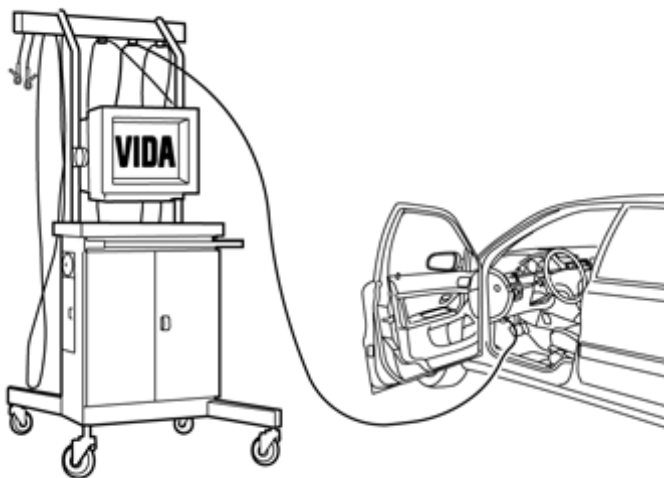

IMG-242268

Descargar el software para función del accesorio según la información de servicio de VIDA.

Ver VIDA o el catálogo de accesorios para el número de artículo del software.

# Installation instructions, accessories

Volvo Car Corporation Gothenburg, Sweden

21

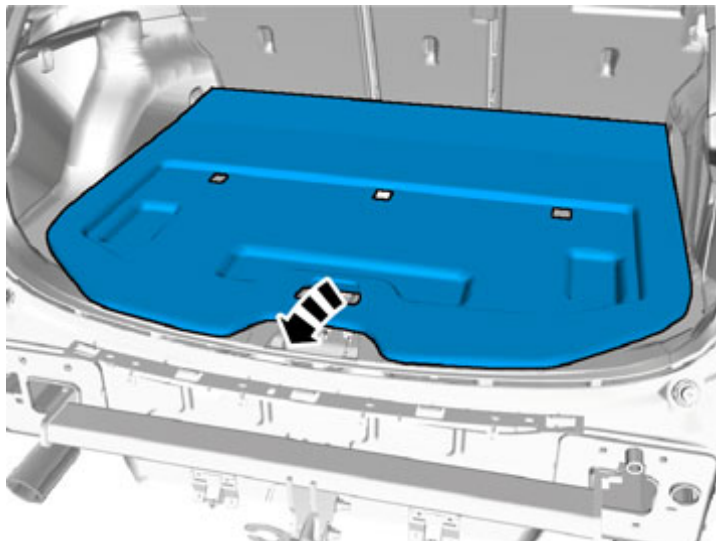

IMG-342225

Aplicable a los V60

22

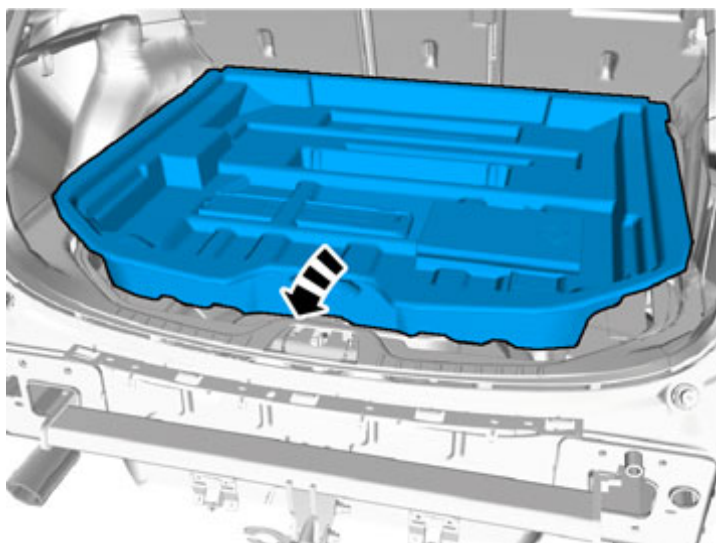

IMG-342227

# Installation instructions, accessories

Volvo Car Corporation Gothenburg, Sweden

23

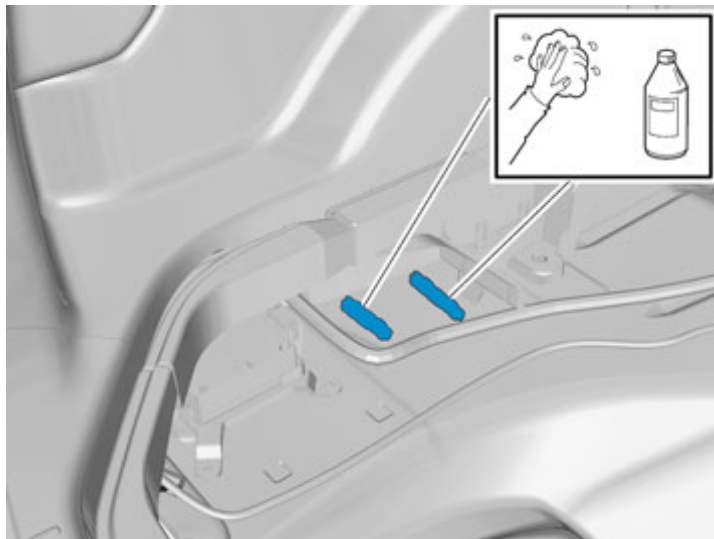

IMG-361456

Utilice: Isopropanol, número de artículo 1161721

Secar.

24

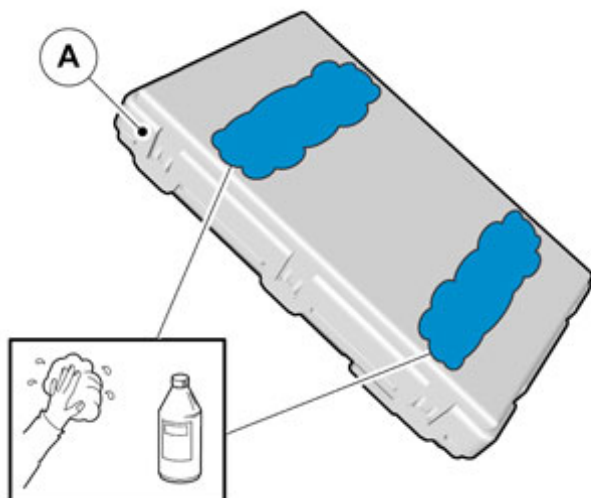

IMG-356179

Utilice: Isopropanol, número de artículo 1161721

Secar.

# Installation instructions, accessories

Volvo Car Corporation Gothenburg, Sweden

25

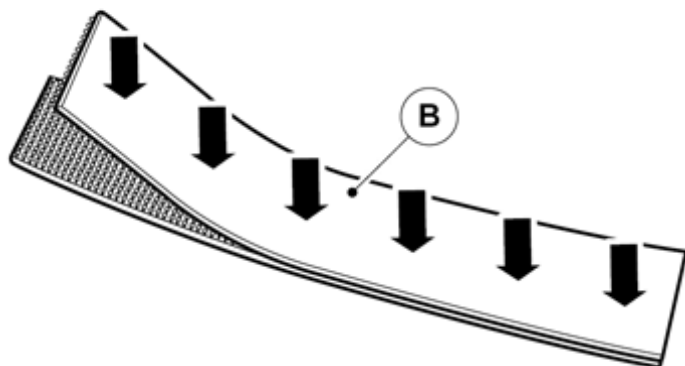

IMG-356181

26

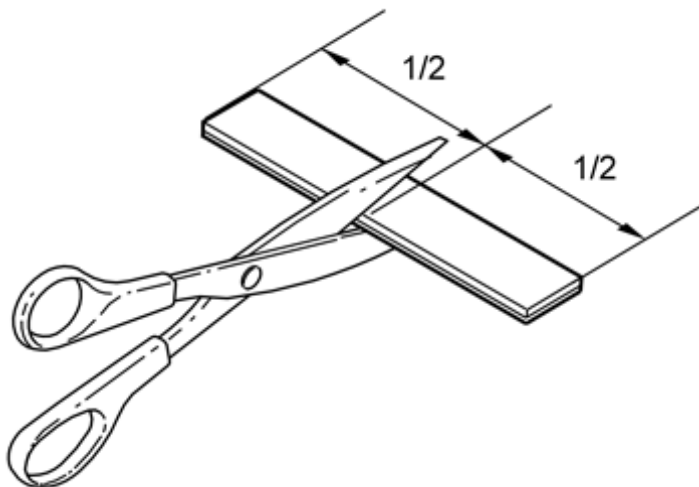

IMG-222282

# Installation instructions, accessories

Volvo Car Corporation Gothenburg, Sweden

27

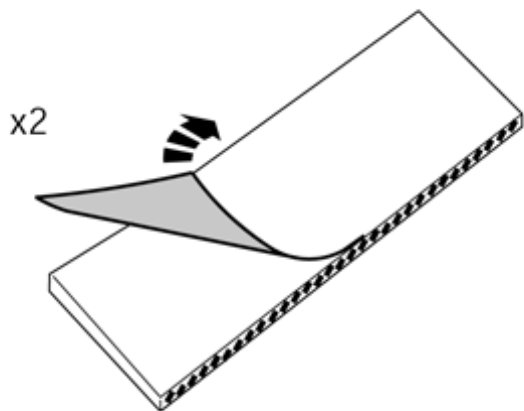

IMG-241925

28

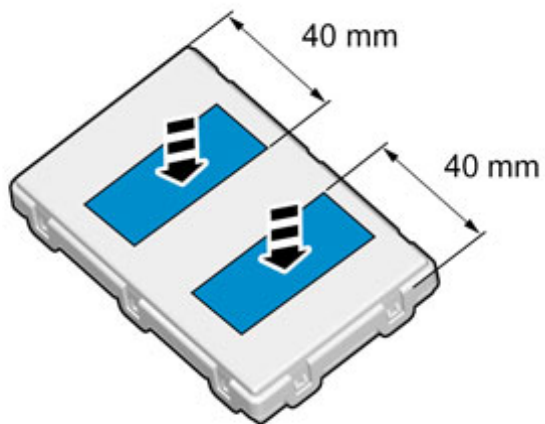

Para montar cinta velcro, la superficie debe tener una temperatura de cómo mínimo +20 °C (68 °F)

IMG-356351

# Installation instructions, accessories

Volvo Car Corporation Gothenburg, Sweden

29

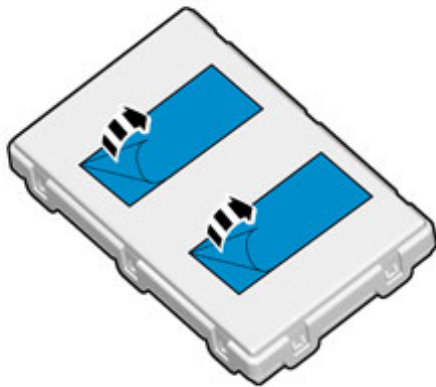

IMG-356352

30

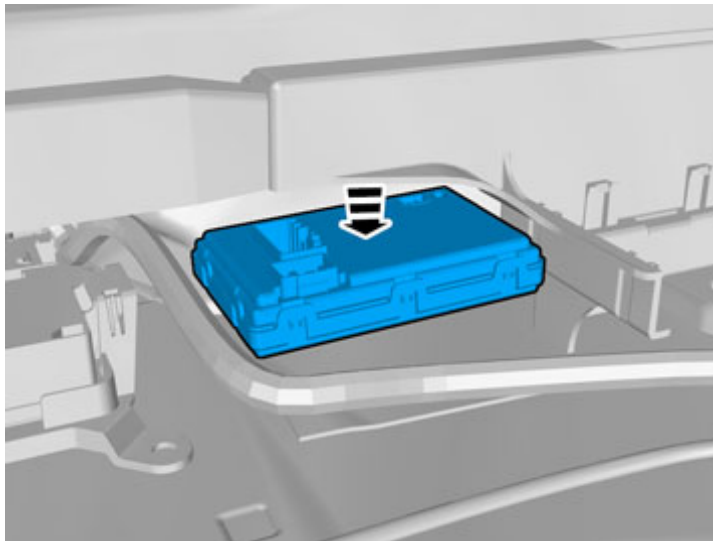

IMG-361461

Para montar cinta velcro, la superficie debe tener una temperatura de cómo mínimo +20 °C (68 °F)

Adhiera la unidad de mando en el piso del compartimento de equipajes de la superficie limpiada.



# Installation instructions, accessories

Volvo Car Corporation Gothenburg, Sweden

31

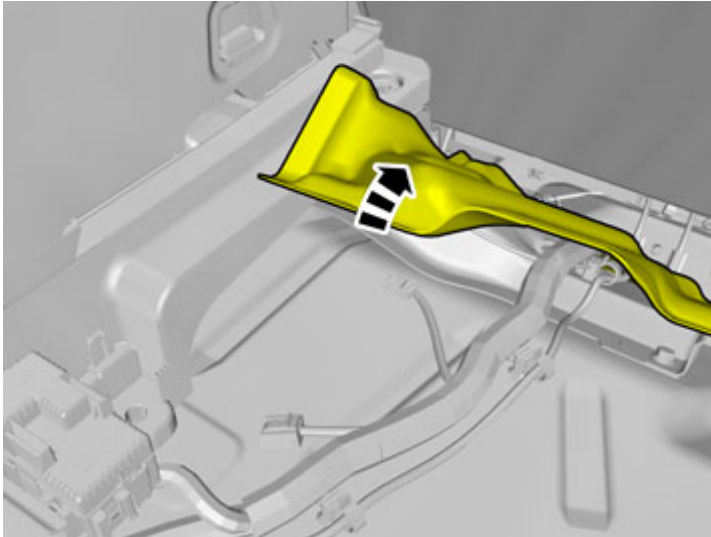

IMG-342289

**Rige para automóviles de modelos de hasta el año -2012 inclusive**

Plegar el borde delantero de la alfombra aislante en el lado izquierdo del maletero.

32

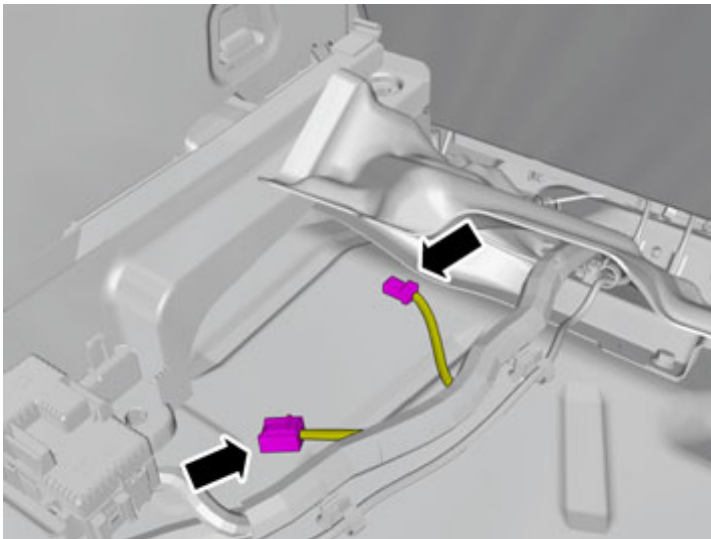

IMG-361448

Localice los conectores en el mazo de cables del automóvil.

# Installation instructions, accessories

Volvo Car Corporation Gothenburg, Sweden

33

Enchufe el cableado de prolongación al conector localizado.

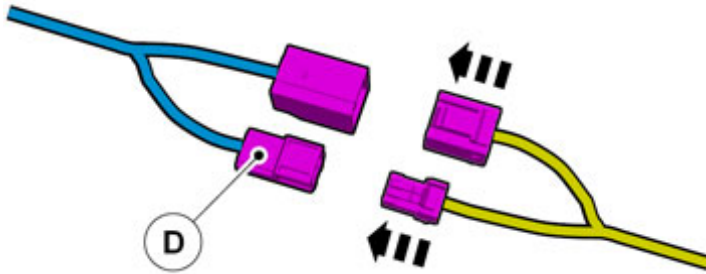

IMG-360183

34

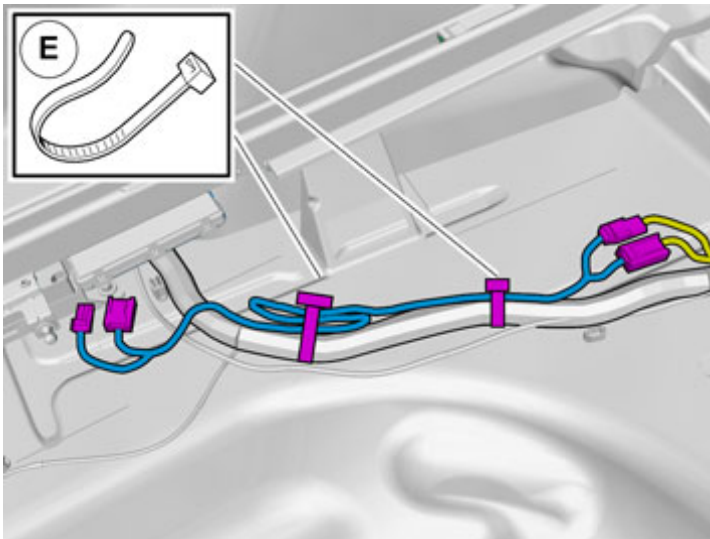

Tienda el cableado de prolongación a lo largo del mazo de cables.

Utilice bridas sujetacables para fijar el posible tramo sobrante.

IMG-360336

# Installation instructions, accessories

Volvo Car Corporation Gothenburg, Sweden

35

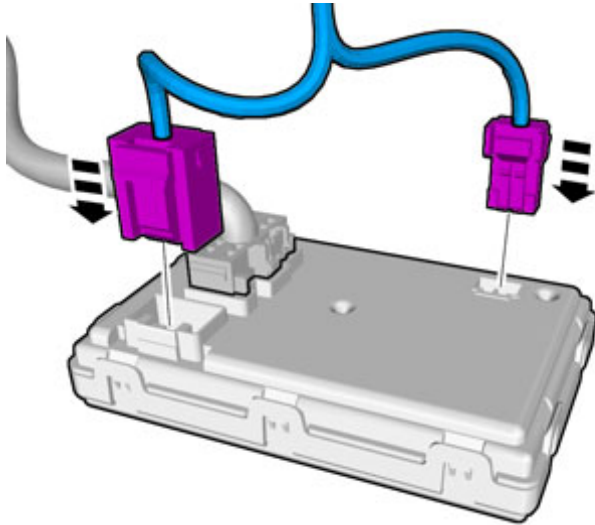

IMG-361449

Enchufe los conectores del cableado de prolongación a la unidad de mando.

36

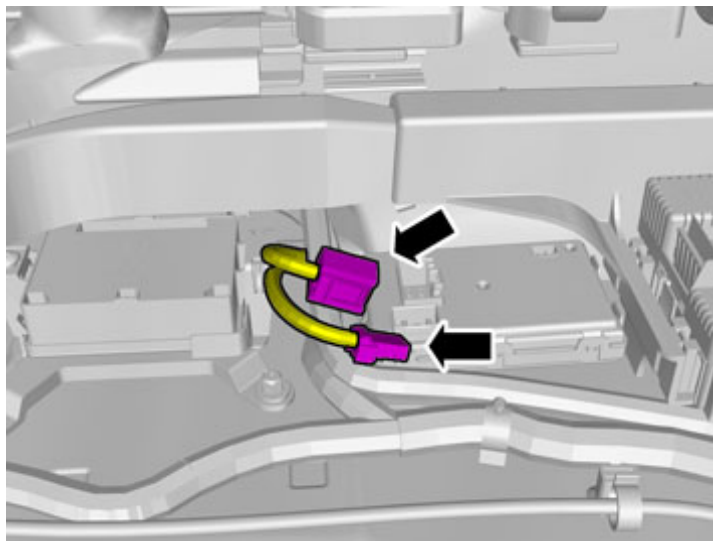

IMG-361481

**Rige para automóviles de modelos a partir del año 2013-inclusive**

Localice los conectores en el mazo de cables del automóvil.

# Installation instructions, accessories

Volvo Car Corporation Gothenburg, Sweden

37

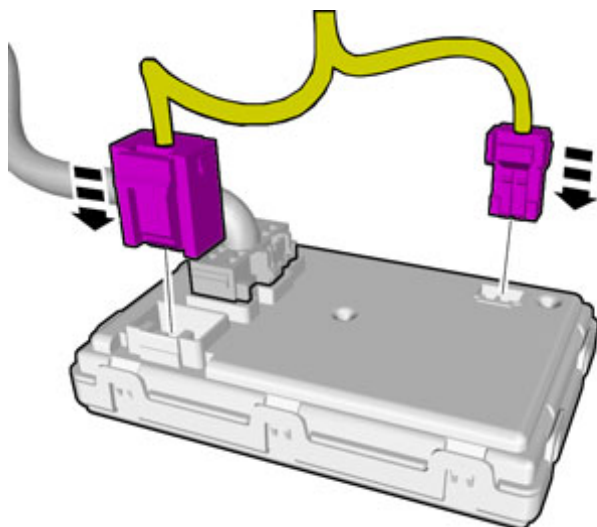

IMG-361483

Conecte los conectores a la unidad de mando.

38

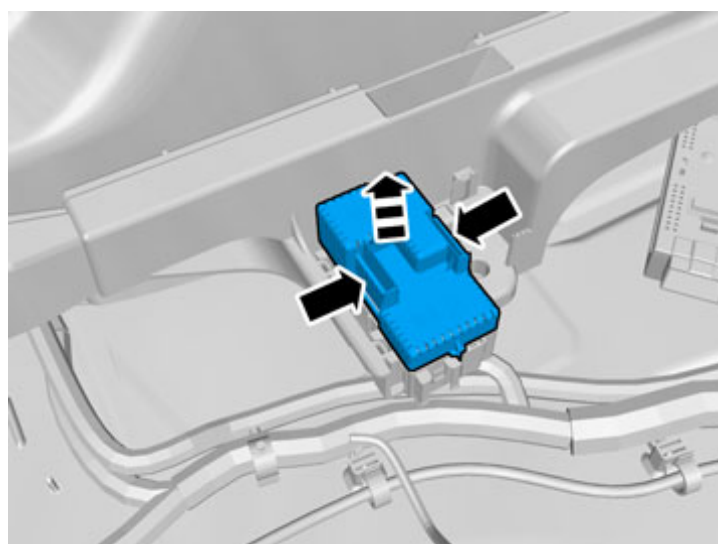

IMG-342291

**Aplicable a todos**

Quitar la tapa negra del portafusibles

# Installation instructions, accessories

Volvo Car Corporation Gothenburg, Sweden

39

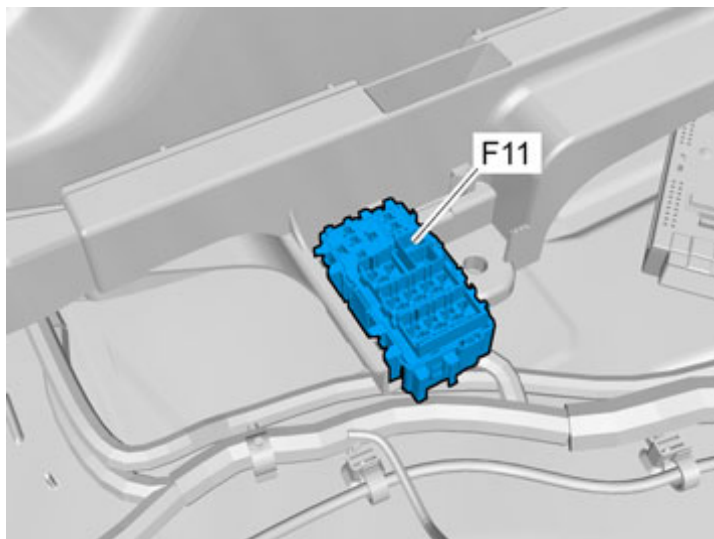

IMG-342292

Poner un fusible de 40 A en la posición F11.

40

Montar las piezas desmontadas en orden inverso al desmontaje.

41

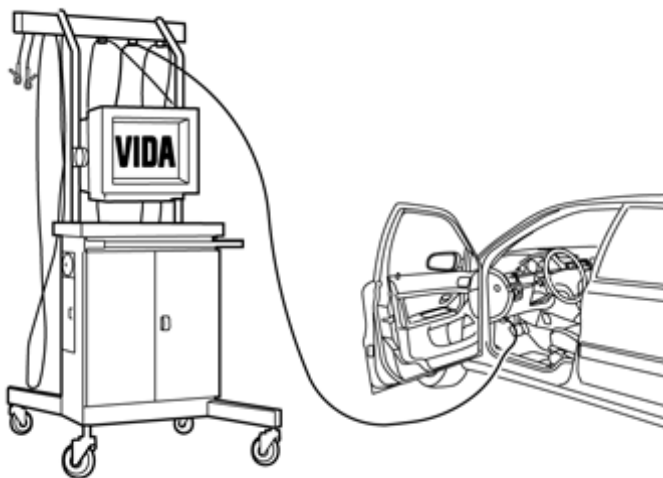

IMG-242268

Descargar el software para función del accesorio según la información de servicio de VIDA.

Ver VIDA o el catálogo de accesorios para el número de artículo del software.