

Installation instructions, accessories

Volvo Car Corporation Gothenburg, Sweden

Nº instrucciones	Versión	Nº pieza
31316894	1.2	39831883, 39831944, 39834285, 39831890, 39831889, 39831888, 39831877, 39831886, 39831881, 39831887, 39831880, 39835462, 39831885, 39831884, 39831878, 39831882, 39831876, 31414648, 39831879, 39822311, 39818935, 39822312, 39822313, 39822314, 39822315, 39818933, 39814304, 39813692, 39813695, 39814295, 39814298, 39814301, 39814307, 39814310, 39814313, 39814316, 39817153, 39818931, 39822310, 39823006

Deflector del techo



IMG-354951

Equipamiento

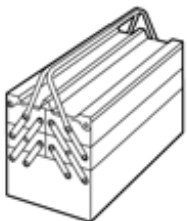

IMG-345497

Installation instructions, accessories

Volvo Car Corporation Gothenburg, Sweden

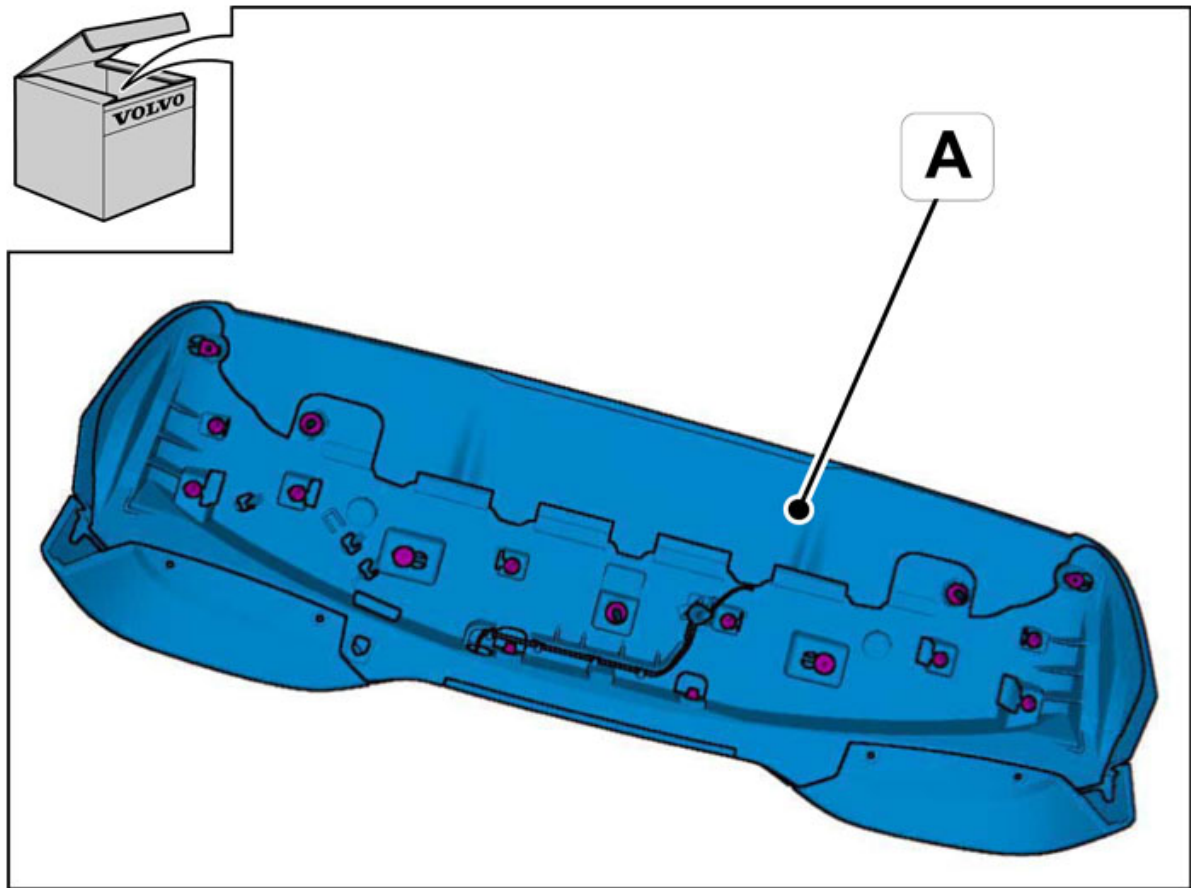

IMG-355002

Installation instructions, accessories

Volvo Car Corporation Gothenburg, Sweden

Información

1

Leer las instrucciones completas antes de iniciar el montaje.

Las notas y los textos de advertencia son para seguridad personal y para minimizar el riesgo de dañar componentes al instalar.

Antes de iniciar el montaje, comprobar que se dispone de todas las herramientas indicadas en las instrucciones.

Algunos pasos de estas instrucciones se presentan solamente con ilustraciones. Para los pasos más complicados hay también texto explicativo.

En caso de haber problemas con las instrucciones o el accesorio, contactar con el concesionario Volvo local.

Simbolismo de los colores

2

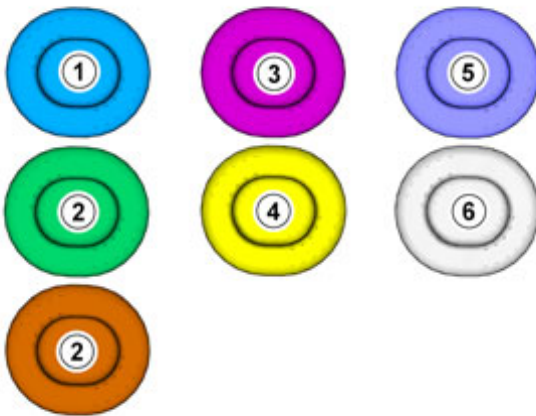

IMG-363036

¡Atención!

Esta carta de colores muestra (en impresión a color y en versión electrónica) el significado de los diferentes colores que se usan en imágenes de los pasos de método.

1. Se usa para la pieza objeto de atención, aquella con la que se va a hacer algo.
 2. Se usan como colores adicionales, cuando se precisa mostrar o distinguir otras piezas.
 3. Se usa para elementos de fijación a desmontar/montar. Puede tratarse de tornillos, presillas, conectores, etc.
 4. Se usa cuando una pieza no se desmonta del vehículo, sino que solamente se cuelga a un lado.
 5. Se usa para herramientas estándares y especiales.
 6. Se usa como color de fondo de las piezas del vehículo.
-

Retirada

Installation instructions, accessories

Volvo Car Corporation Gothenburg, Sweden

3

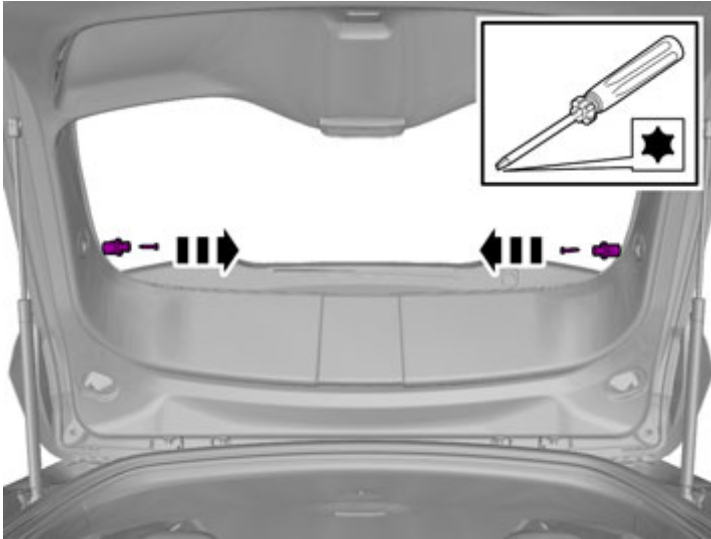

IMG-354954

Quitar los tornillos.

4

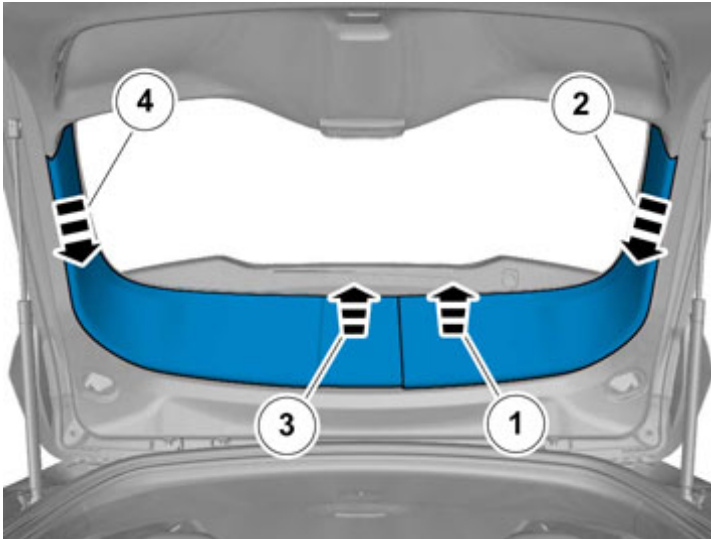

IMG-354955

Installation instructions, accessories

Volvo Car Corporation Gothenburg, Sweden

5

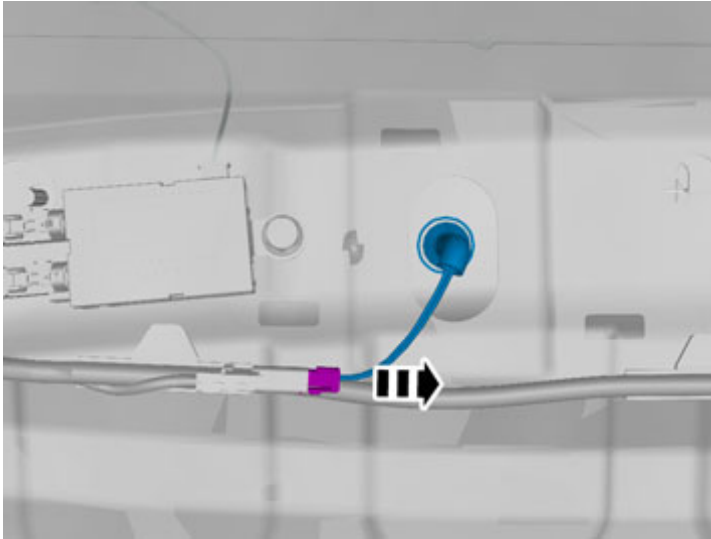

IMG-354959

Desenchufar el conector.

6

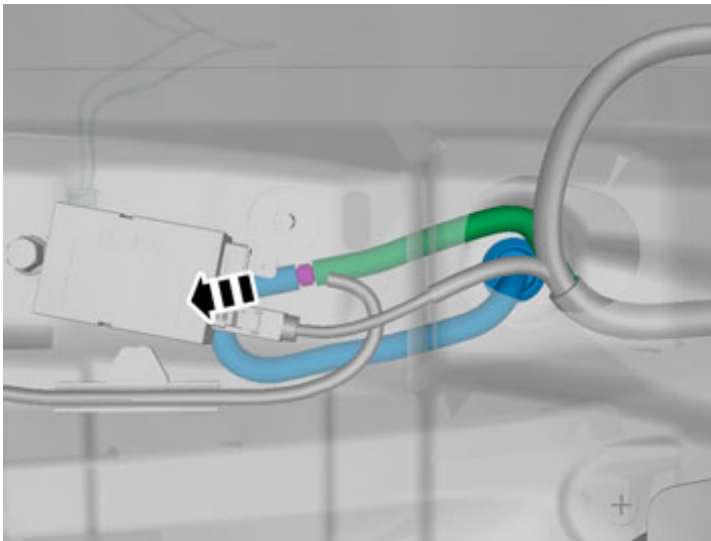

IMG-354960

Retire la manguera.

Installation instructions, accessories

Volvo Car Corporation Gothenburg, Sweden

7

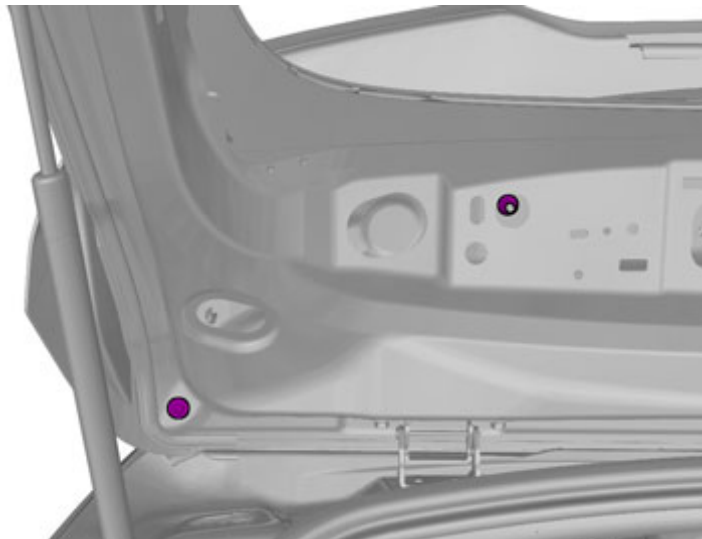

IMG-355001

Aplicable a los dos lados.

8

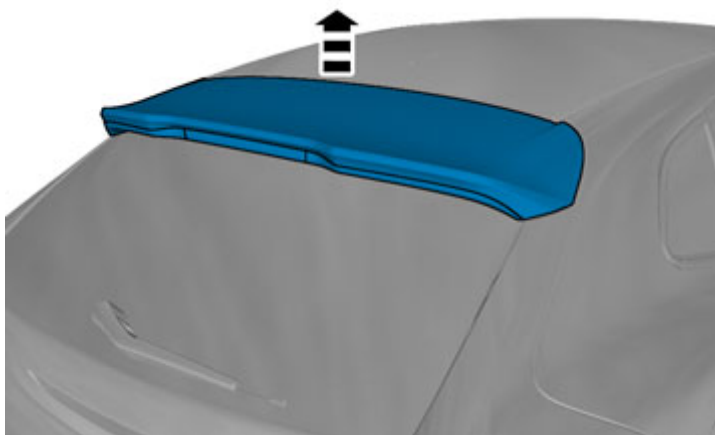

IMG-354961

Instalación

Installation instructions, accessories

Volvo Car Corporation Gothenburg, Sweden

9

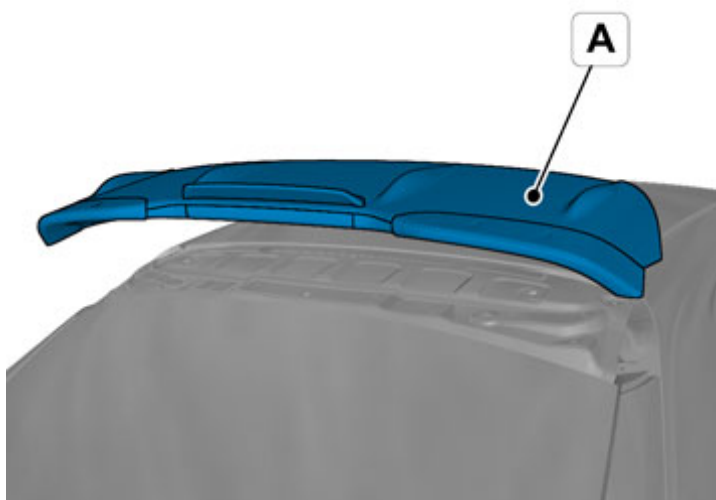

IMG-355028

10

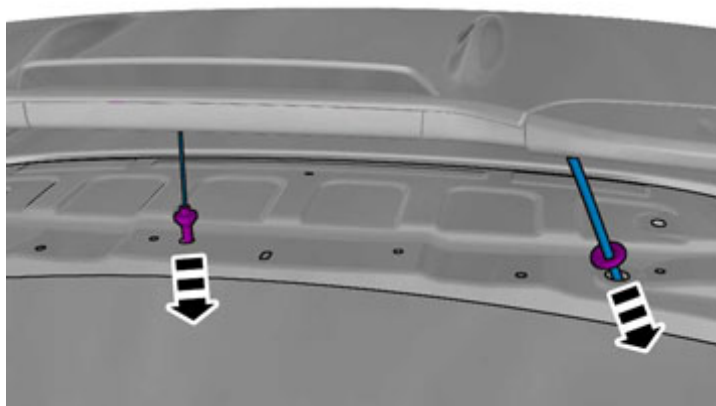

IMG-355023

¡Precaución!

Comprobar que el pasacables de goma sella contra la carrocería.

Installation instructions, accessories

Volvo Car Corporation Gothenburg, Sweden

11

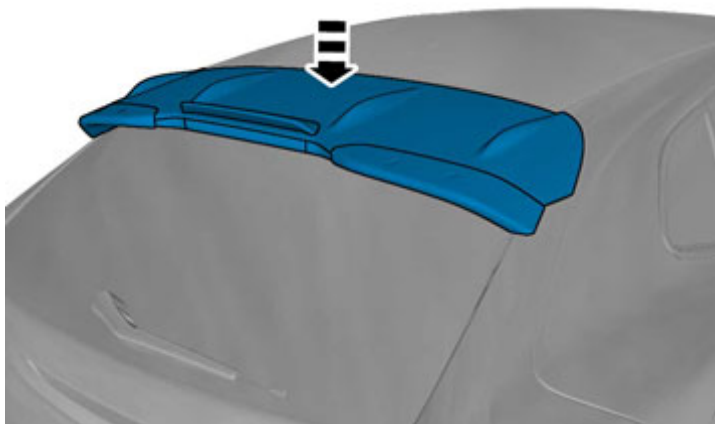

IMG-354962

12

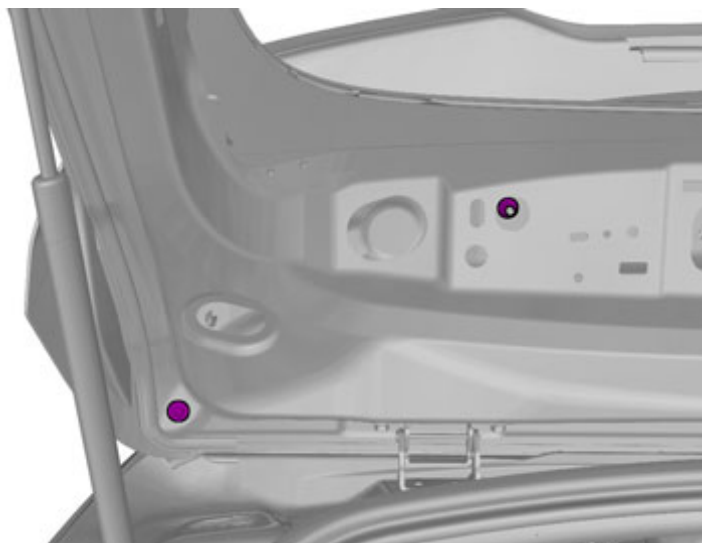

IMG-355001

Aplicable a los dos lados.

Installation instructions, accessories

Volvo Car Corporation Gothenburg, Sweden

13

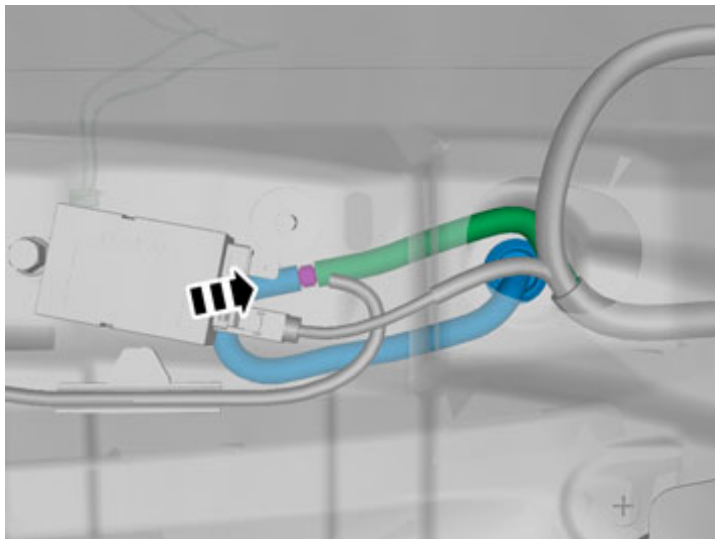

IMG-355032

Monte la manguera.

14

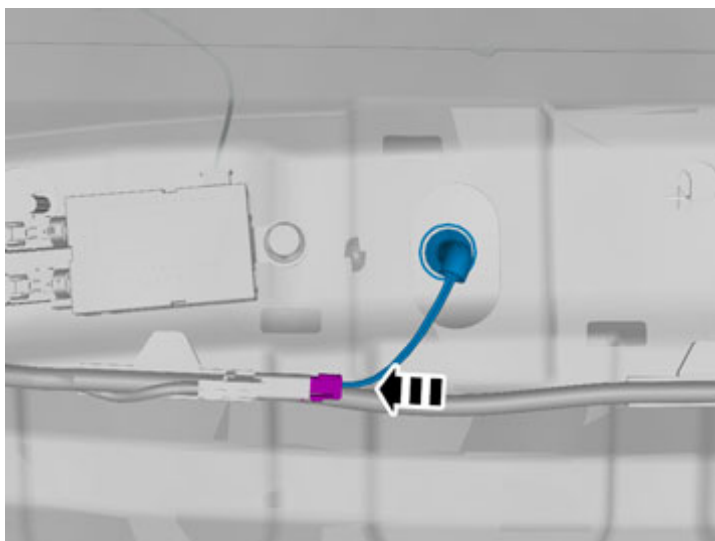

IMG-355031

Enchufar el conector.

Installation instructions, accessories

Volvo Car Corporation Gothenburg, Sweden

15

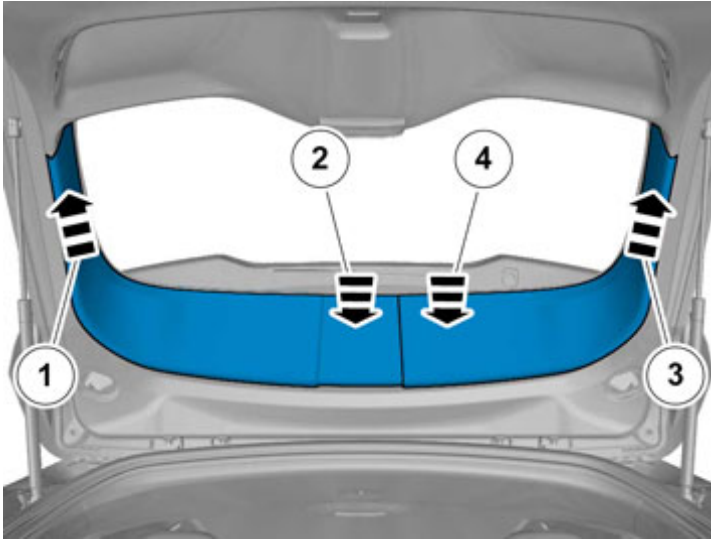

IMG-354973

16

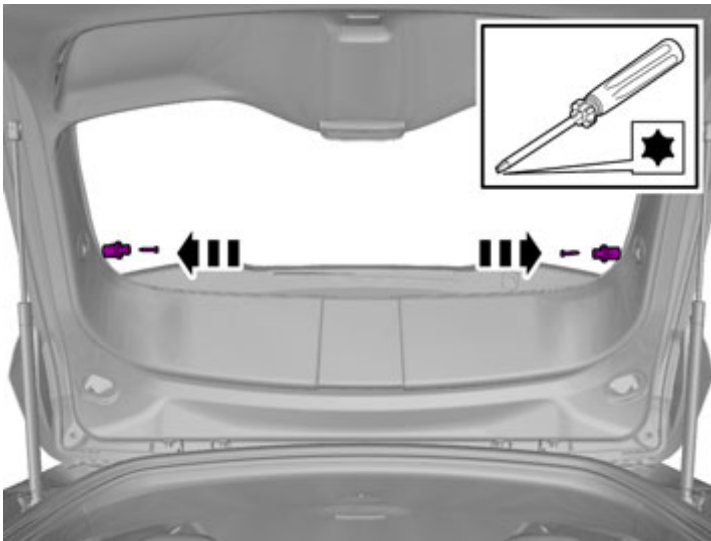

IMG-354972

Poner los tornillos.