

# Installation instructions, accessories

Volvo Car Corporation Gothenburg, Sweden

**N°  
instrucciones**  
31316556

**Versión**  
1.1

**N° pieza**  
31334457, 31295410

## Control de velocidad constante

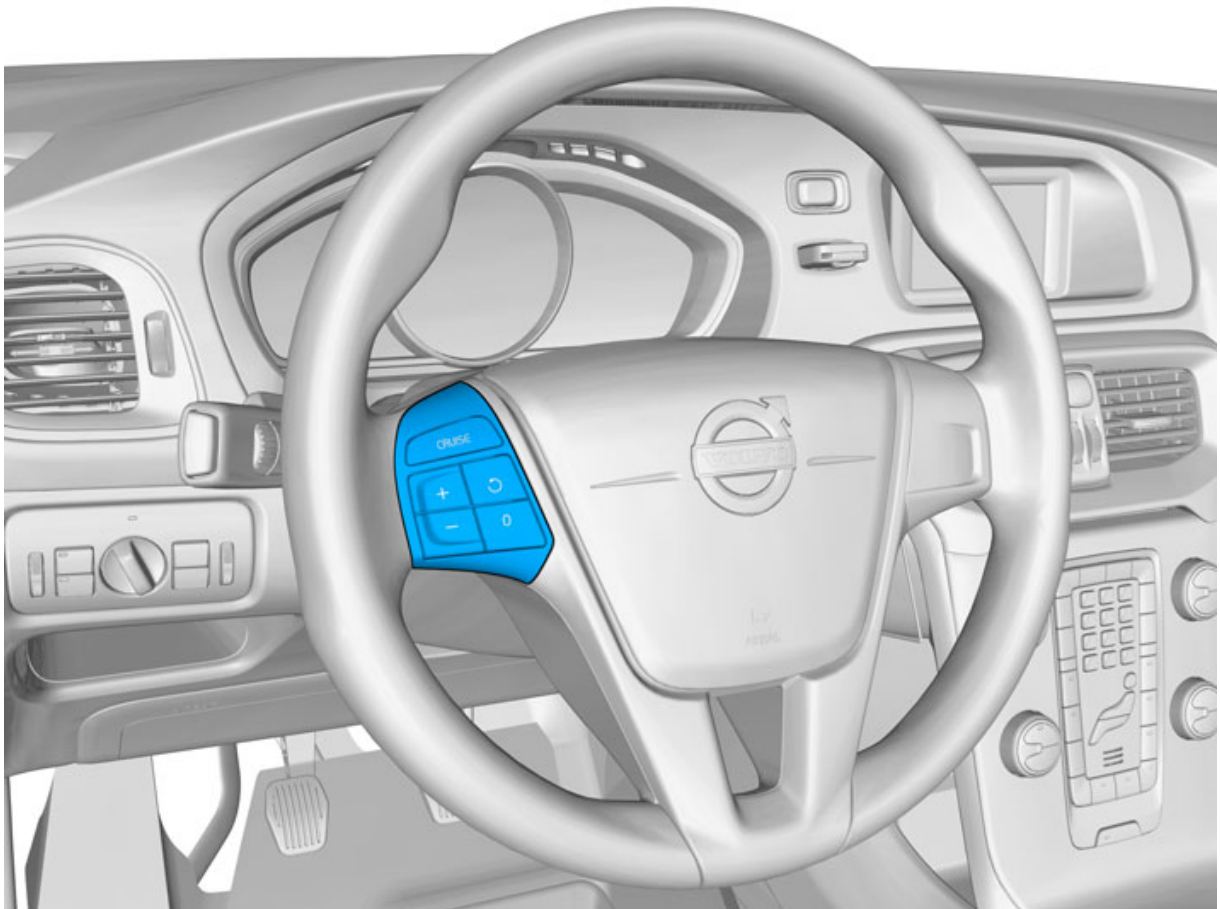

IMG-349343

### Equipamiento

**VIDA**

IMG-242205

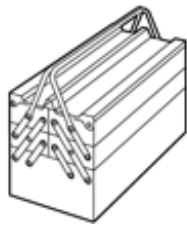

IMG-345497

# Installation instructions, accessories

Volvo Car Corporation Gothenburg, Sweden

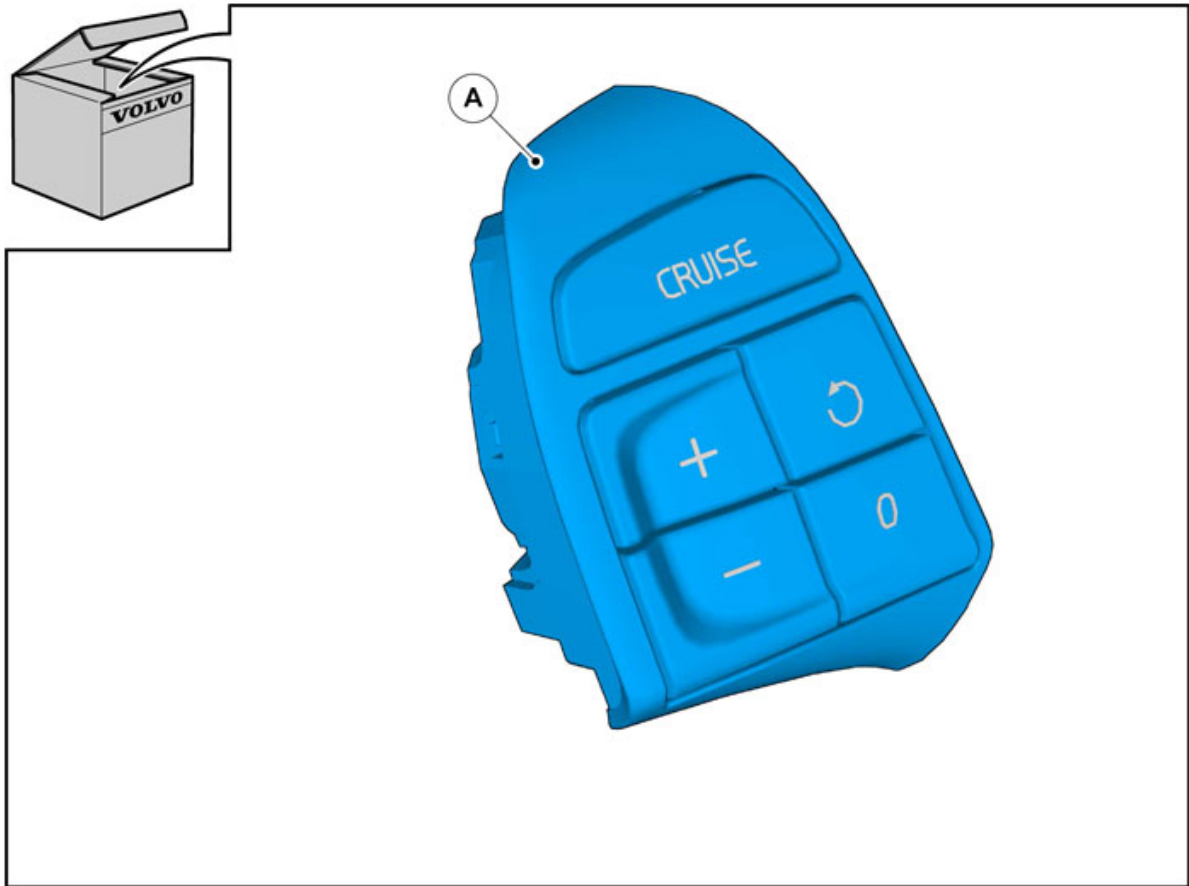

IMG-349344

# Installation instructions, accessories

Volvo Car Corporation Gothenburg, Sweden

---

## Información

---

1

Leer las instrucciones completas antes de iniciar el montaje.

Las notas y los textos de advertencia son para seguridad personal y para minimizar el riesgo de dañar componentes al instalar.

Antes de iniciar el montaje, comprobar que se dispone de todas las herramientas indicadas en las instrucciones.

Algunos pasos de estas instrucciones se presentan solamente con ilustraciones. Para los pasos más complicados hay también texto explicativo.

En caso de haber problemas con las instrucciones o el accesorio, contactar con el concesionario Volvo local.

---

## Simbolismo de los colores

---

2

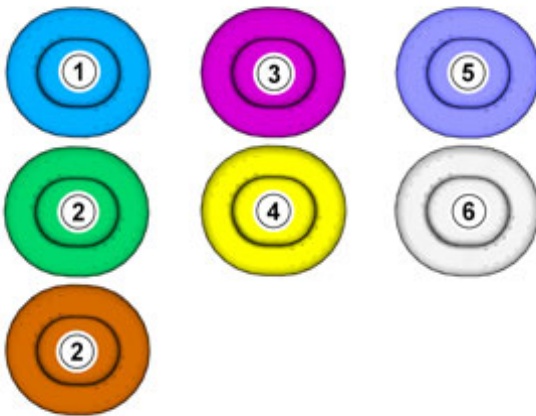

IMG-363036

### ¡Atención!

Esta carta de colores muestra (en impresión a color y en versión electrónica) el significado de los diferentes colores que se usan en imágenes de los pasos de método.

1. Se usa para la pieza objeto de atención, aquella con la que se va a hacer algo.
  2. Se usan como colores adicionales, cuando se precisa mostrar o distinguir otras piezas.
  3. Se usa para elementos de fijación a desmontar/montar. Puede tratarse de tornillos, presillas, conectores, etc.
  4. Se usa cuando una pieza no se desmonta del vehículo, sino que solamente se cuelga a un lado.
  5. Se usa para herramientas estándares y especiales.
  6. Se usa como color de fondo de las piezas del vehículo.
- 

## Retirada

---

# Installation instructions, accessories

Volvo Car Corporation Gothenburg, Sweden

3

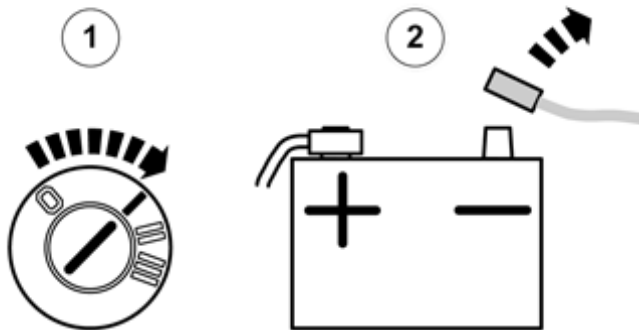

## ¡Advertencia!

El sistema de retención suplementaria (SRS) se mantiene activo durante un momento tras la interrupción de la alimentación eléctrica. Espere 30 segundos antes de desconectar o desmontar ningún componente del mismo.

1. Conectar el encendido.
2. Desconectar el cable negativo de la batería.

IMG-332180

4

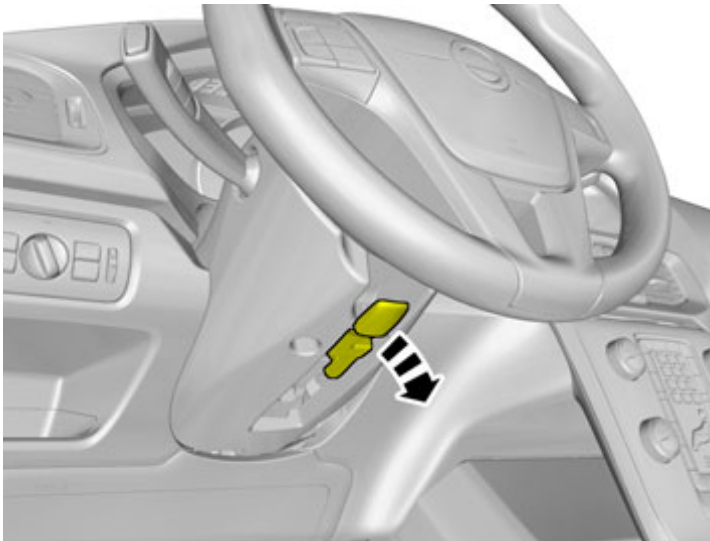

IMG-349356

# Installation instructions, accessories

Volvo Car Corporation Gothenburg, Sweden

5

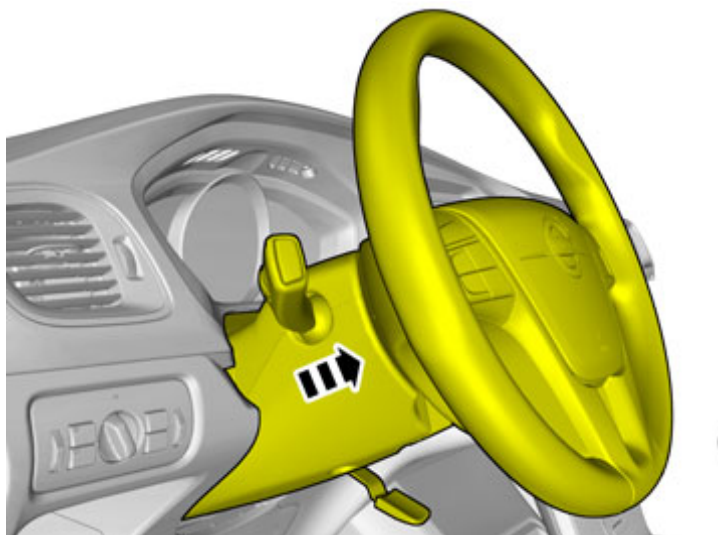

IMG-349353

6

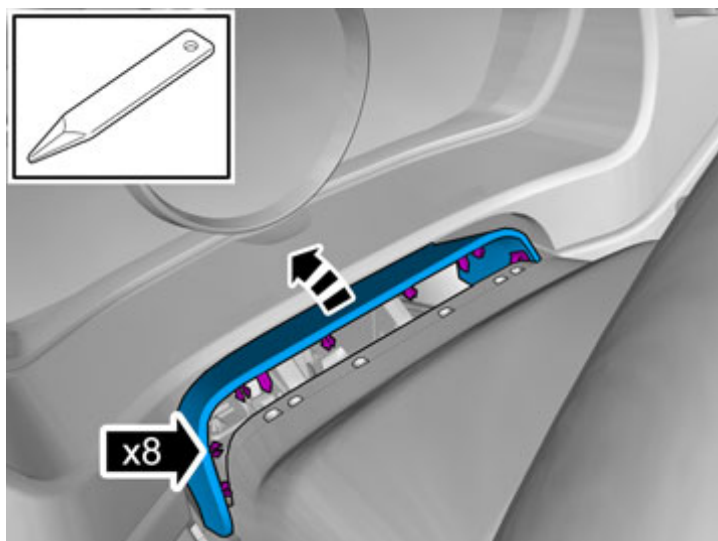

IMG-349354

Soltar el panel.

# Installation instructions, accessories

Volvo Car Corporation Gothenburg, Sweden

7

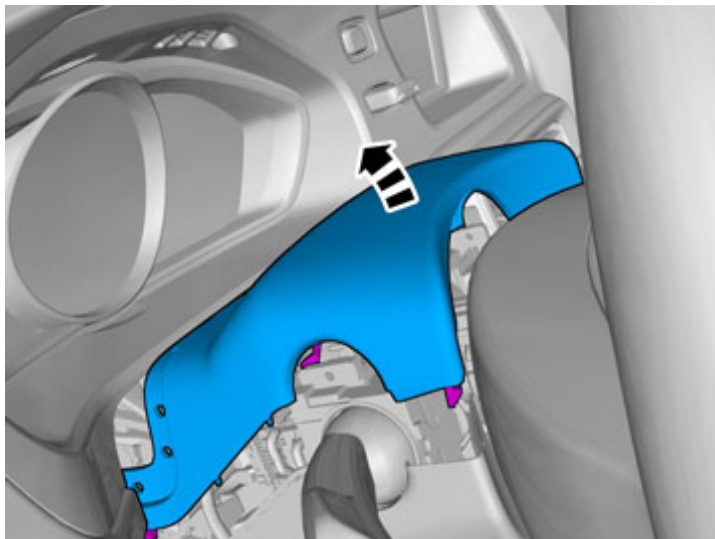

IMG-349355

Desmontar el panel.

8

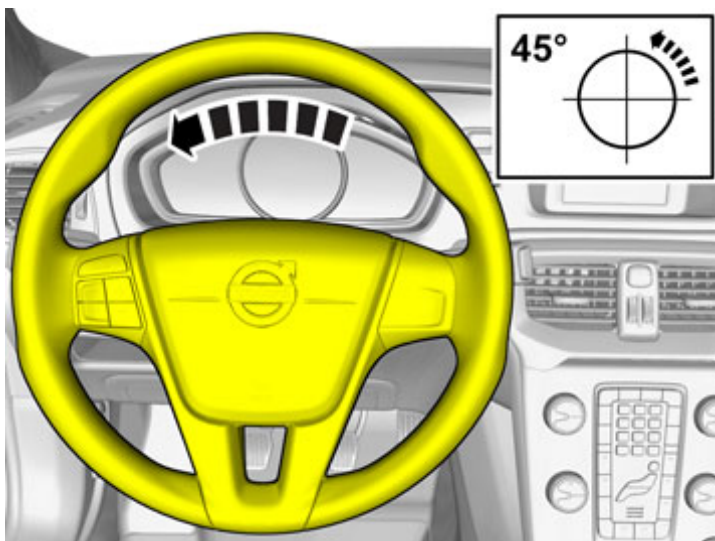

IMG-349357

# Installation instructions, accessories

Volvo Car Corporation Gothenburg, Sweden

9  
mm

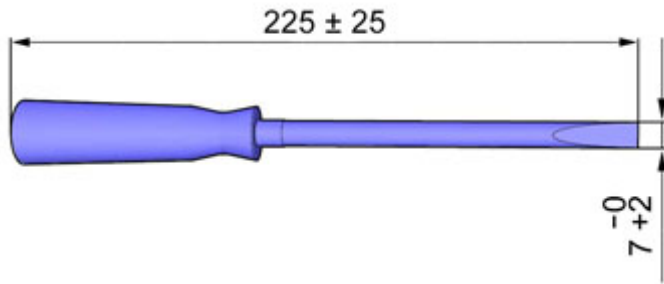

IMG-337683

10

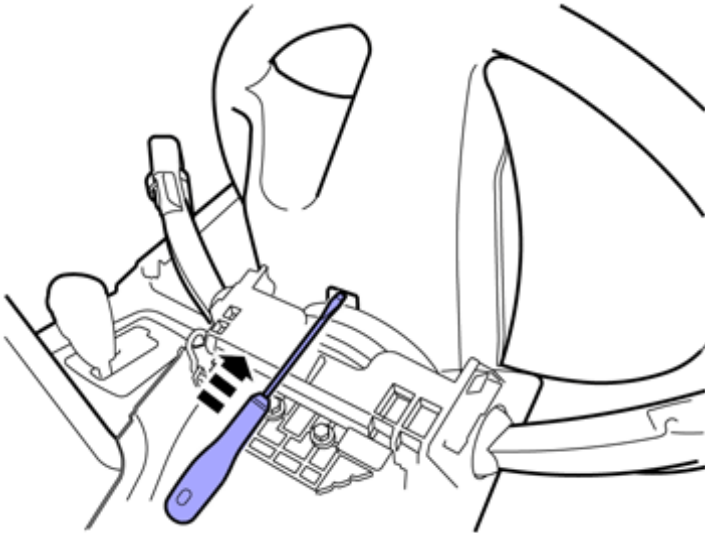

IMG-344725

# Installation instructions, accessories

Volvo Car Corporation Gothenburg, Sweden

11

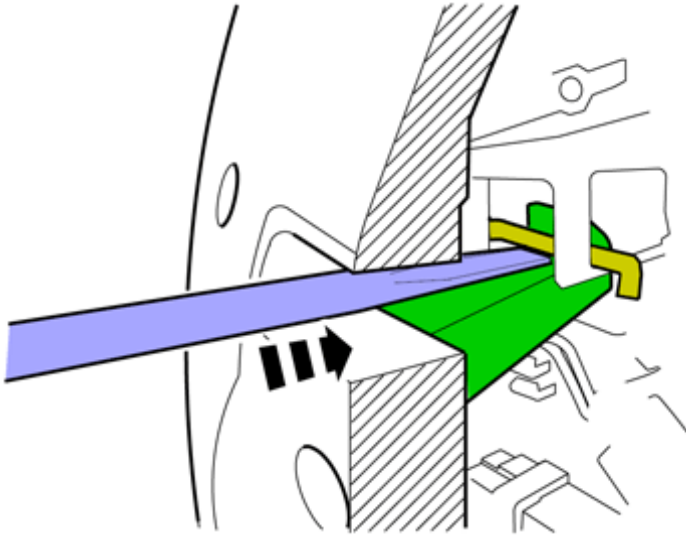

IMG-344726

12

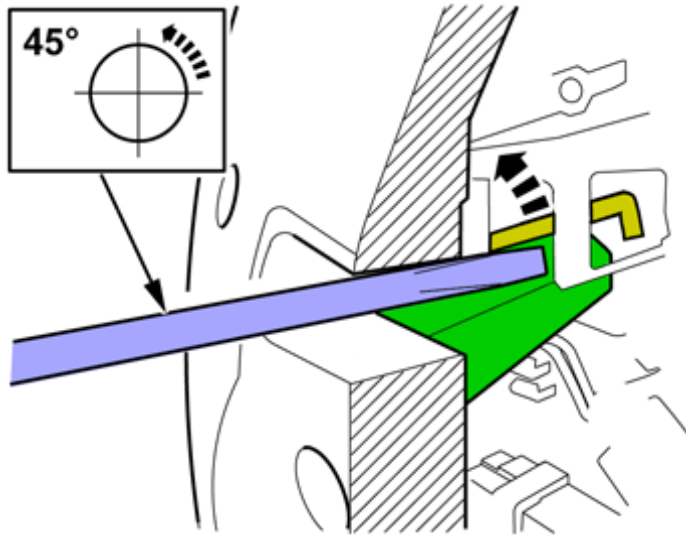

IMG-344727



# Installation instructions, accessories

Volvo Car Corporation Gothenburg, Sweden

13

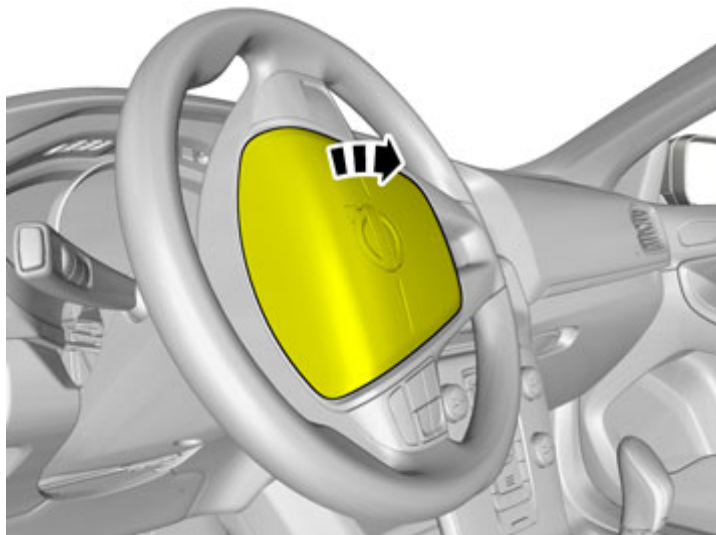

IMG-349360

14

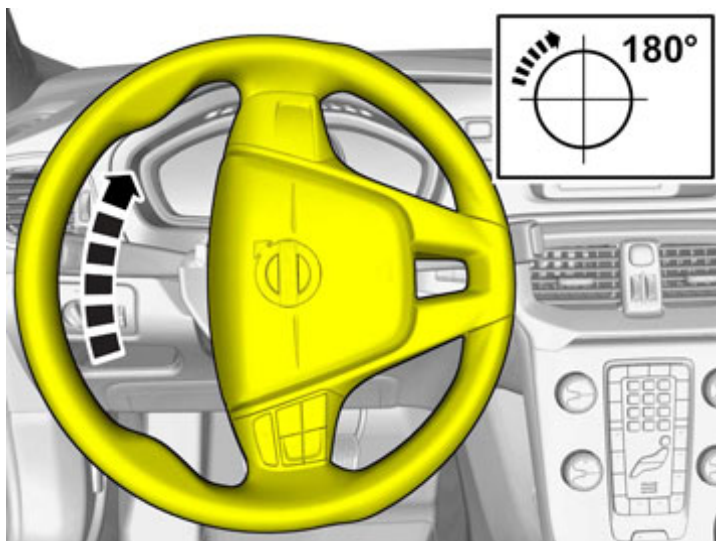

IMG-349359

Repetir en el otro lado.

# Installation instructions, accessories

Volvo Car Corporation Gothenburg, Sweden

15



IMG-349364

Gire la ruedecilla al punto de inicio.

16

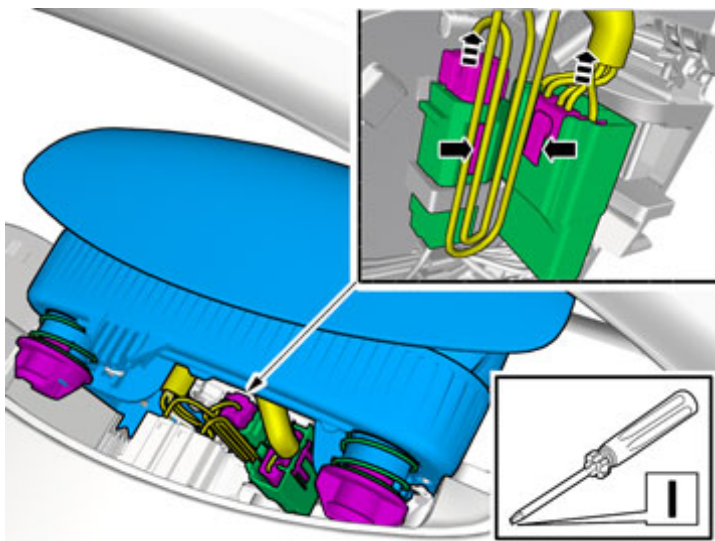

IMG-344730

Soltar el fiador del conector.

Desenchufar los conectores.

# Installation instructions, accessories

Volvo Car Corporation Gothenburg, Sweden

17

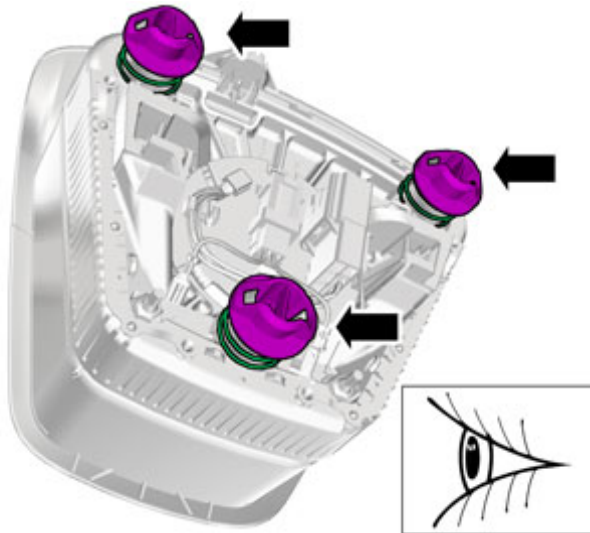

IMG-344731

18

**¡Advertencia!**

Colocar el módulo de airbag con la parte delantera arriba, sobre una superficie segura durante el trabajo.

19

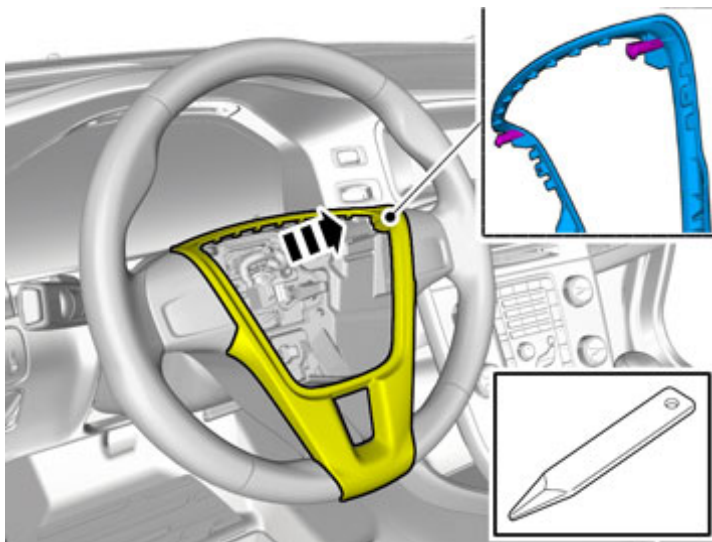

IMG-345559

**¡Atención!**

Este trabajo requiere mucha fuerza.

Soltar el panel.

# Installation instructions, accessories

Volvo Car Corporation Gothenburg, Sweden

20

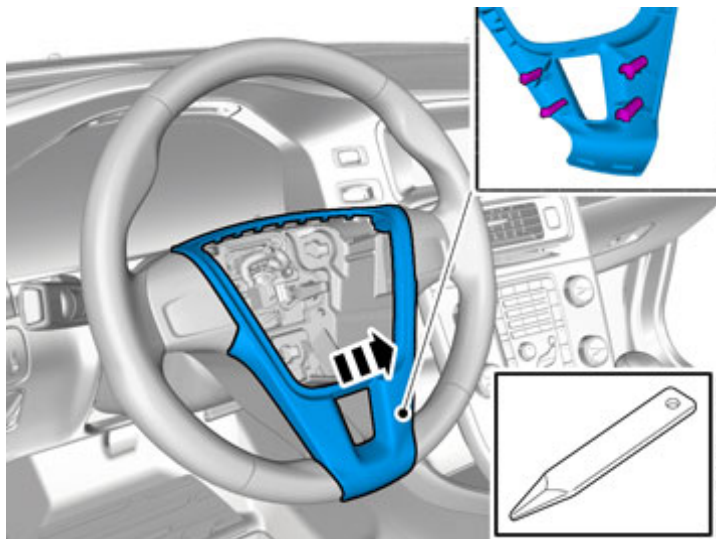

IMG-345560

**¡Atención!**  
Este trabajo requiere mucha fuerza.

Desmontar el panel.

21

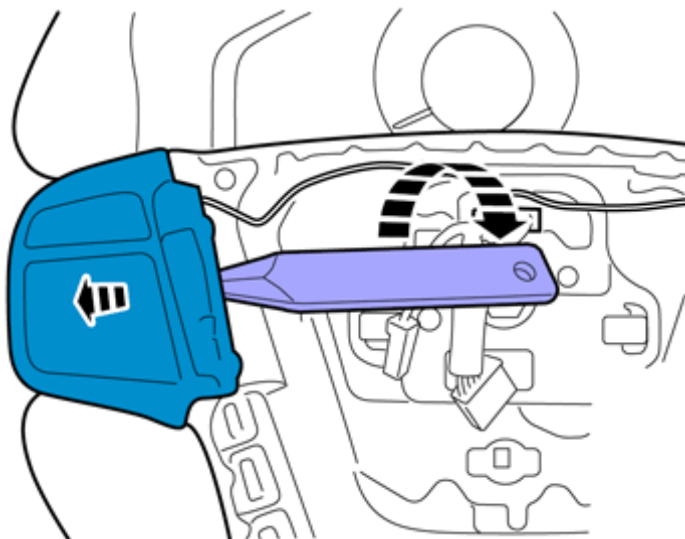

IMG-349368

**¡Atención!**  
Este trabajo requiere mucha fuerza.

# Installation instructions, accessories

Volvo Car Corporation Gothenburg, Sweden

22

Enchufar el conector.

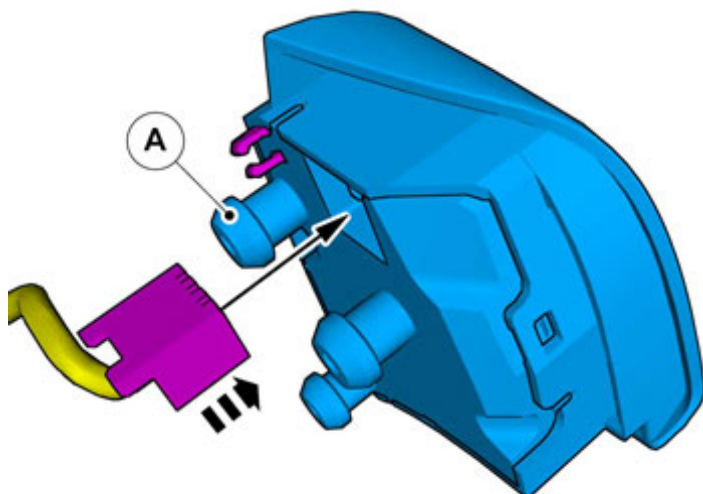

IMG-349370

23

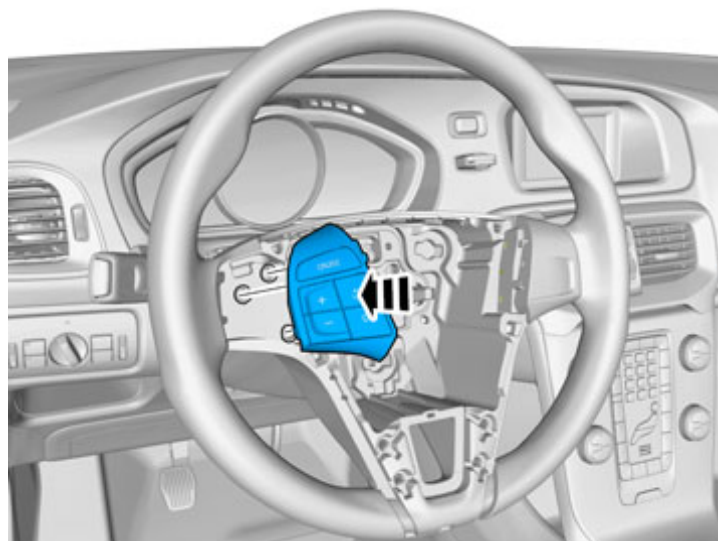

IMG-349371

# Installation instructions, accessories

Volvo Car Corporation Gothenburg, Sweden

24

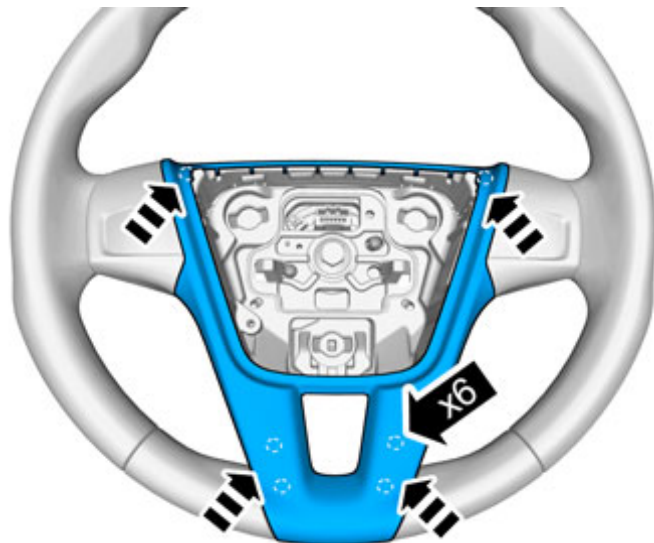

IMG-339675

Fijar el panel.

25

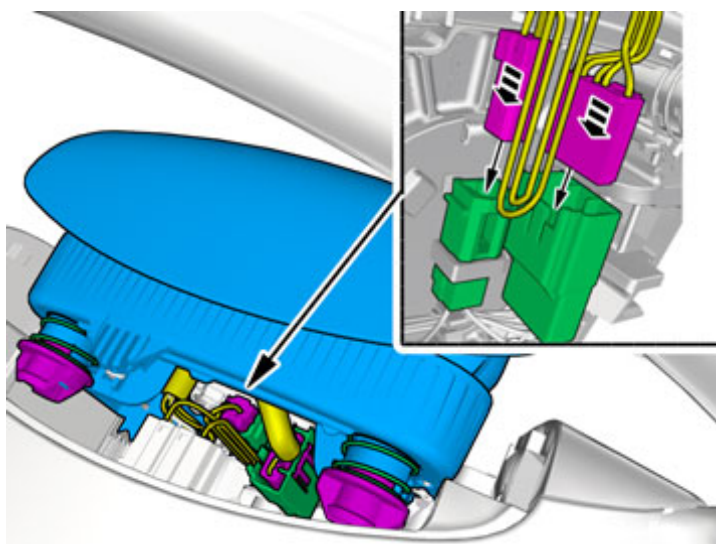

IMG-344748

Enchufar los conectores.

# Installation instructions, accessories

Volvo Car Corporation Gothenburg, Sweden

26

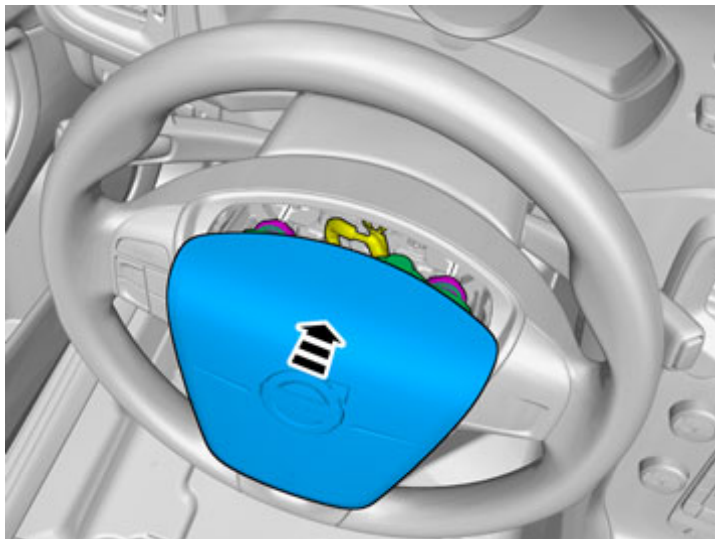

IMG-349387

## ¡Precaución!

Controle que ninguna parte del mazo de cables quede pellizcado.

Montar las piezas desmontadas en orden inverso al desmontaje.

27

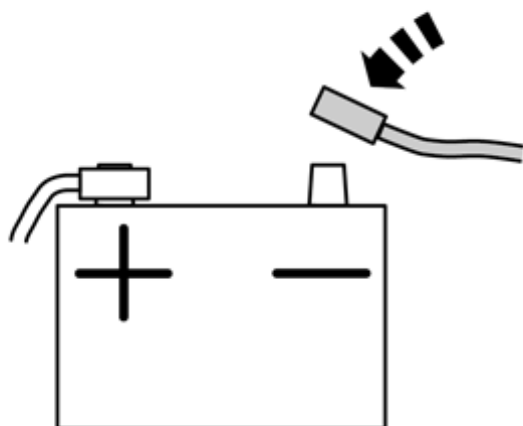

IMG-336901

Conectar el cable negativo de la batería.

# Installation instructions, accessories

Volvo Car Corporation Gothenburg, Sweden

28

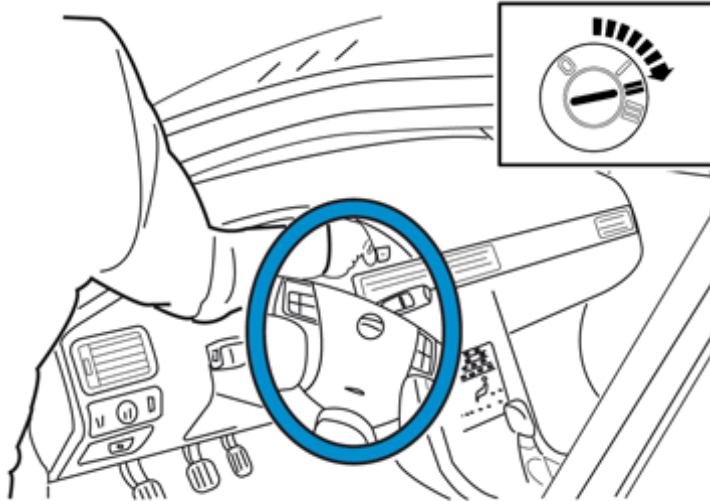

IMG-336904

## ¡Advertencia!

Al conectar el encendido por primera vez tras la interrupción de corriente, se deberá proceder situándose en el exterior del vehículo, replegando el brazo y evitando el área operacional de los airbags.

29

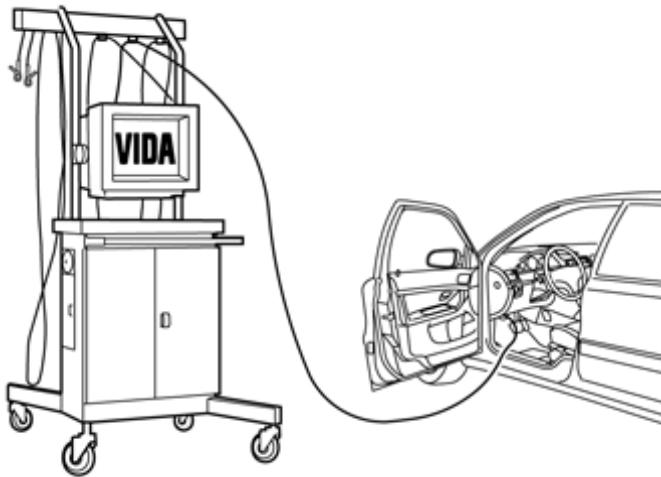

IMG-242268

Descargar el software (aplicación) para función del accesorio según la información de servicio de VIDA. Para la referencia del software, ver VIDA o el catálogo de accesorios.