

Installation instructions, accessories

Volvo Car Corporation Gothenburg, Sweden

Nº instrucciones	Versión	Nº pieza
31399623	1.0	31399203

Cortina solar

Equipamiento

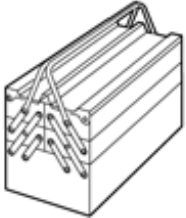

IMG-345497

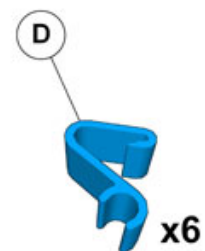
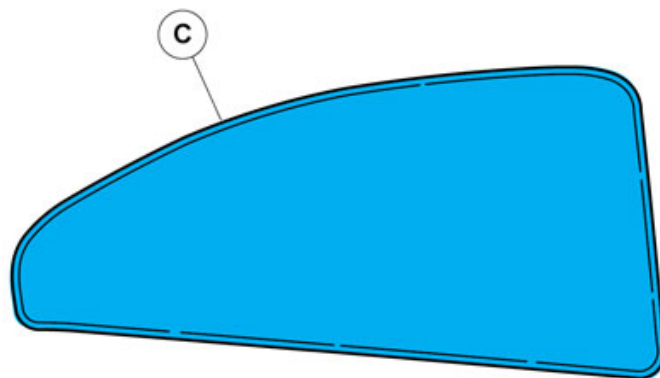
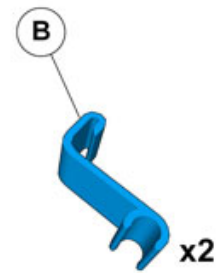
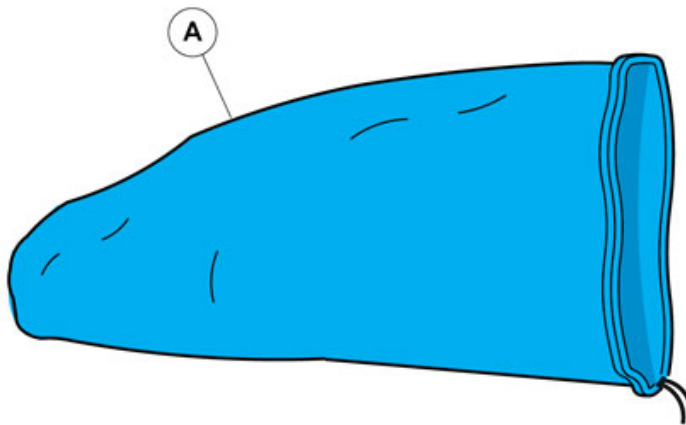

IMG-379618

Installation instructions, accessories

Volvo Car Corporation Gothenburg, Sweden

Información

1

Leer las instrucciones completas antes de iniciar el montaje.

Las notas y los textos de advertencia son para seguridad personal y para minimizar el riesgo de dañar componentes al instalar.

Antes de iniciar el montaje, comprobar que se dispone de todas las herramientas indicadas en las instrucciones.

Algunos pasos de estas instrucciones se presentan solamente con ilustraciones. Para los pasos más complicados hay también texto explicativo.

En caso de haber problemas con las instrucciones o el accesorio, contactar con el concesionario Volvo local.

Simbolismo de los colores

2

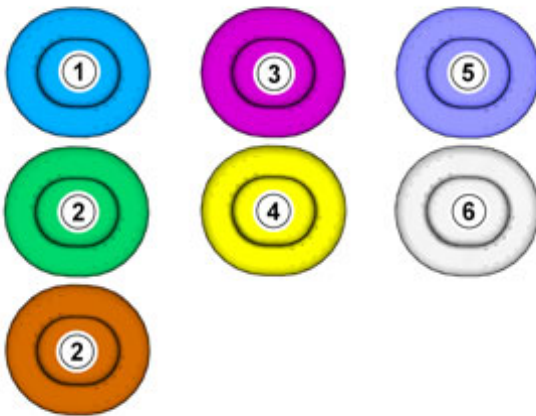

IMG-363036

¡Atención!

Esta carta de colores muestra (en impresión a color y en versión electrónica) el significado de los diferentes colores que se usan en imágenes de los pasos de método.

1. Se usa para la pieza objeto de atención, aquella con la que se va a hacer algo.
2. Se usan como colores adicionales, cuando se precisa mostrar o distinguir otras piezas.
3. Se usa para elementos de fijación a desmontar/montar. Puede tratarse de tornillos, presillas, conectores, etc.
4. Se usa cuando una pieza no se desmonta del vehículo, sino que solamente se cuelga a un lado.
5. Se usa para herramientas estándares y especiales.
6. Se usa como color de fondo de las piezas del vehículo.

Montaje de accesorios

Installation instructions, accessories

Volvo Car Corporation Gothenburg, Sweden

3

Poner la llave de contacto en la posición I.

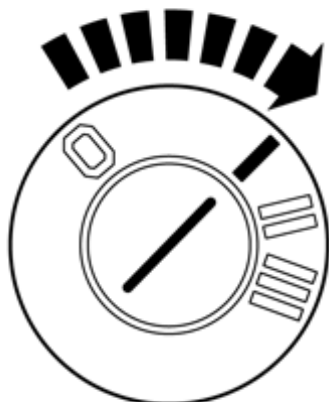

IMG-332194

4

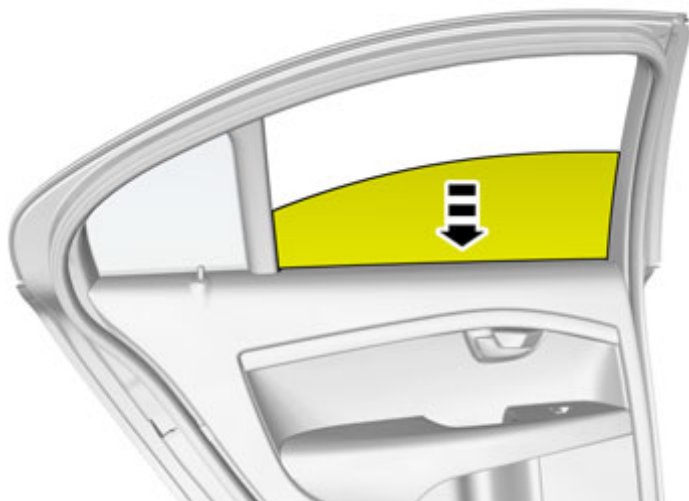

IMG-379619

Installation instructions, accessories

Volvo Car Corporation Gothenburg, Sweden

5

Poner la llave de contacto en la posición 0.

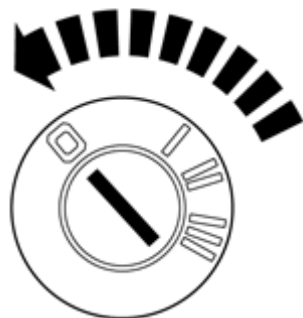

IMG-245980

6

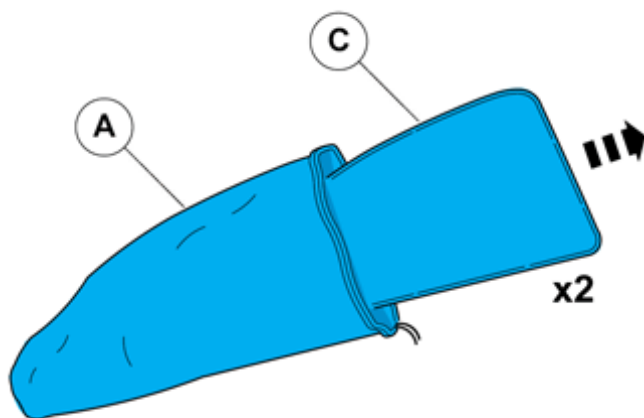

IMG-379621

Installation instructions, accessories

Volvo Car Corporation Gothenburg, Sweden

7



¡Atención!
Vista de orientación

IMG-379622

8

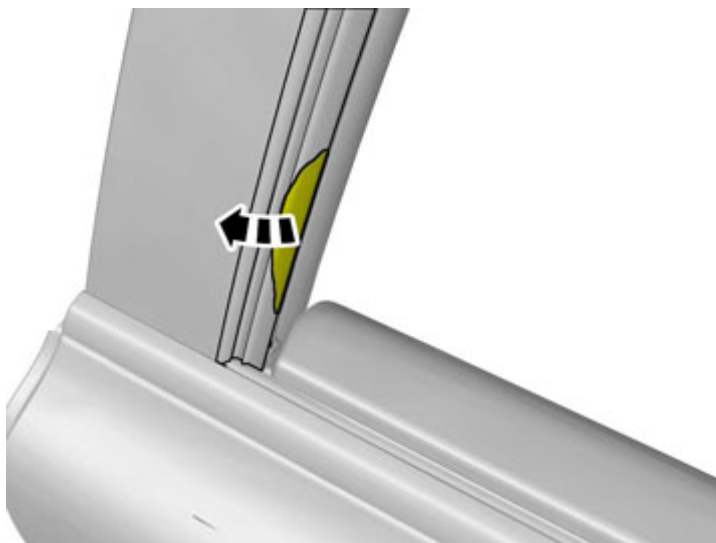

IMG-379624

Installation instructions, accessories

Volvo Car Corporation Gothenburg, Sweden

9

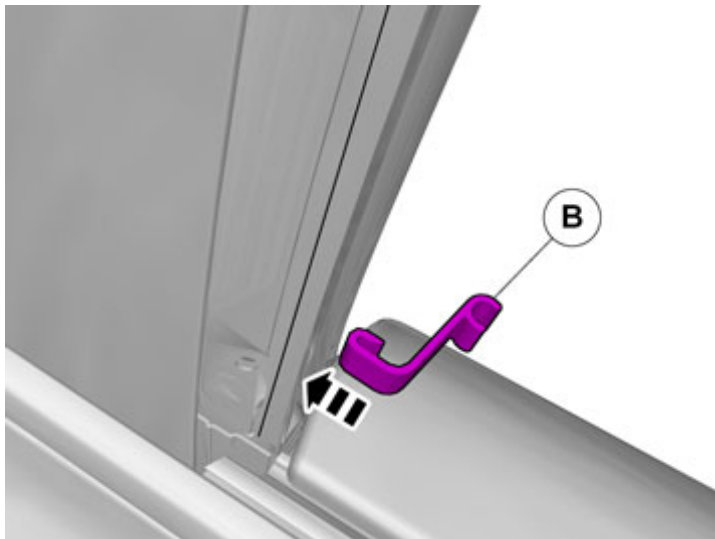

IMG-379630

Ponga la presilla/presillas.

10



IMG-379633

Installation instructions, accessories

Volvo Car Corporation Gothenburg, Sweden

11



IMG-379634

12

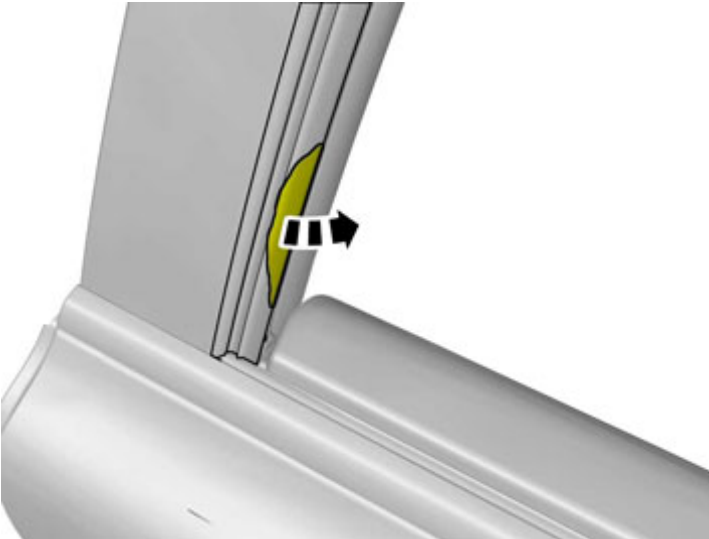

IMG-379651

Installation instructions, accessories

Volvo Car Corporation Gothenburg, Sweden

13

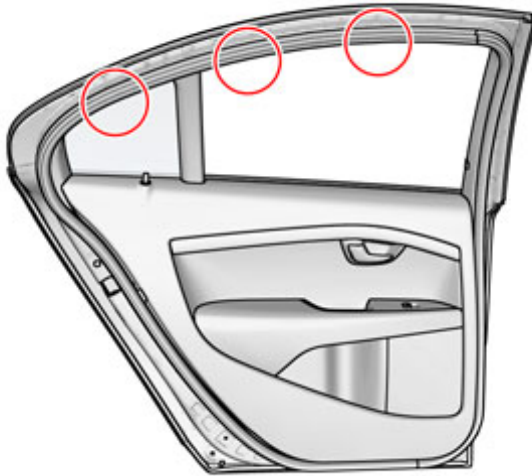

¡Atención!
Vista de orientación

IMG-379636

14

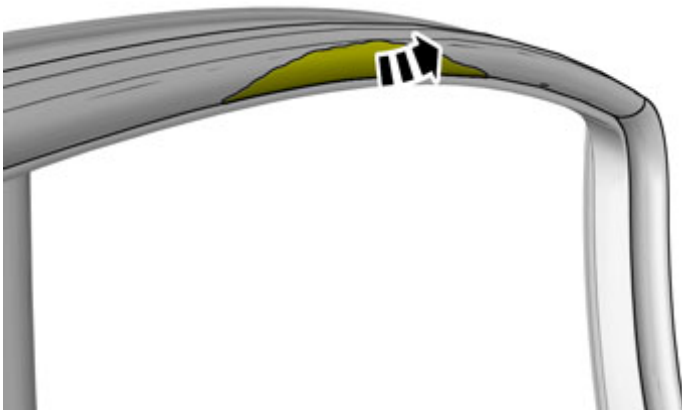

IMG-379638

Installation instructions, accessories

Volvo Car Corporation Gothenburg, Sweden

15

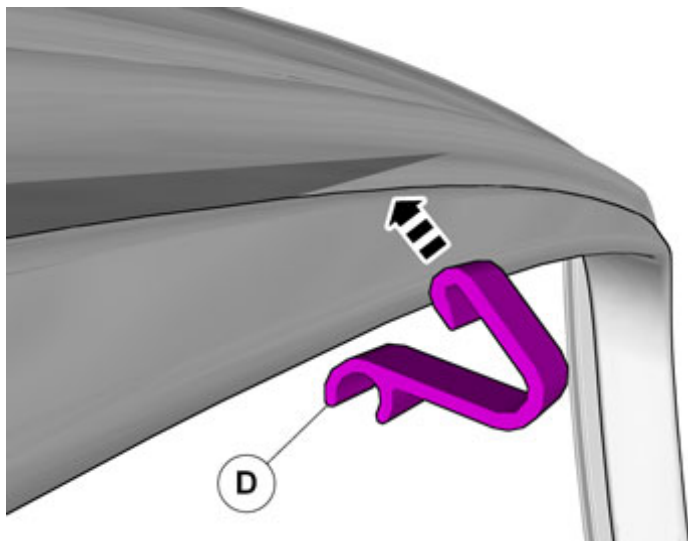

IMG-379640

Ponga la presilla/presillas.

16

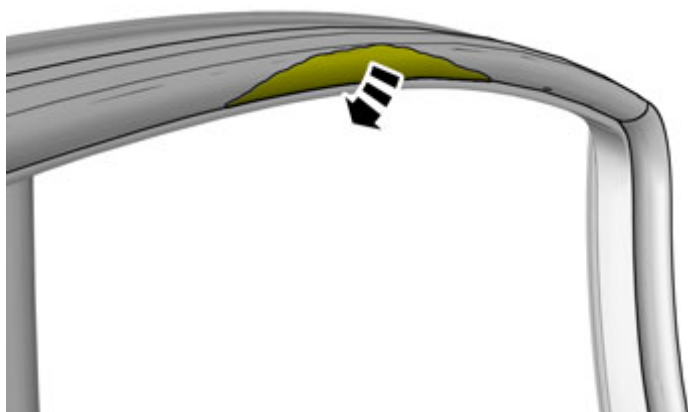

IMG-379652

Installation instructions, accessories

Volvo Car Corporation Gothenburg, Sweden

17

Poner la llave de contacto en la posición I.

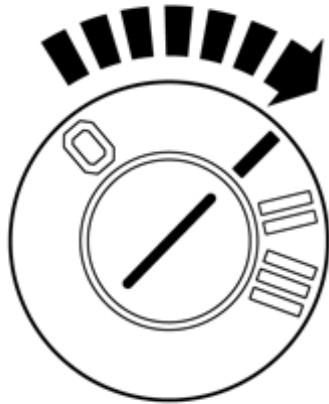

IMG-332194

18

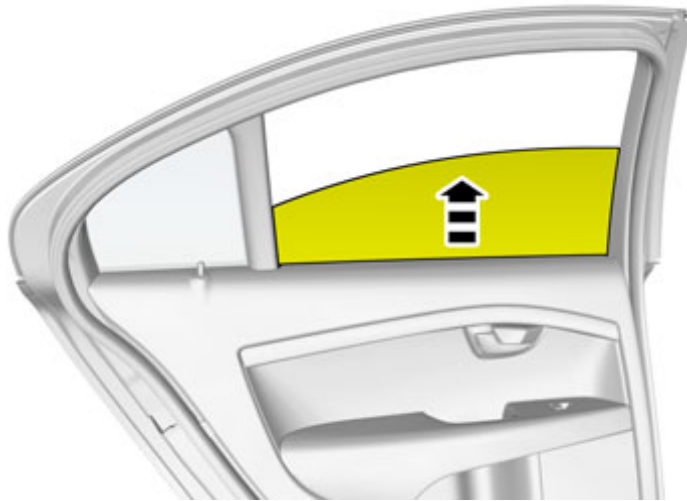

IMG-379620

Installation instructions, accessories

Volvo Car Corporation Gothenburg, Sweden

19

Poner la llave de contacto en la posición 0.

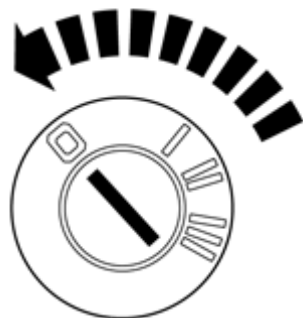

IMG-245980

20

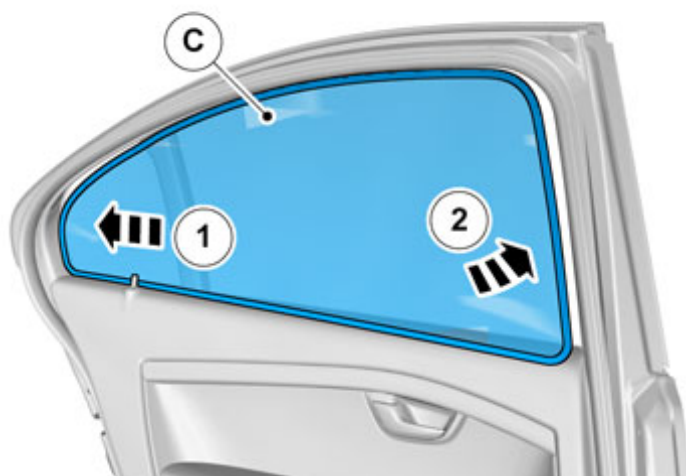

IMG-379648

Installation instructions, accessories

Volvo Car Corporation Gothenburg, Sweden

21

Repetir todos los pasos del método en el otro lado.

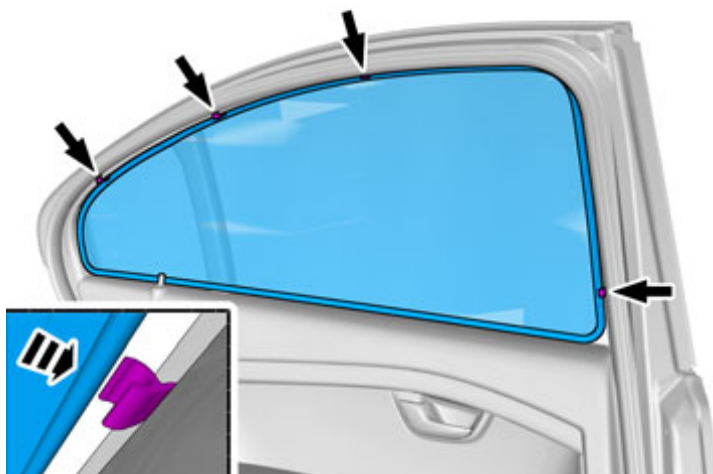

IMG-379650