

Installation instructions, accessories

Volvo Car Corporation Gothenburg, Sweden

Nº instrucciones	Versión	Nº pieza
31659162	1.0	39842582, 39842581, 31470690

Moldura de entrada, iluminada, delantera

Equipamiento

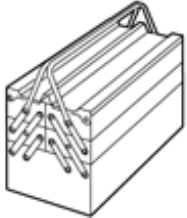

IMG-345497



IMG-239667

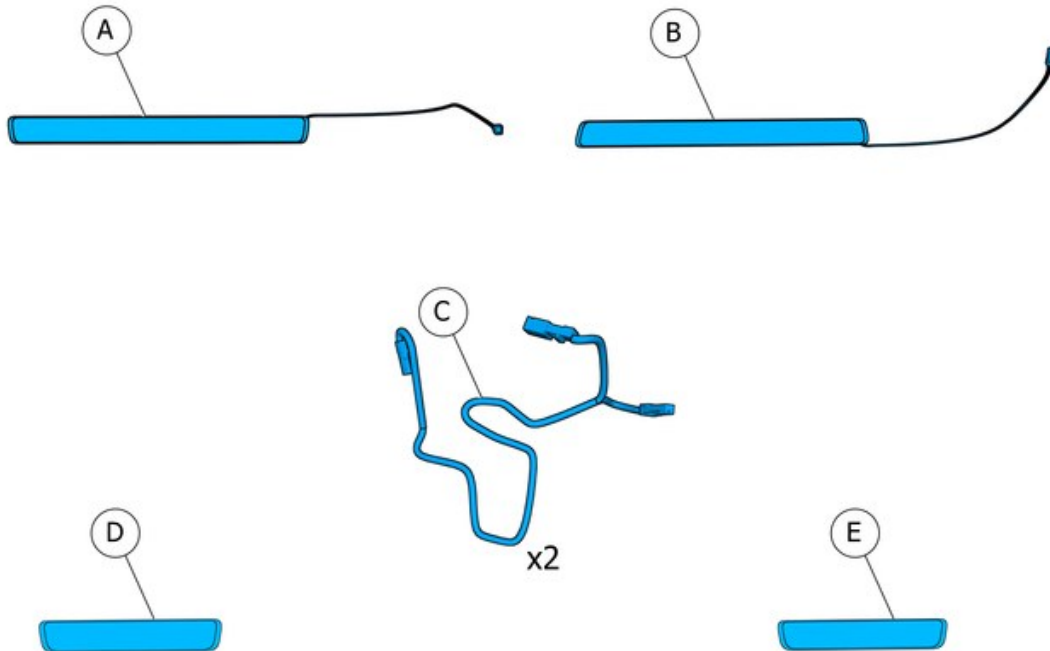

IMG-406595

Installation instructions, accessories

Volvo Car Corporation Gothenburg, Sweden

Información

1

Leer las instrucciones completas antes de iniciar el montaje.

Las notas y los textos de advertencia son para seguridad personal y para minimizar el riesgo de dañar componentes al instalar.

Antes de iniciar el montaje, comprobar que se dispone de todas las herramientas indicadas en las instrucciones.

Algunos pasos de estas instrucciones se presentan solamente con ilustraciones. Para los pasos más complicados hay también texto explicativo.

En caso de haber problemas con las instrucciones o el accesorio, contactar con el concesionario Volvo local.

Simbolismo de los colores

2

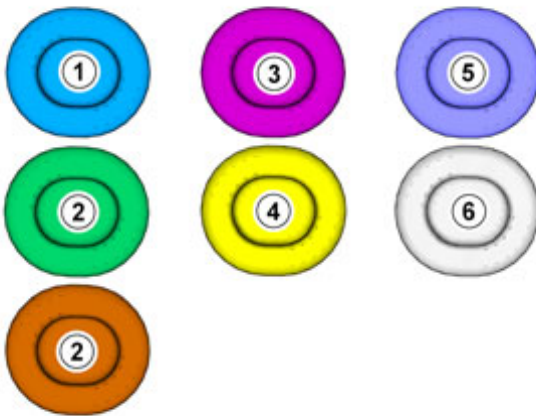

IMG-363036

¡Atención!

Esta carta de colores muestra (en impresión a color y en versión electrónica) el significado de los diferentes colores que se usan en imágenes de los pasos de método.

1. Se usa para la pieza objeto de atención, aquella con la que se va a hacer algo.
2. Se usan como colores adicionales, cuando se precisa mostrar o distinguir otras piezas.
3. Se usa para elementos de fijación a desmontar/montar. Puede tratarse de tornillos, presillas, conectores, etc.
4. Se usa cuando una pieza no se desmonta del vehículo, sino que solamente se cuelga a un lado.
5. Se usa para herramientas estándares y especiales.
6. Se usa como color de fondo de las piezas del vehículo.

Retirada

Installation instructions, accessories

Volvo Car Corporation Gothenburg, Sweden

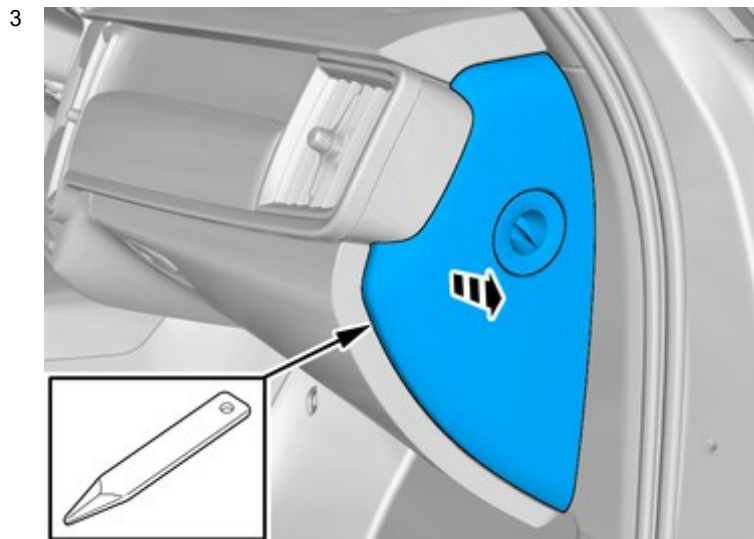

IMG-412242

Desmontar el panel.
Suelte el conector, de haber uno.
Repetir en el otro lado.



IMG-414575

Desmontar el panel.
Repetir en el otro lado.

Installation instructions, accessories

Volvo Car Corporation Gothenburg, Sweden

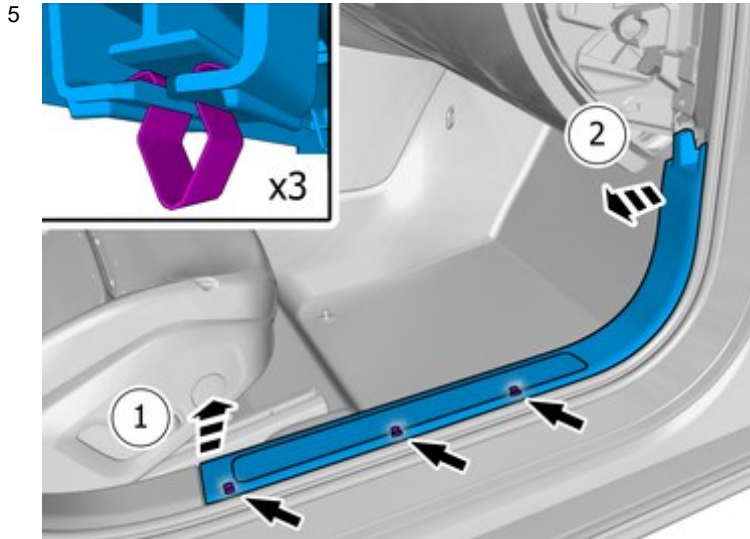

Desmontar el panel.
Repetir en el otro lado.

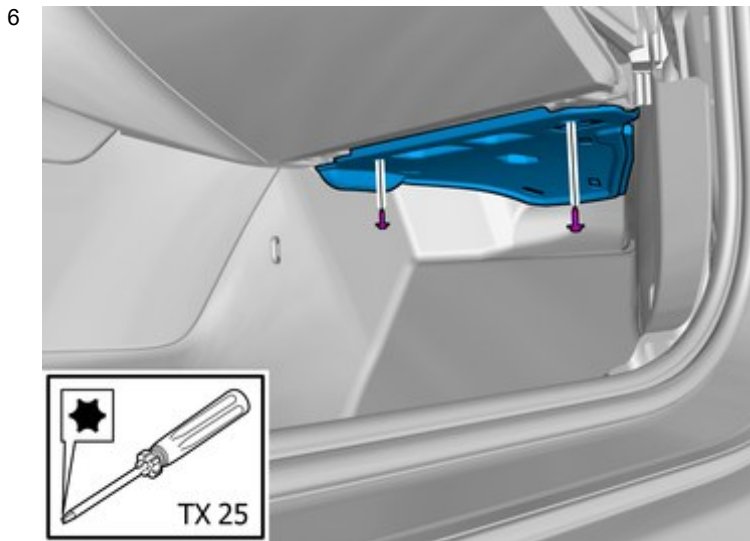

Quitar los tornillos.
Desmontar el panel.

Installation instructions, accessories

Volvo Car Corporation Gothenburg, Sweden

7

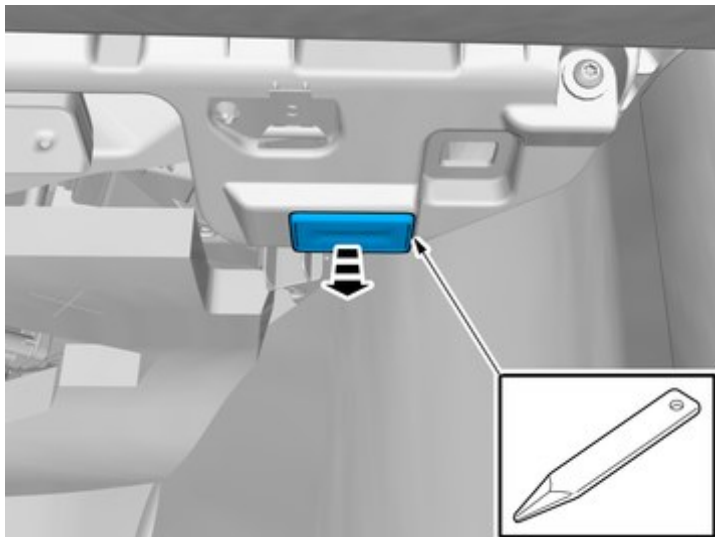

IMG-406626

Retire la pieza marcada.

8

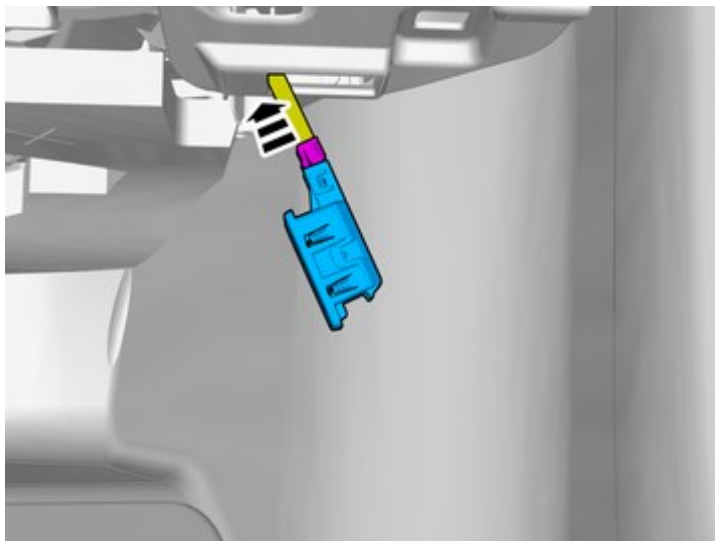

IMG-406628

Desenchufar el conector.

Installation instructions, accessories

Volvo Car Corporation Gothenburg, Sweden

9

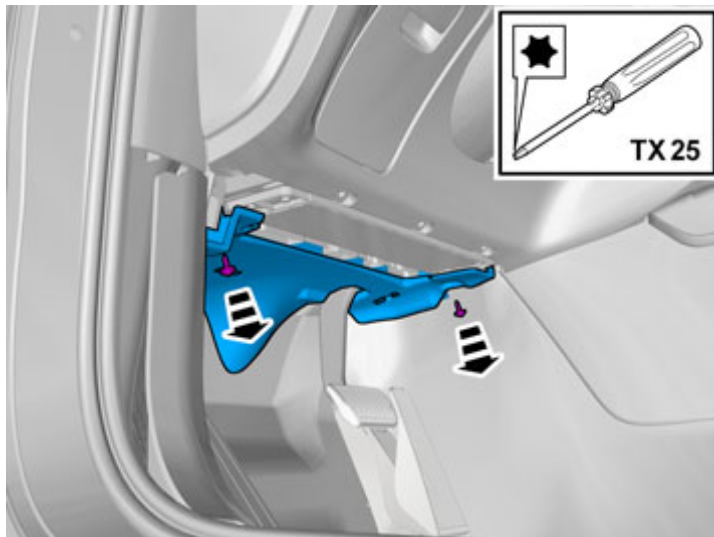

IMG-383314

Quitar los tornillos.

Desmontar el panel.

10

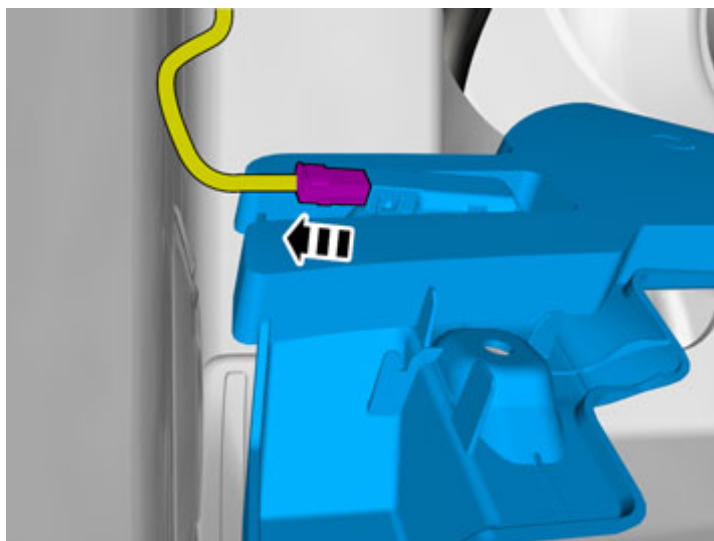

IMG-383315

Desenchufar el conector.

Installation instructions, accessories

Volvo Car Corporation Gothenburg, Sweden

11

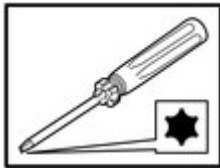

Quitar los tornillos.

IMG-406875

12

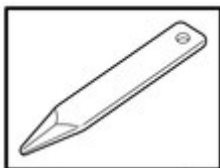

Retire la pieza marcada.

La pieza no se reutilizará.

IMG-406878

13

Para el desmontaje en vehículos con el volante a la derecha, el trabajo se hace en el lado opuesto y/o de forma invertida.

Montaje de accesorios

Installation instructions, accessories

Volvo Car Corporation Gothenburg, Sweden

14

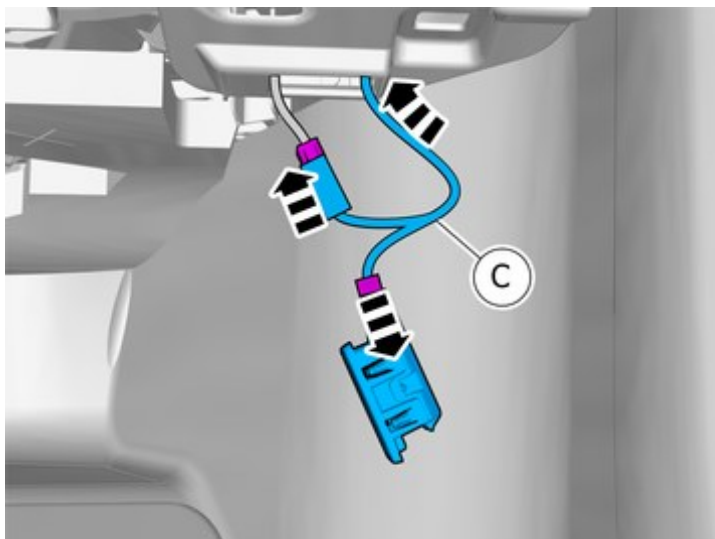

IMG-406925

Enchufar los conectores.

15

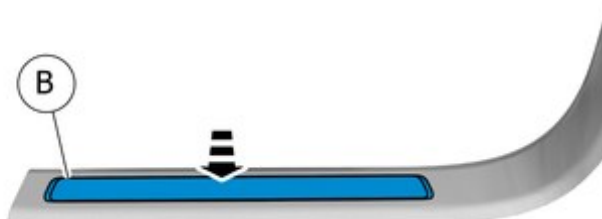

IMG-406879

Monte la pieza del kit de accesorios.

Installation instructions, accessories

Volvo Car Corporation Gothenburg, Sweden

16

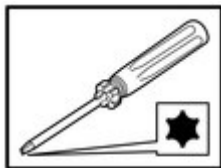

Ponga los tornillos.



IMG-406877

17

Instale el conector en su fijación.



IMG-406885

Installation instructions, accessories

Volvo Car Corporation Gothenburg, Sweden

18

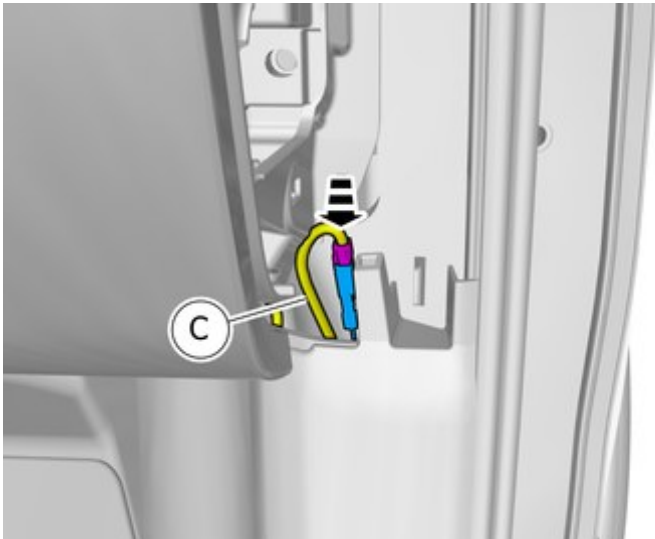

IMG-406926

Enchufar el conector.

19

Repita los pasos del método de montaje de accesorios en el lado opuesto.

Montar las piezas desmontadas en orden inverso al desmontaje.

Retirada

20

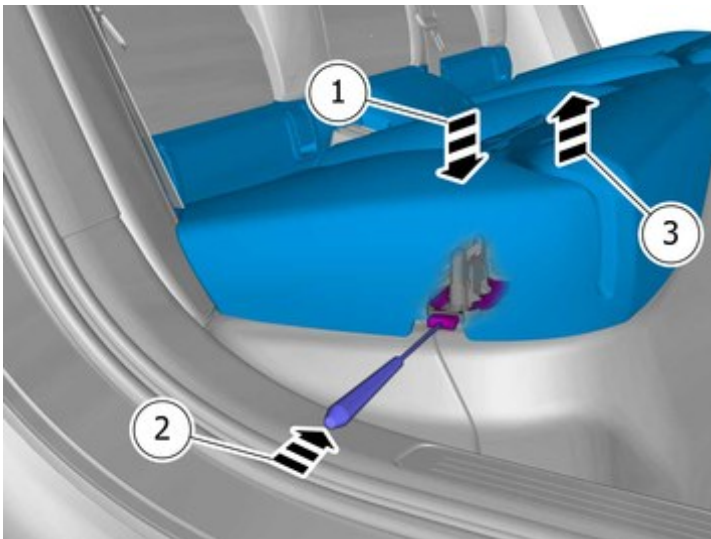

IMG-414411

Soltar el cierre.

Repetir en el otro lado.

Retire la pieza marcada.

Installation instructions, accessories

Volvo Car Corporation Gothenburg, Sweden

21



IMG-417200

22

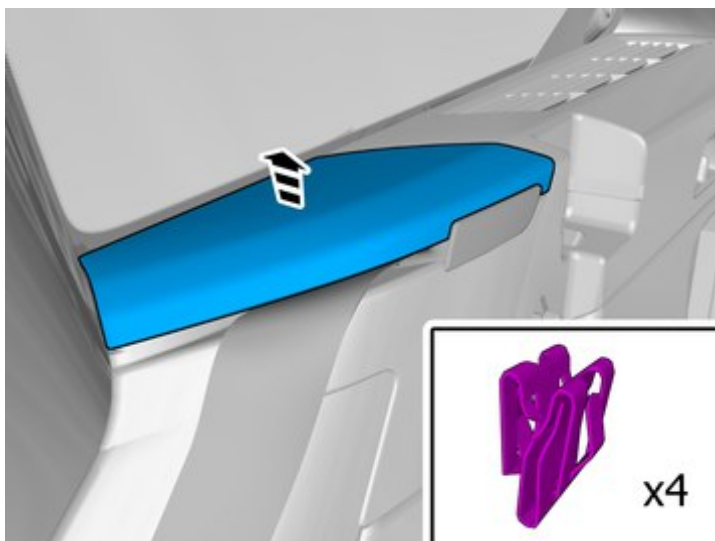

IMG-414614

Desmontar el panel.

Installation instructions, accessories

Volvo Car Corporation Gothenburg, Sweden

23

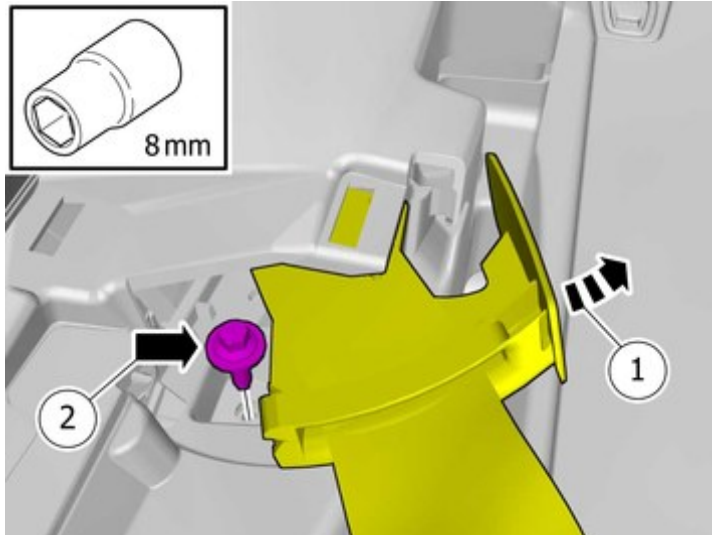

IMG-414995

1. Aparte a un lado el elemento marcado.

2. Quitar el tornillo.

3.

Par de apriete: Regulador de cinturón, con consola ,
4.4 Nm

24

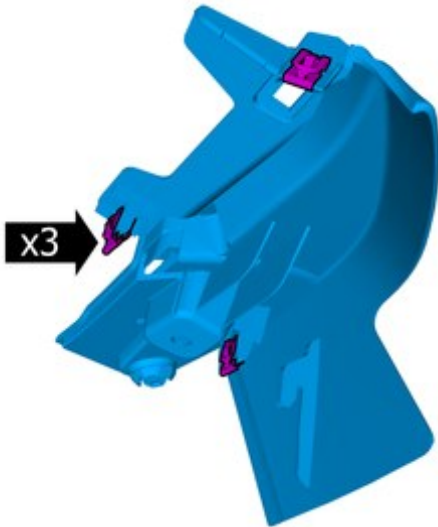

IMG-415046

¡Atención!

La figura muestra el dorso de la pieza antes del desmontaje.

Installation instructions, accessories

Volvo Car Corporation Gothenburg, Sweden

25

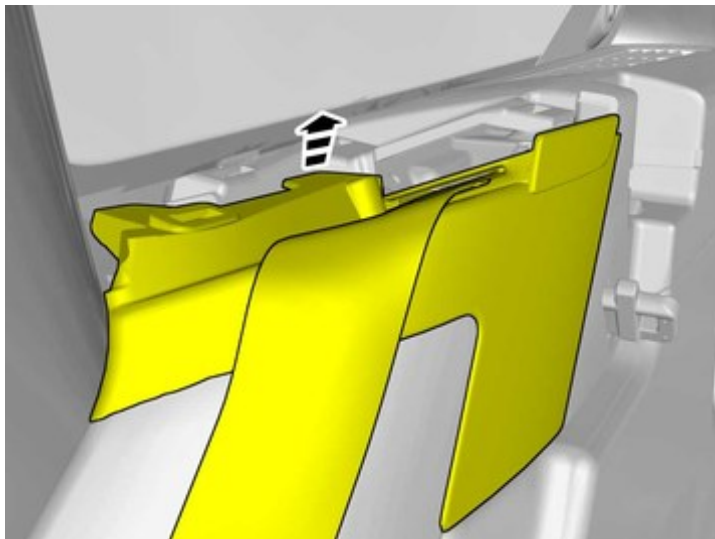

IMG-415047

Soltar la pieza con cuidado.

Aparte a un lado el elemento marcado.

26

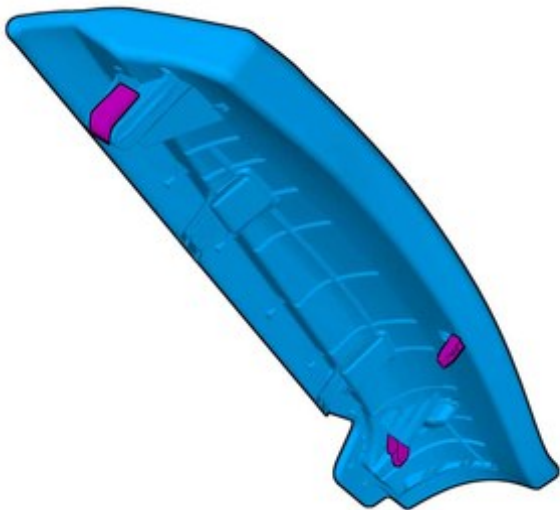

IMG-415048

¡Atención!

La figura muestra el dorso de la pieza antes del desmontaje.

Installation instructions, accessories

Volvo Car Corporation Gothenburg, Sweden

27

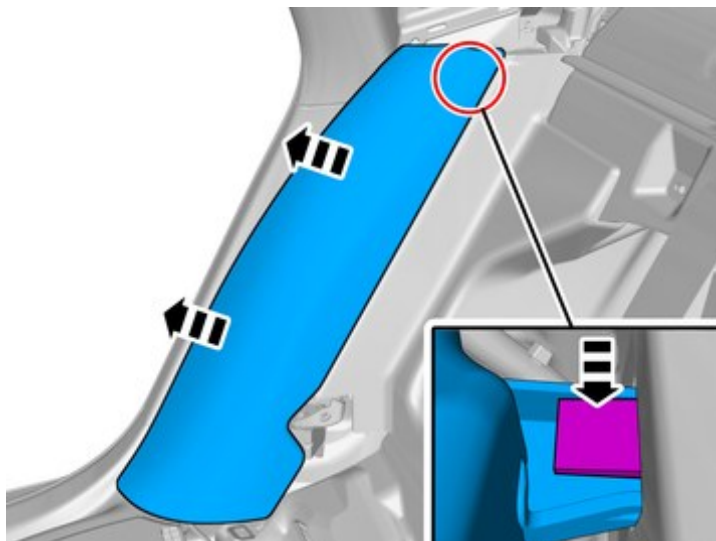

IMG-414478

Soltar el enganche.

Retire la pieza marcada.

28

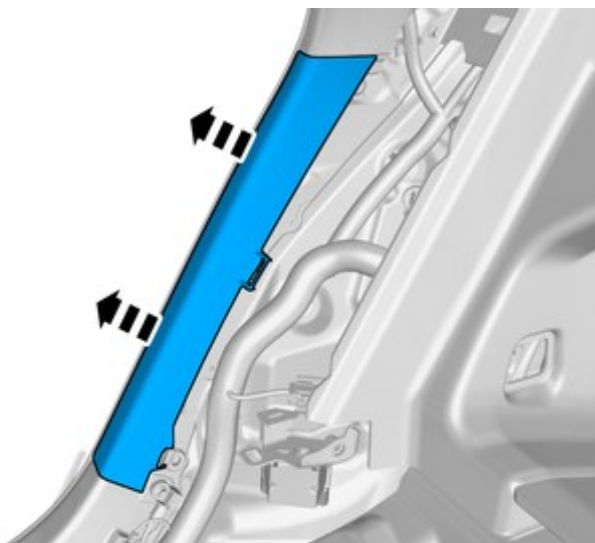

IMG-414482

Installation instructions, accessories

Volvo Car Corporation Gothenburg, Sweden

29

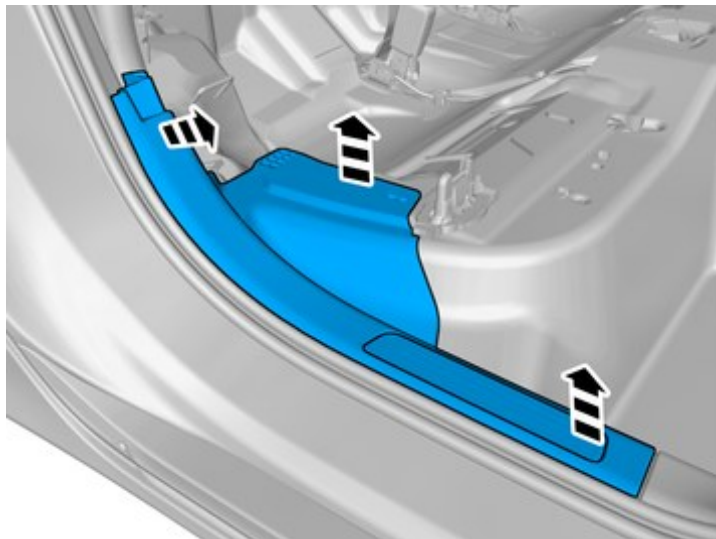

IMG-414483

Desmontar el panel.

30

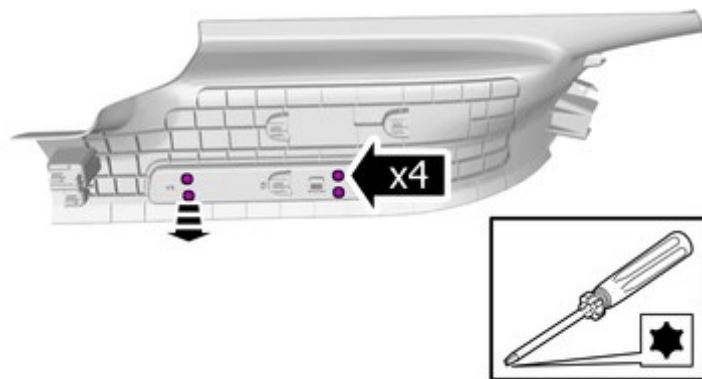

IMG-406635

Quitar los tornillos.

La pieza se reutilizará.

Installation instructions, accessories

Volvo Car Corporation Gothenburg, Sweden

31

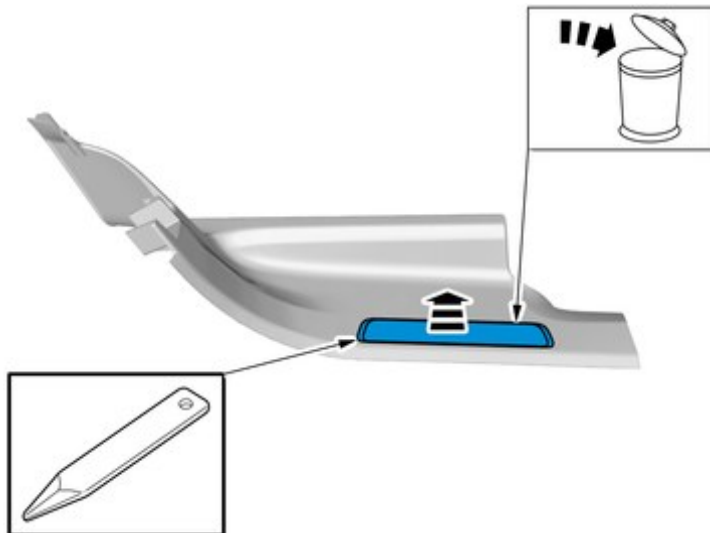

IMG-406637

Retire la pieza marcada.
La pieza no se reutilizará.

32

Repita los pasos del método de desmontaje en el lado opuesto.

Montaje de accesorios

33

Monte la pieza del kit de accesorios.



IMG-406638

Installation instructions, accessories

Volvo Car Corporation Gothenburg, Sweden

34

Ponga los tornillos.

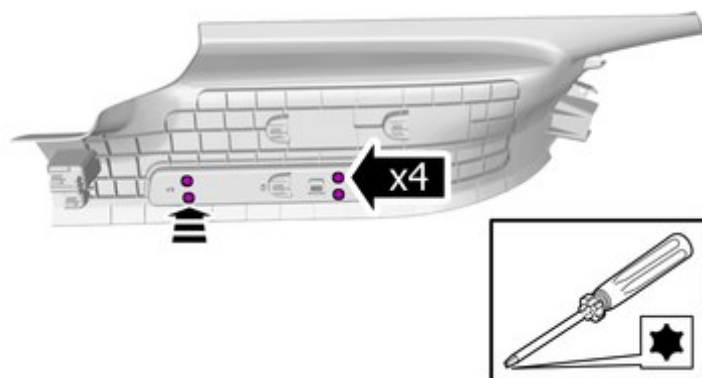

IMG-406636

35

Repita los pasos del método de montaje en el lado opuesto.

Montar las piezas desmontadas en orden inverso al desmontaje.