

# Installation instructions, accessories

Volvo Car Corporation Gothenburg, Sweden

Nº instrucciones	Versión	Nº pieza
31373395	1.0	31373394, 31373393, 31373392, 31373391

## Pedales deportivos

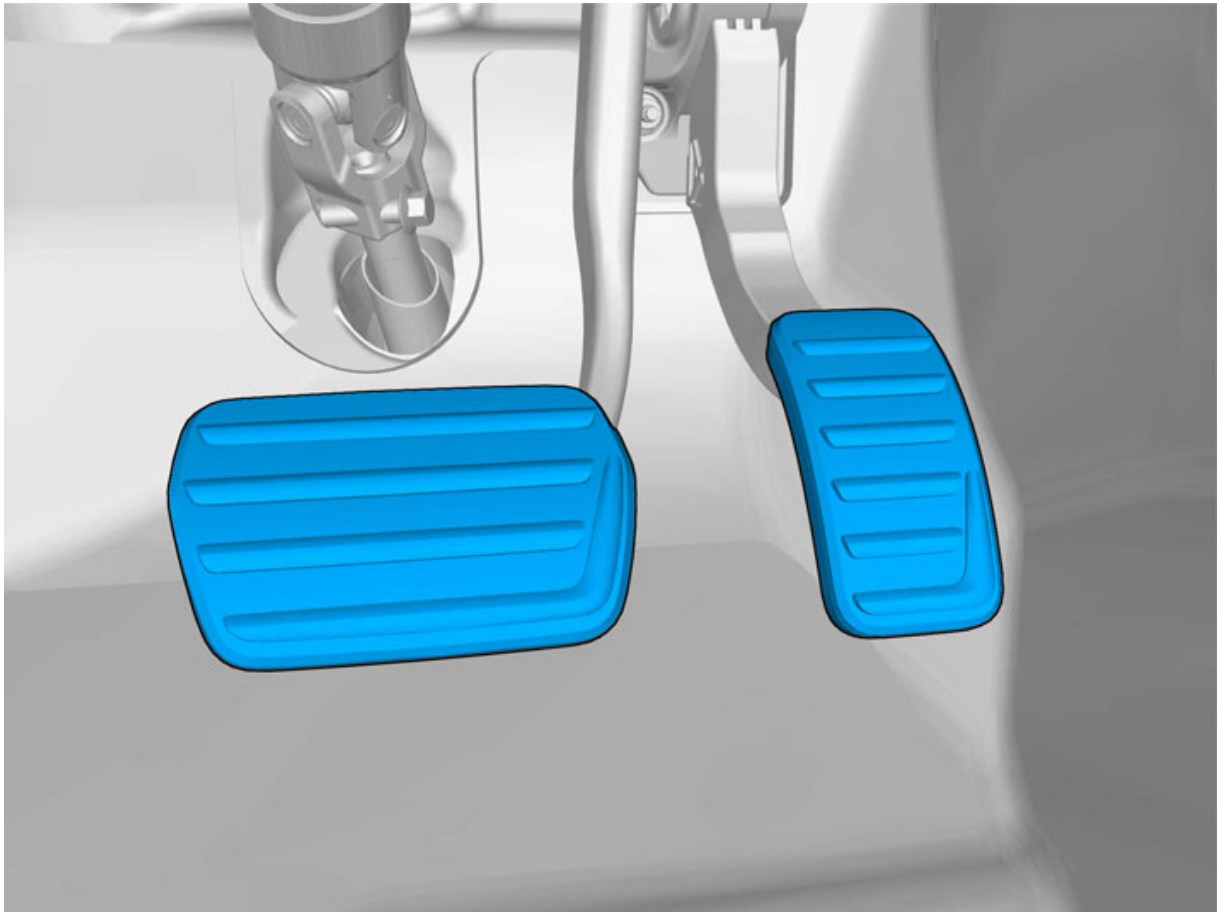

IMG-357331

### Equipamiento



IMG-239667



IMG-309504

# Installation instructions, accessories

Volvo Car Corporation Gothenburg, Sweden

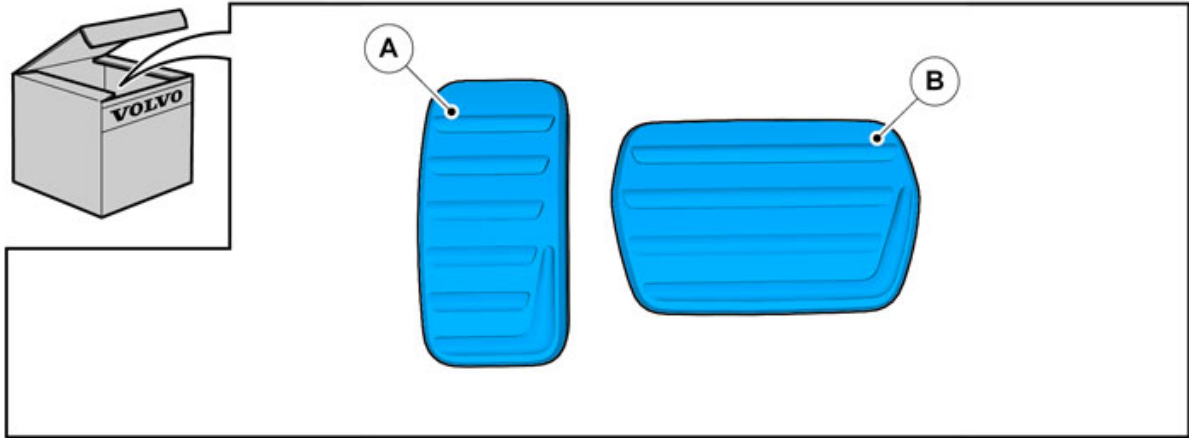
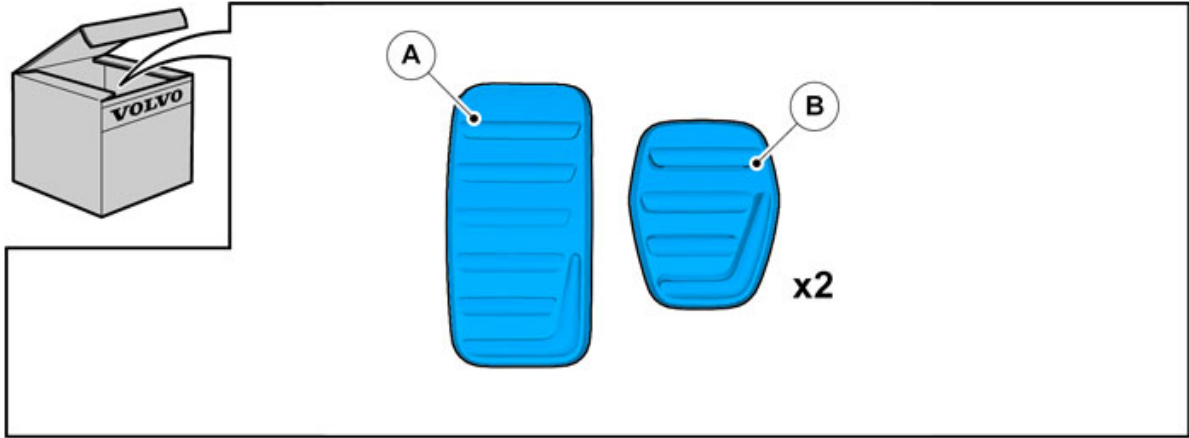

IMG-357336

# Installation instructions, accessories

Volvo Car Corporation Gothenburg, Sweden

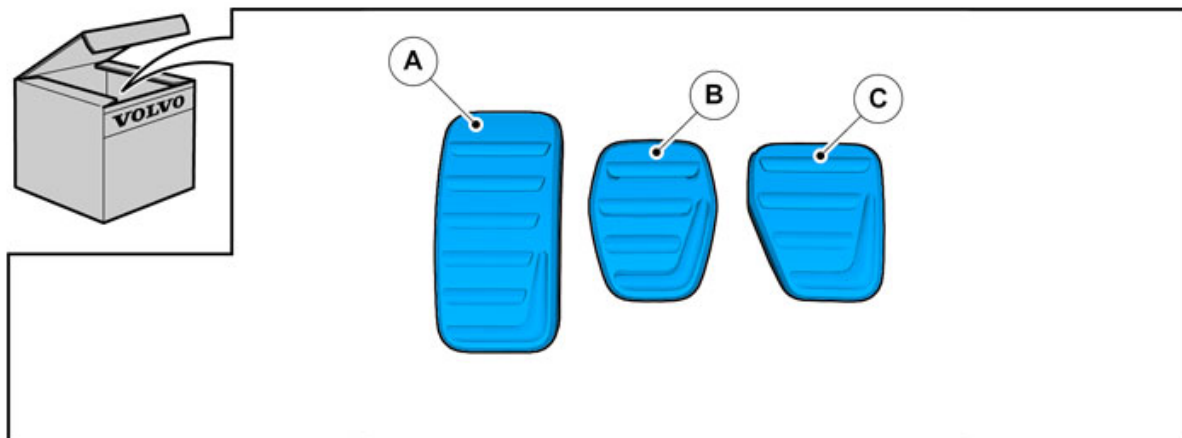

IMG-358150

# Installation instructions, accessories

Volvo Car Corporation Gothenburg, Sweden

## Información

1

Leer las instrucciones completas antes de iniciar el montaje.

Las notas y los textos de advertencia son para seguridad personal y para minimizar el riesgo de dañar componentes al instalar.

Antes de iniciar el montaje, comprobar que se dispone de todas las herramientas indicadas en las instrucciones.

Algunos pasos de estas instrucciones se presentan solamente con ilustraciones. Para los pasos más complicados hay también texto explicativo.

En caso de haber problemas con las instrucciones o el accesorio, contactar con el concesionario Volvo local.

## Simbolismo de los colores

2

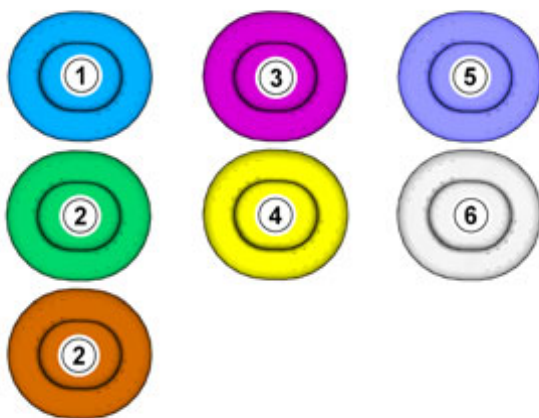

IMG-363036

### ¡Atención!

Esta carta de colores muestra (en impresión a color y en versión electrónica) el significado de los diferentes colores que se usan en imágenes de los pasos de método.

1. Se usa para la pieza objeto de atención, aquella con la que se va a hacer algo.
2. Se usan como colores adicionales, cuando se precisa mostrar o distinguir otras piezas.
3. Se usa para elementos de fijación a desmontar/montar. Puede tratarse de tornillos, presillas, conectores, etc.
4. Se usa cuando una pieza no se desmonta del vehículo, sino que solamente se cuelga a un lado.
5. Se usa para herramientas estándares y especiales.
6. Se usa como color de fondo de las piezas del vehículo.

## Montaje de accesorios

# Installation instructions, accessories

Volvo Car Corporation Gothenburg, Sweden

3

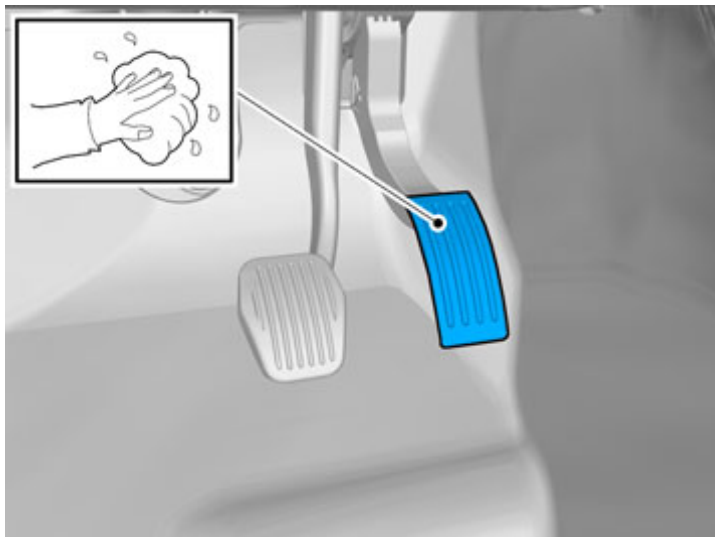

IMG-357337

Limpiar la superficie.

4

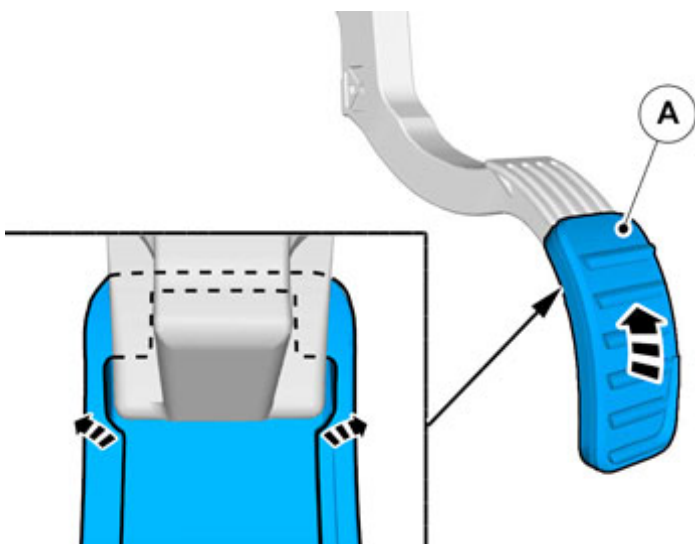

IMG-357346

# Installation instructions, accessories

Volvo Car Corporation Gothenburg, Sweden

5

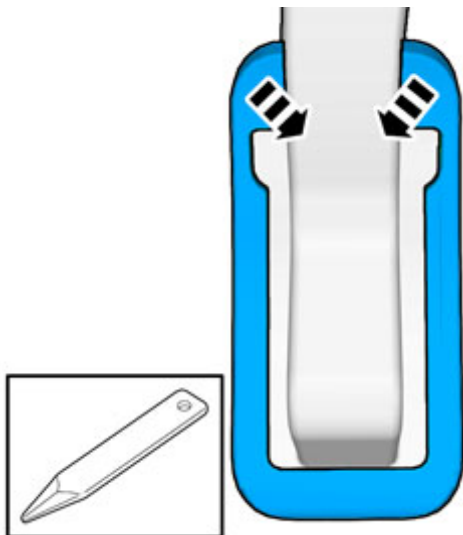

IMG-357376

6

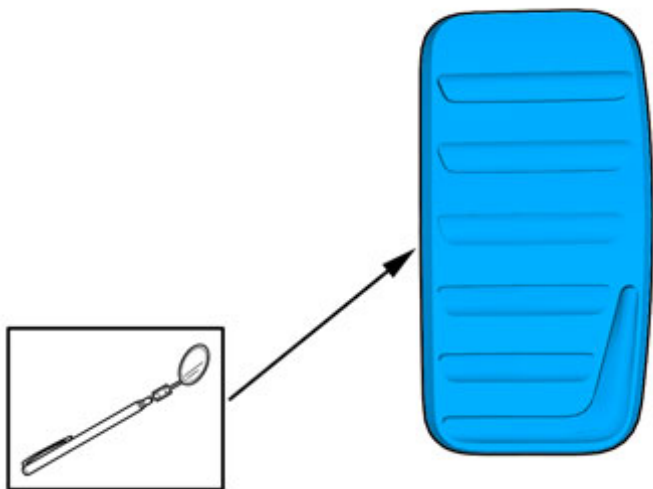

IMG-357377

**¡Precaución!**  
Comprobar con un espejo que la goma ha envuelto los bordes del pedal.

Vehículos con volante a la derecha

# Installation instructions, accessories

Volvo Car Corporation Gothenburg, Sweden

7

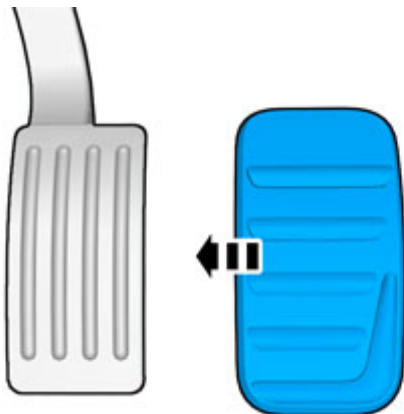

Enganchar la goma en el lado largo del pedal acelerador.

IMG-357378

8

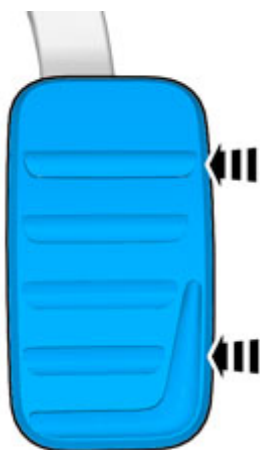

Presionar la goma contra el pedal y, al mismo tiempo, doblar el perfil de la goma sobre el pedal con una plegadora.

IMG-357379

# Installation instructions, accessories

Volvo Car Corporation Gothenburg, Sweden

9

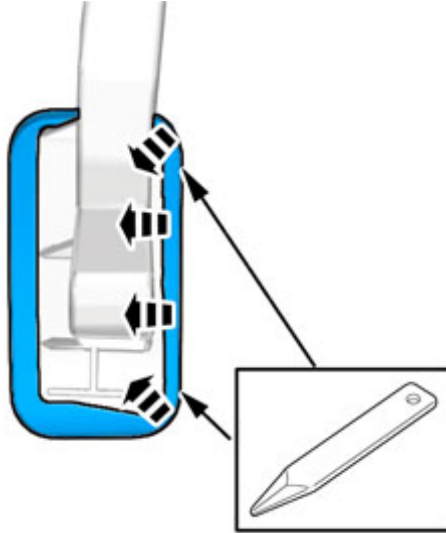

IMG-357386

10

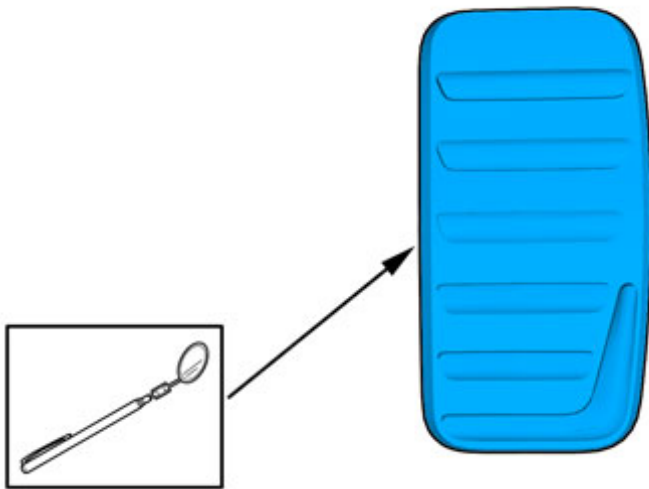

IMG-357377

**¡Precaución!**  
Comprobar con un espejo que la goma ha envuelto los bordes del pedal.

Vehículos con caja de cambios automática



# Installation instructions, accessories

Volvo Car Corporation Gothenburg, Sweden

11

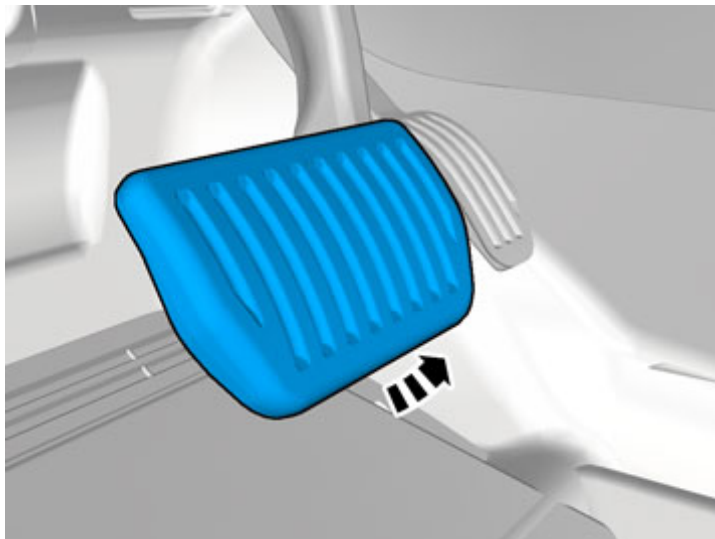

IMG-339856

La pieza no se reutilizará.

12

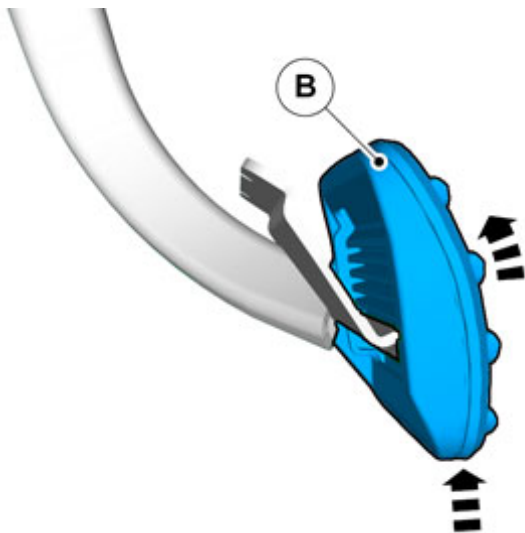

IMG-358417

Enganchar la goma en el borde inferior del pedal y tirar de ella hacia arriba.

# Installation instructions, accessories

Volvo Car Corporation Gothenburg, Sweden

13

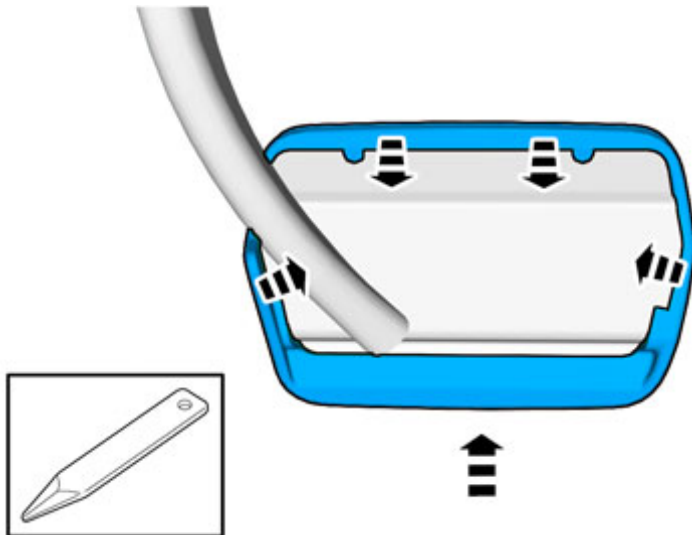

IMG-358418

Presionar la goma contra el pedal y, al mismo tiempo, doblar el perfil de la goma sobre el pedal con una plegadora.

14

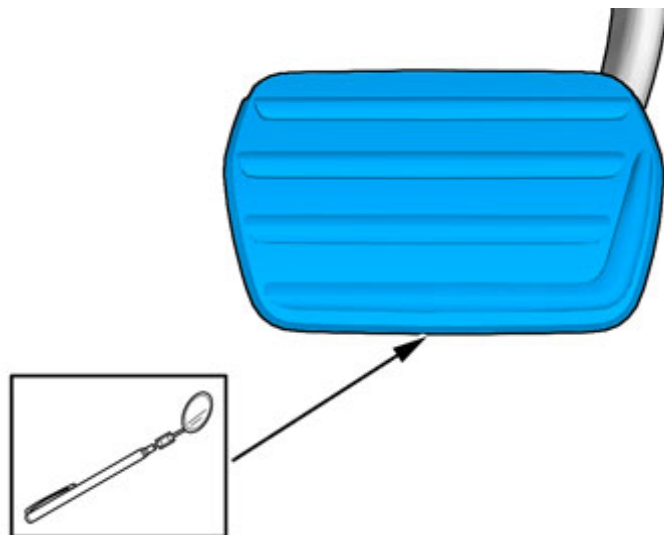

IMG-357413

**¡Precaución!**

Comprobar con un espejo que la goma ha envuelto los bordes del pedal.

Vehículos con caja de cambios manual

# Installation instructions, accessories

Volvo Car Corporation Gothenburg, Sweden

15

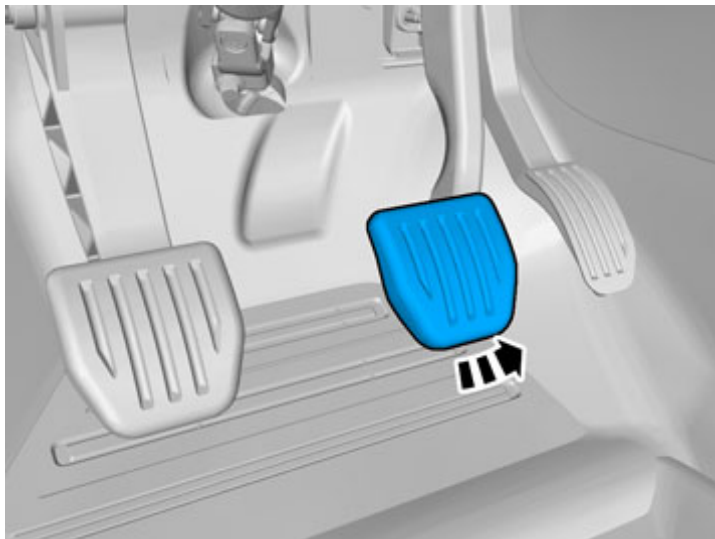

IMG-339858

La pieza no se reutilizará.

16

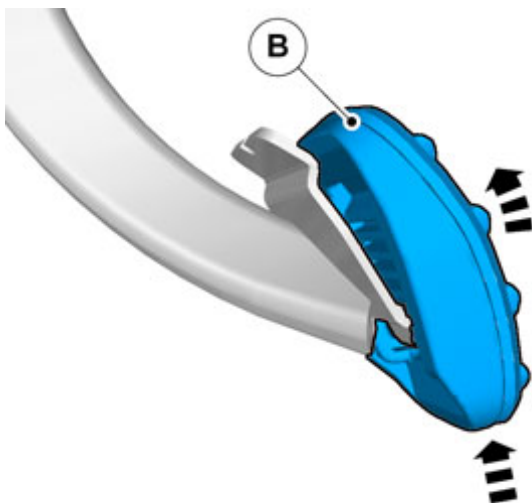

IMG-358420

Enganchar la goma en el borde inferior del pedal y tirar de ella hacia arriba.

# Installation instructions, accessories

Volvo Car Corporation Gothenburg, Sweden

17

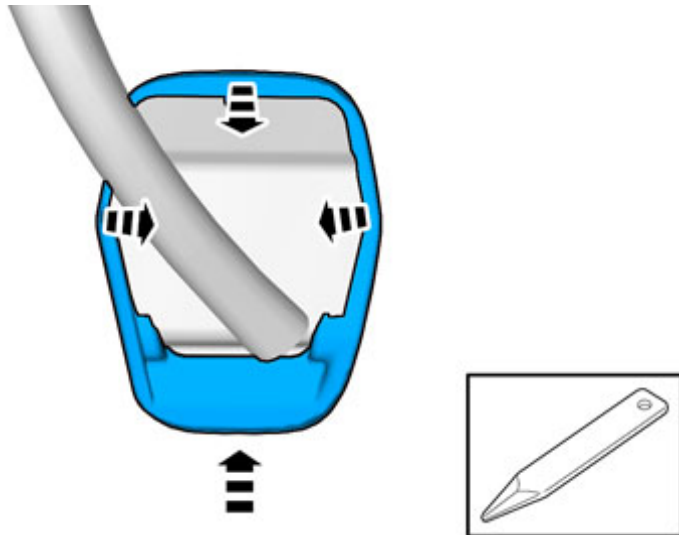

IMG-358419

Presionar la goma contra el pedal y, al mismo tiempo, doblar el perfil de la goma sobre el pedal con una plegadora.

18

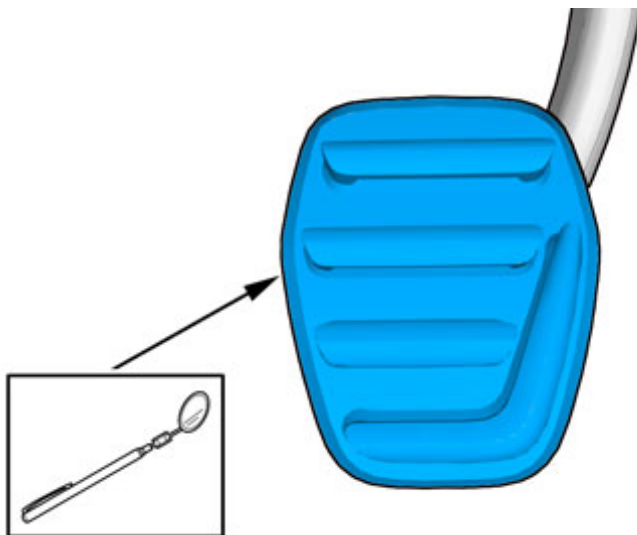

IMG-358075

**¡Precaución!**

Comprobar con un espejo que la goma ha envuelto los bordes del pedal.

**Vehículos con volante a la izquierda**

19

Repetir los pasos del método en el pedal de embrague.

**Vehículos con volante a la derecha**

# Installation instructions, accessories

Volvo Car Corporation Gothenburg, Sweden

20

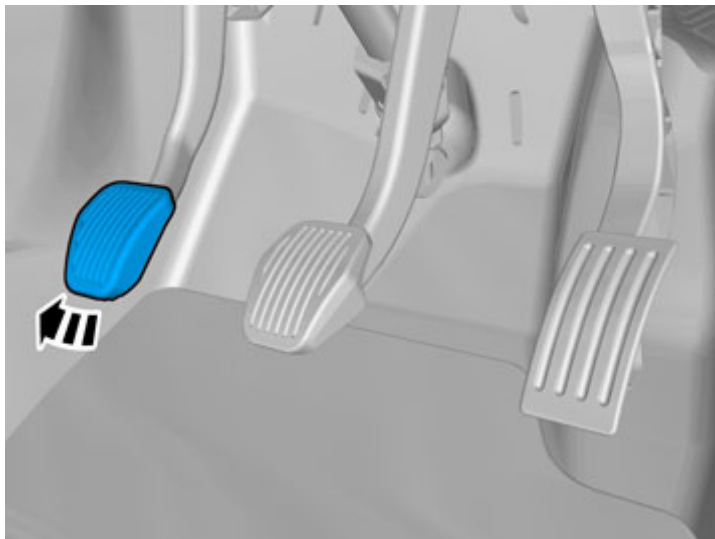

IMG-358152

La pieza no se reutilizará.

21

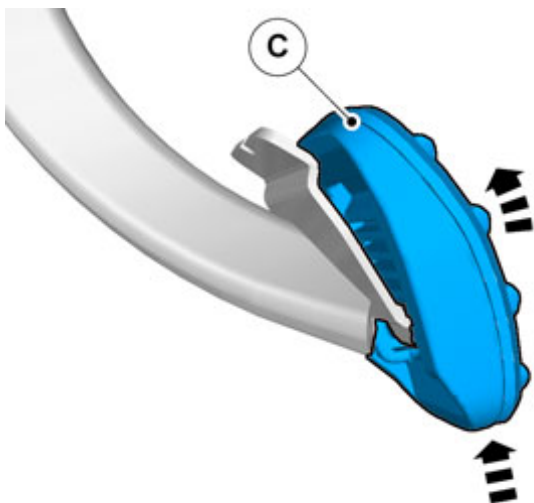

IMG-358421

Enganchar la goma en el borde inferior del pedal y tirar de ella hacia arriba.

# Installation instructions, accessories

Volvo Car Corporation Gothenburg, Sweden

22

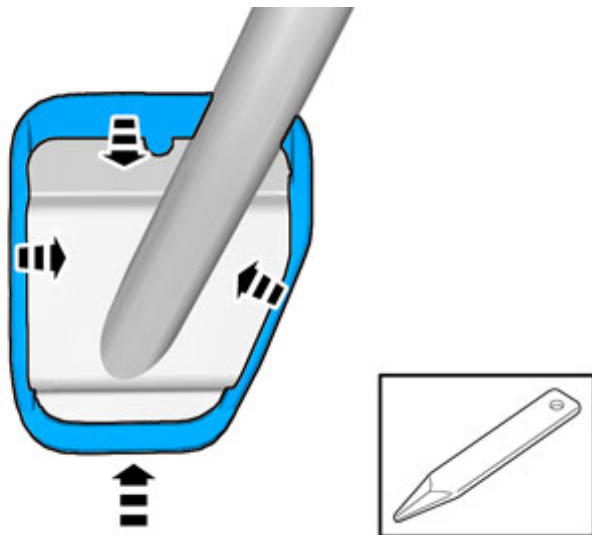

IMG-358156

Presionar la goma contra el pedal y, al mismo tiempo, doblar el perfil de la goma sobre el pedal con una plegadora.