

# Installation instructions, accessories

Volvo Car Corporation Gothenburg, Sweden

**Nº  
instrucciones**

31330391

**Versión**

1.0

**Nº pieza**

39818296, 39818277, 39818279, 39818280, 39818281, 39818285, 39818286, 39818287, 39818288, 39818292,  
39818293, 39818294, 39818295, 31330390, 39822049

## Protección de parachoques



IMG-354411

### Materiales

Denominación	Referencia
Isopropanol	1161721

### Equipamiento

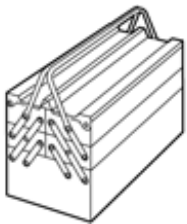

IMG-345497

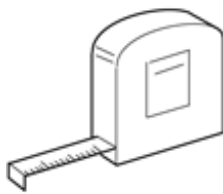

IMG-244945



IMG-239660

# Installation instructions, accessories

Volvo Car Corporation Gothenburg, Sweden

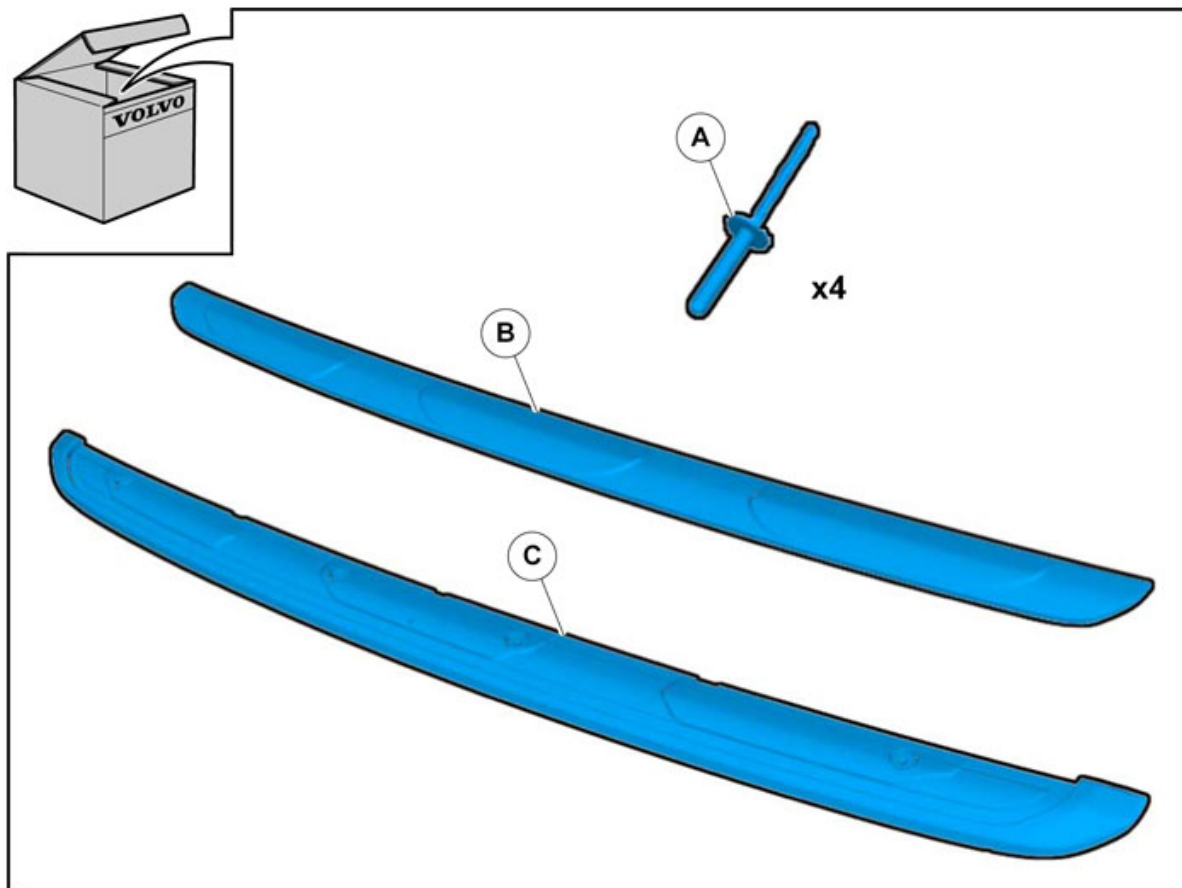

IMG-354412

# Installation instructions, accessories

Volvo Car Corporation Gothenburg, Sweden

## Información

1

Leer las instrucciones completas antes de iniciar el montaje.

Las notas y los textos de advertencia son para seguridad personal y para minimizar el riesgo de dañar componentes al instalar.

Antes de iniciar el montaje, comprobar que se dispone de todas las herramientas indicadas en las instrucciones.

Algunos pasos de estas instrucciones se presentan solamente con ilustraciones. Para los pasos más complicados hay también texto explicativo.

En caso de haber problemas con las instrucciones o el accesorio, contactar con el concesionario Volvo local.

## Condiciones

2

Para el montaje, el vehículo debe tener una temperatura de 20 grados C.

Después del montaje, no se debe lavar el vehículo durante 48 horas

Después del montaje, no se debe conducir el vehículo durante 2 horas

## Simbolismo de los colores

3

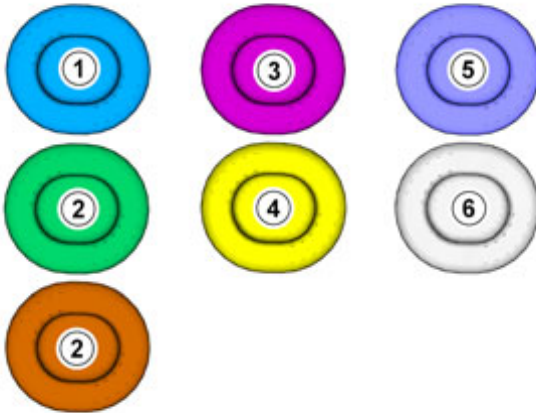

IMG-363036

### ¡Atención!

Esta carta de colores muestra (en impresión a color y en versión electrónica) el significado de los diferentes colores que se usan en imágenes de los pasos de método.

1. Se usa para la pieza objeto de atención, aquella con la que se va a hacer algo.
2. Se usan como colores adicionales, cuando se precisa mostrar o distinguir otras piezas.
3. Se usa para elementos de fijación a desmontar/montar. Puede tratarse de tornillos, presillas, conectores, etc.
4. Se usa cuando una pieza no se desmonta del vehículo, sino que solamente se cuelga a un lado.
5. Se usa para herramientas estándares y especiales.
6. Se usa como color de fondo de las piezas del vehículo.

## Montaje de accesorios

# Installation instructions, accessories

Volvo Car Corporation Gothenburg, Sweden

4

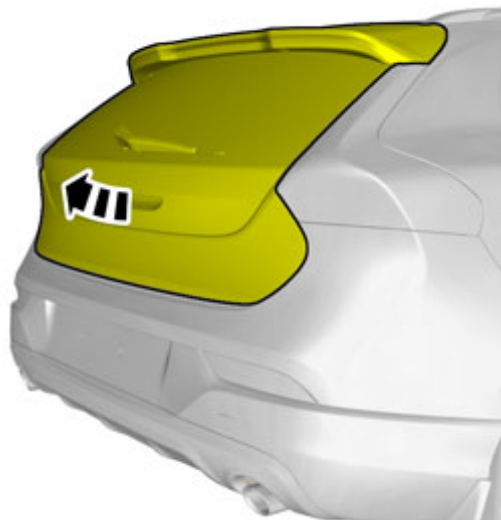

IMG-354413

5

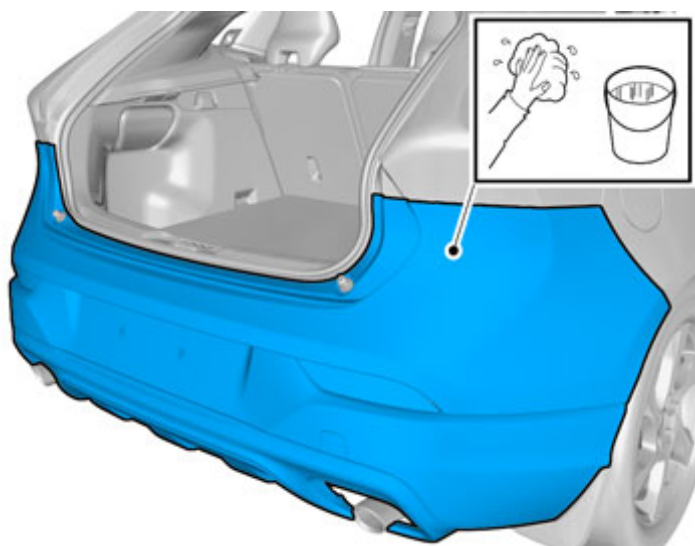

IMG-354414

Limpiar la superficie.

Dejar secar.

# Installation instructions, accessories

Volvo Car Corporation Gothenburg, Sweden

6

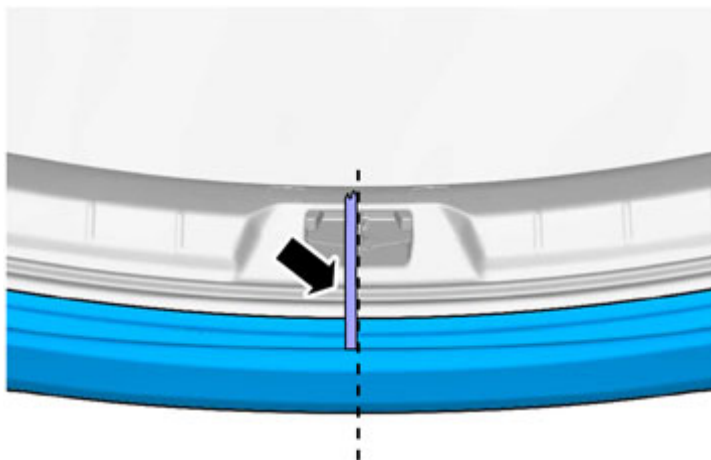

Emplee una cinta adhesiva adecuada para marcar el centro.

IMG-354449

7

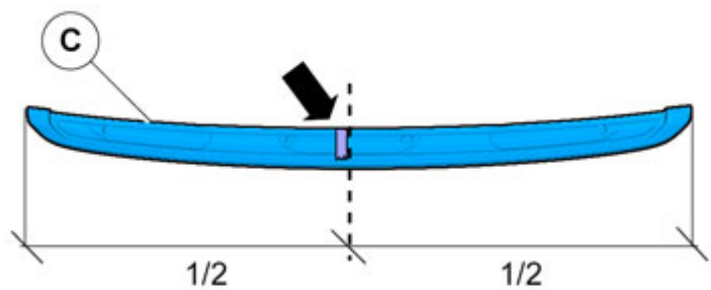

Emplee una cinta adhesiva adecuada para marcar el centro.

IMG-354415

# Installation instructions, accessories

Volvo Car Corporation Gothenburg, Sweden

8

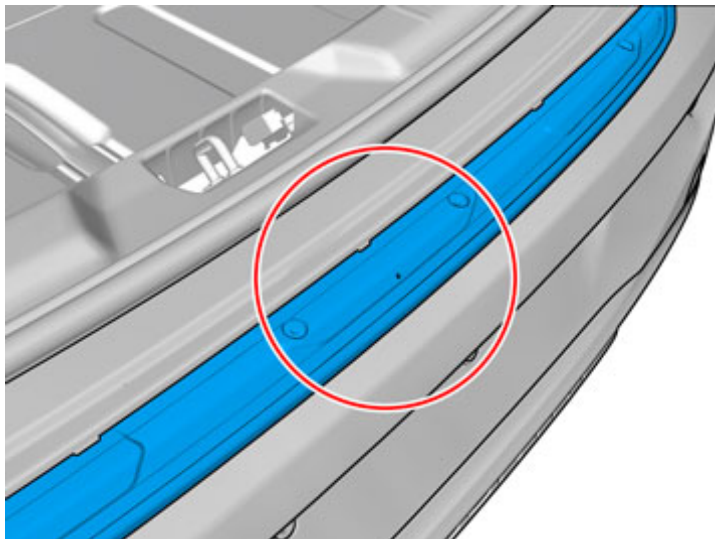

IMG-372653

**¡Atención!**  
Vista de orientación

9

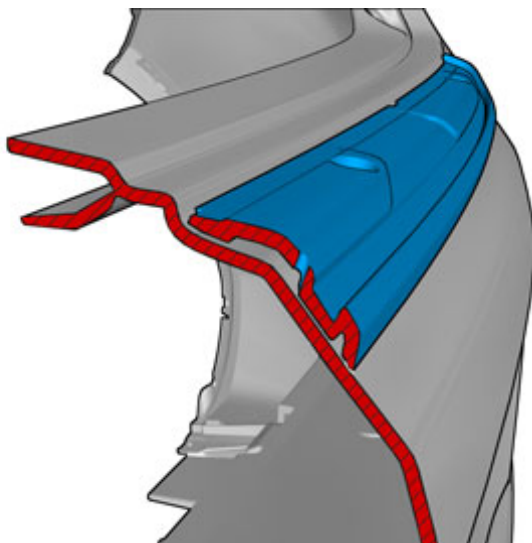

IMG-372654

**¡Atención!**  
Tenga presente la ubicación.

# Installation instructions, accessories

Volvo Car Corporation Gothenburg, Sweden

10

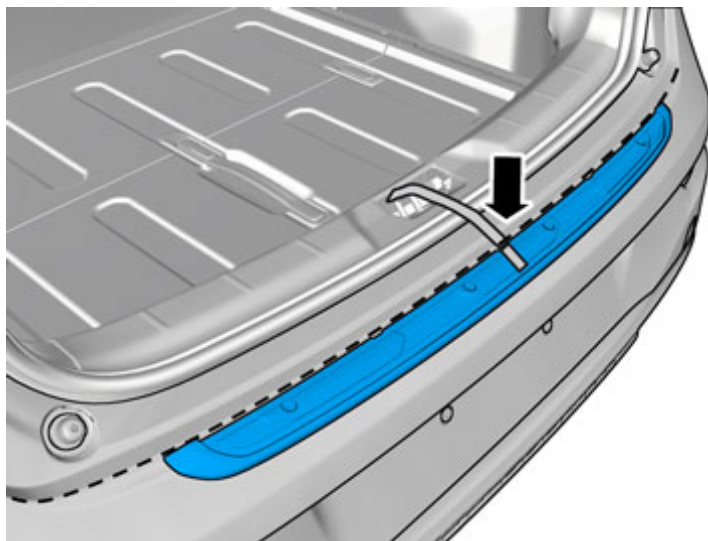

IMG-354416

Ajuste la posición de la protección del parachoques con ayuda de las marcas de cinta adhesiva.

11

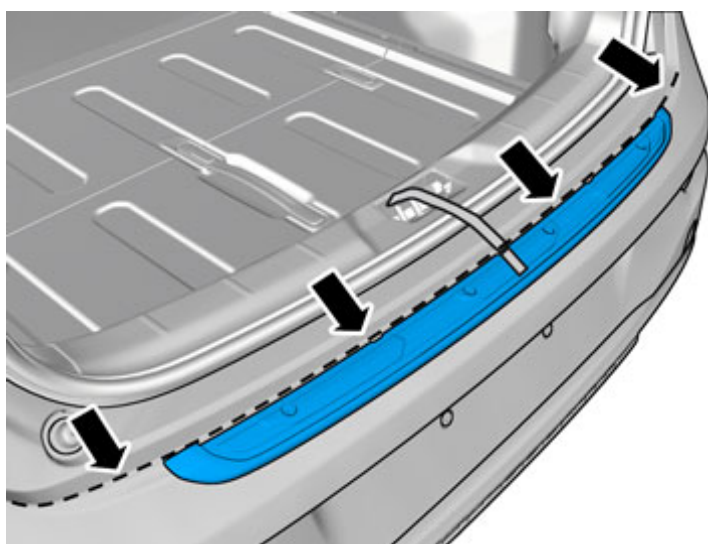

IMG-354417

**¡Atención!**  
No monte la protección del parachoques de forma que alcance más allá del radio.

# Installation instructions, accessories

Volvo Car Corporation Gothenburg, Sweden

12

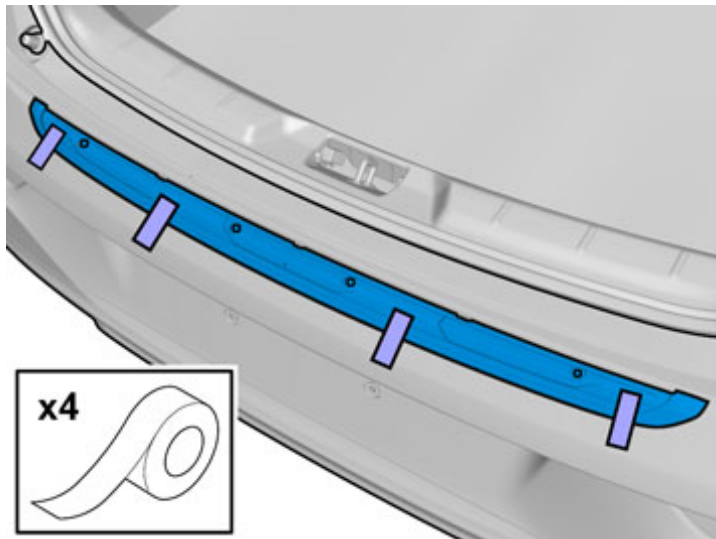

## ¡Atención!

Usar cinta adhesiva para fijar provisionalmente la protección del parachoques en posición correcta.

13

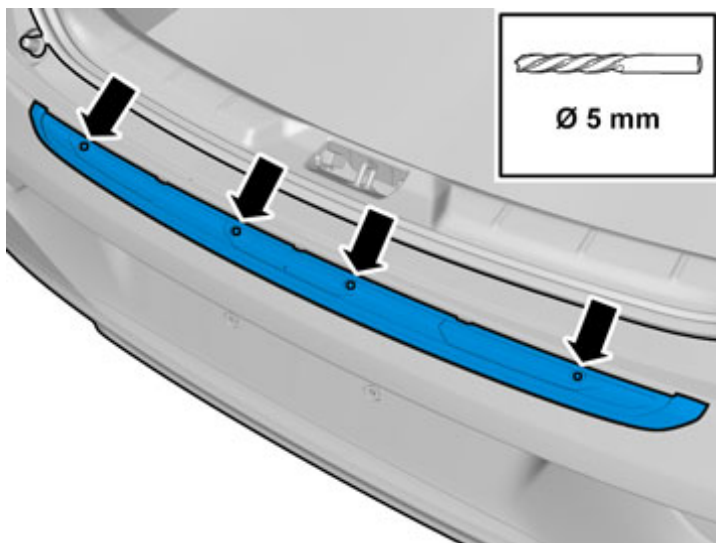

Perfore los orificios.

Quitar las virutas.



# Installation instructions, accessories

Volvo Car Corporation Gothenburg, Sweden

14

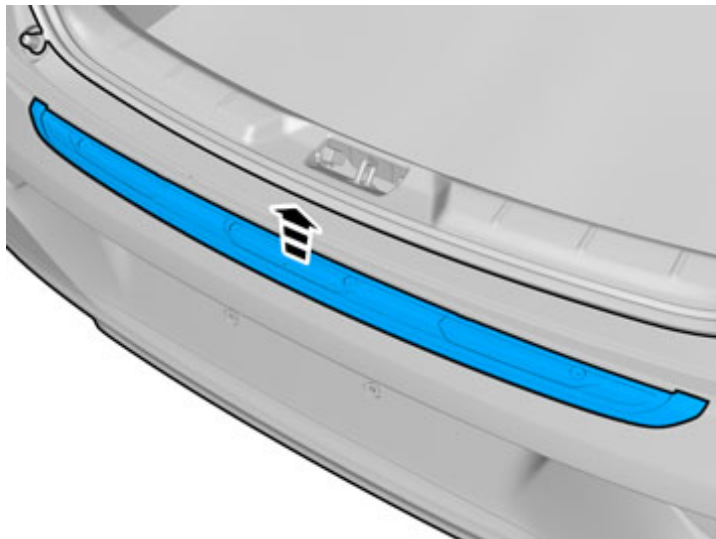

IMG-354422

15

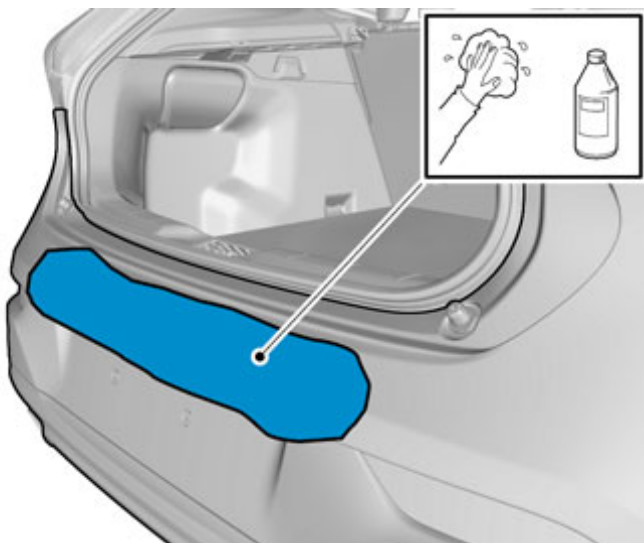

IMG-354424

Limpie la superficie de la funda del parachoques.

Dejar secar.

**Usar:** 1161721, Isopropanol

# Installation instructions, accessories

Volvo Car Corporation Gothenburg, Sweden

16

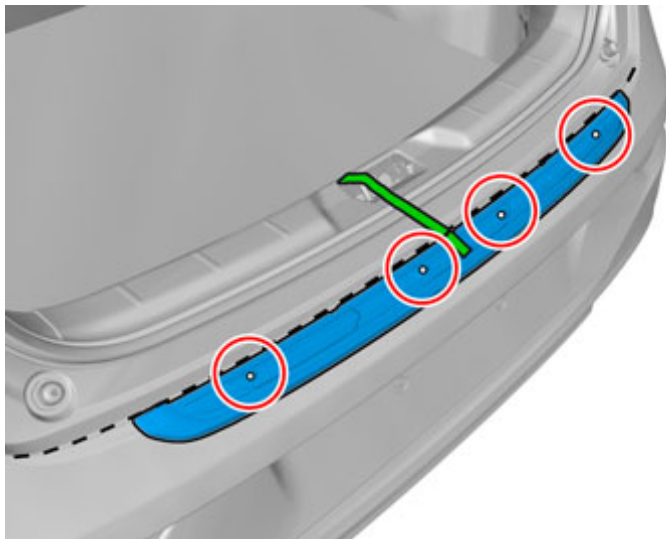

IMG-354607

Ajuste la posición de la protección del parachoques con ayuda de las marcas de cinta adhesiva.

Centre los orificios uno frente a otro.

17

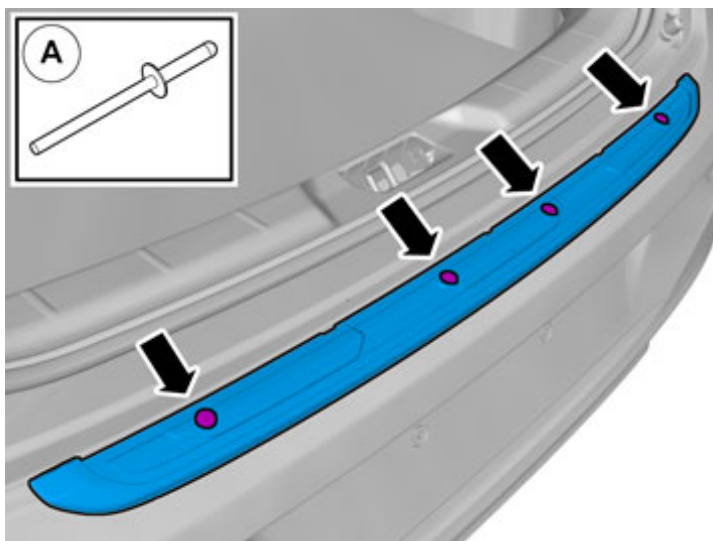

IMG-354436

# Installation instructions, accessories

Volvo Car Corporation Gothenburg, Sweden

18

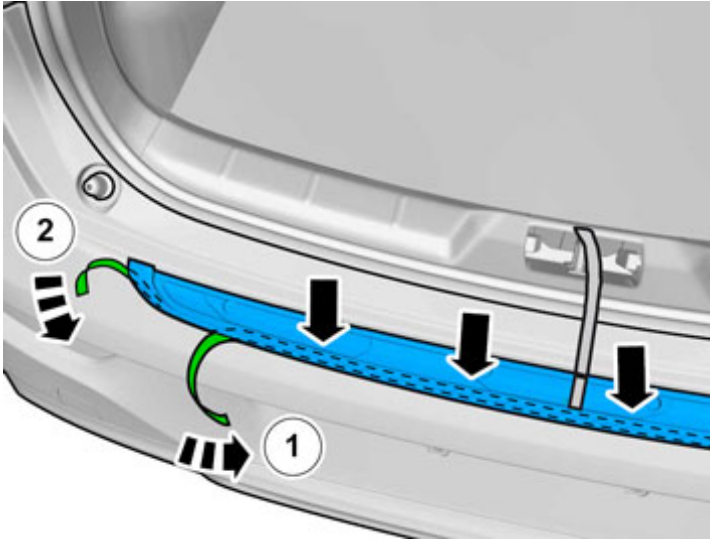

IMG-354431

Quitar la película protectora.

Fije a mano con fuerza la protección del parachoques sobre la funda de éste en toda la superficie.

19

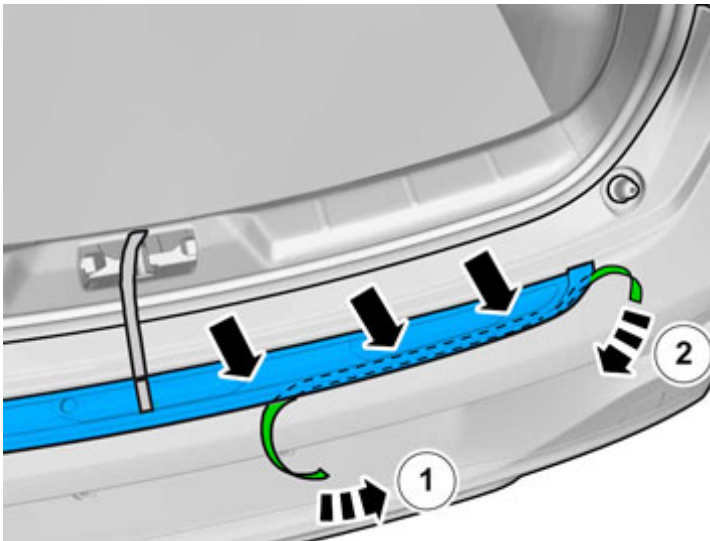

IMG-354434

Quitar la película protectora.

Fije a mano con fuerza la protección del parachoques sobre la funda de éste en toda la superficie.

# Installation instructions, accessories

Volvo Car Corporation Gothenburg, Sweden

20

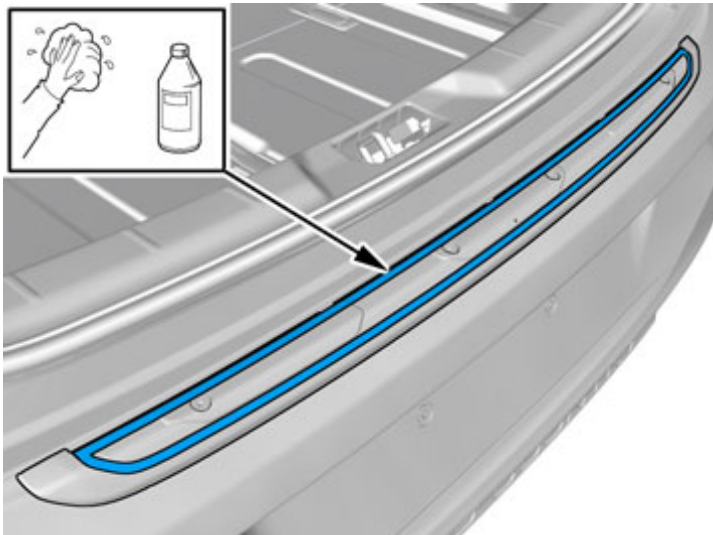

IMG-372661

Limpiar la superficie.

Dejar secar.

**Usar:** 1161721, Isopropanol

21

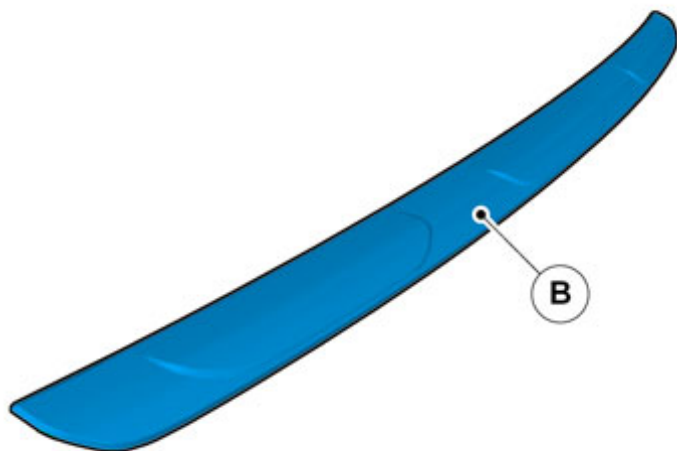

IMG-354437

# Installation instructions, accessories

Volvo Car Corporation Gothenburg, Sweden

22

Quitar la película protectora.

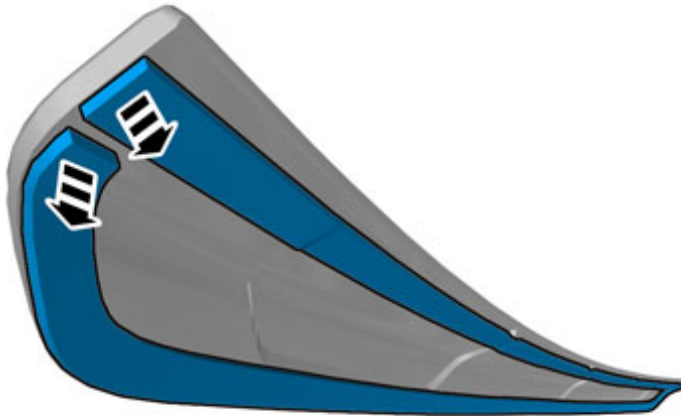

IMG-354438

23

**¡Atención!**  
Vista de orientación

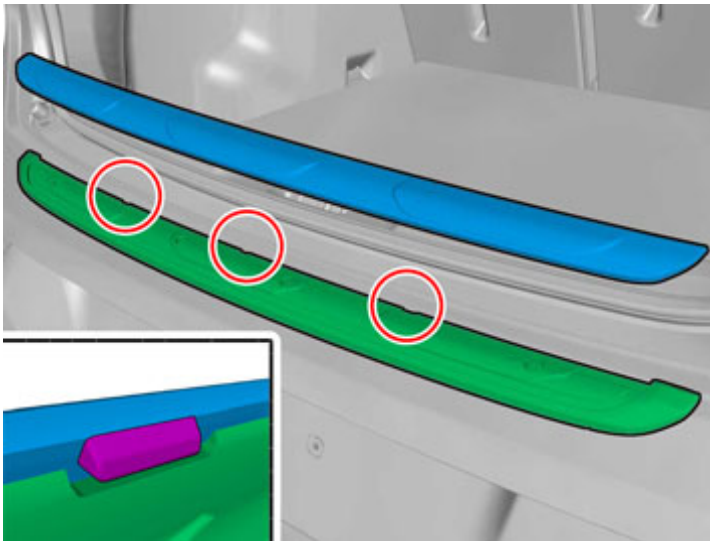

IMG-354439

# Installation instructions, accessories

Volvo Car Corporation Gothenburg, Sweden

24

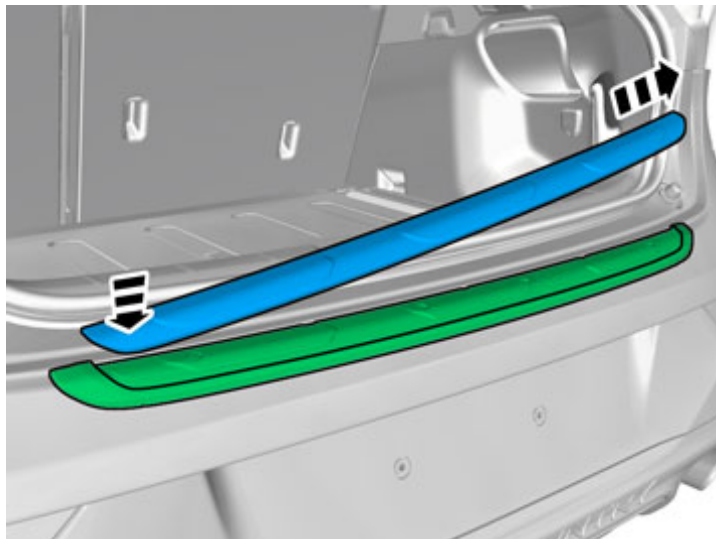

IMG-371798

**¡Atención!**

Mantenga la pieza estirada durante el montaje.

25

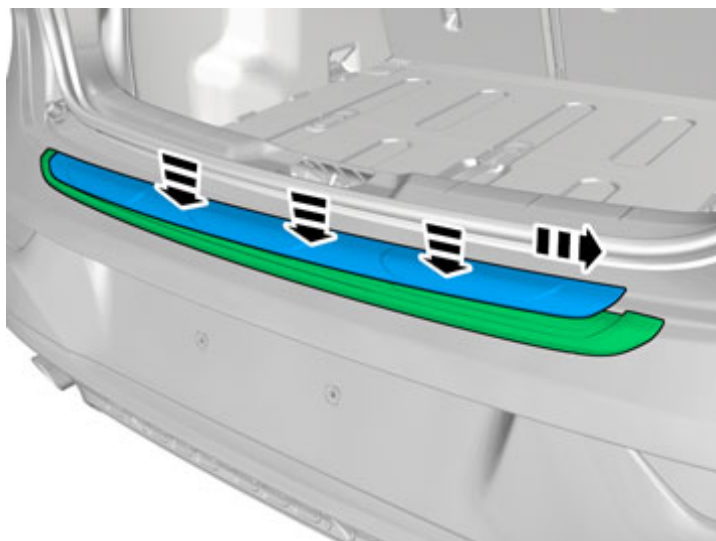

IMG-371810

**¡Atención!**

Mantenga la pieza estirada durante el montaje.

# Installation instructions, accessories

Volvo Car Corporation Gothenburg, Sweden

26

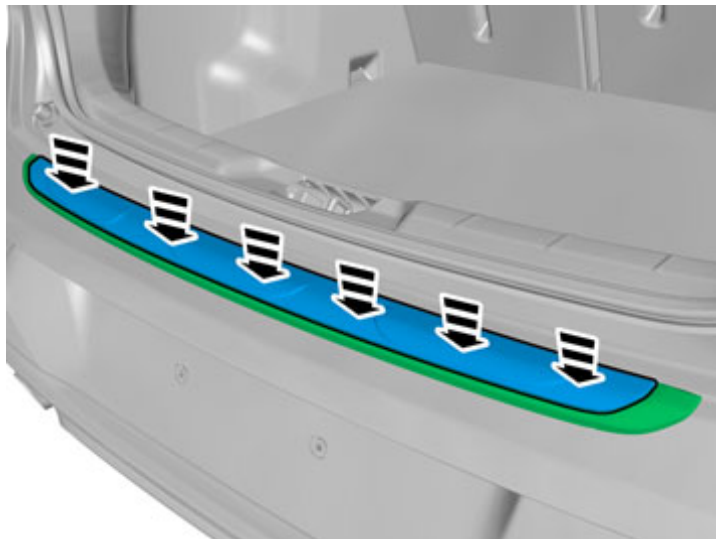

IMG-354440

Fije a mano con fuerza la protección del parachoques sobre la funda de éste en toda la superficie.