

# Installation instructions, accessories

Volvo Car Corporation Gothenburg, Sweden

**N°  
instrucciones**  
31428237

**Versión**  
1.2

**N° pieza**  
31373486

## Tabique de compartimento de carga

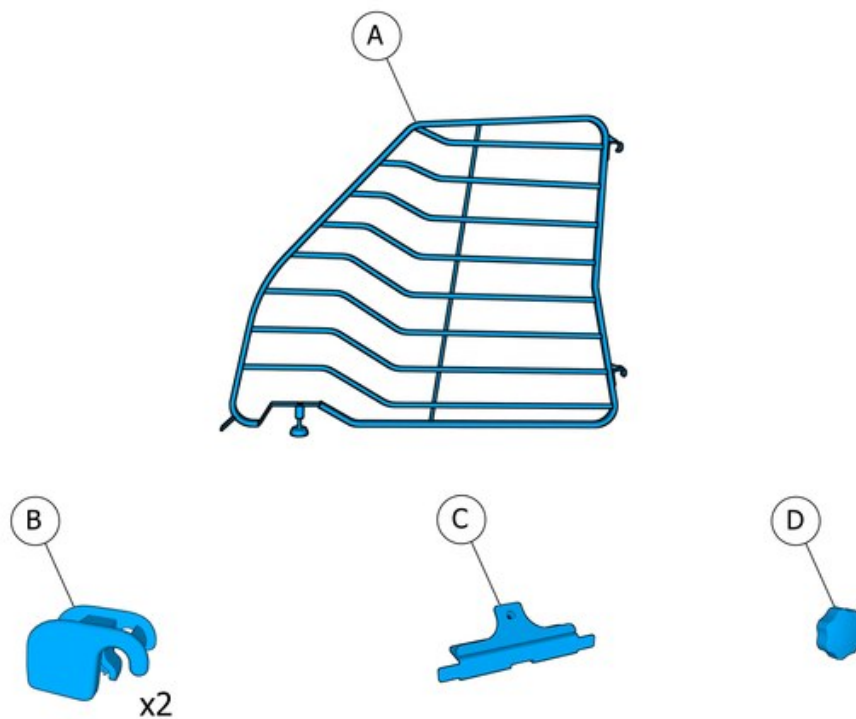

IMG-383818

# Installation instructions, accessories

Volvo Car Corporation Gothenburg, Sweden

## Información

1

Leer las instrucciones completas antes de iniciar el montaje.

Las notas y los textos de advertencia son para seguridad personal y para minimizar el riesgo de dañar componentes al instalar.

Antes de iniciar el montaje, comprobar que se dispone de todas las herramientas indicadas en las instrucciones.

Algunos pasos de estas instrucciones se presentan solamente con ilustraciones. Para los pasos más complicados hay también texto explicativo.

En caso de haber problemas con las instrucciones o el accesorio, contactar con el concesionario Volvo local.

## Simbolismo de los colores

2

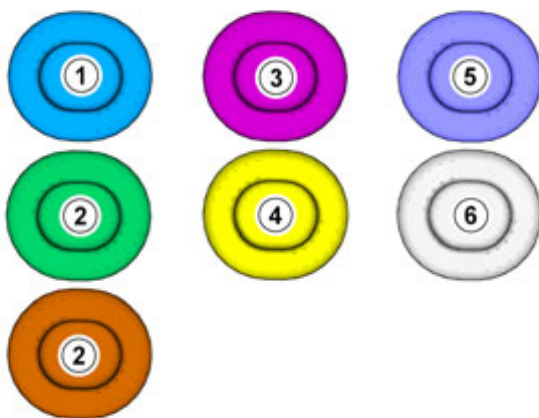

IMG-363036

### ¡Atención!

Esta carta de colores muestra (en impresión a color y en versión electrónica) el significado de los diferentes colores que se usan en imágenes de los pasos de método.

1. Se usa para la pieza objeto de atención, aquella con la que se va a hacer algo.
2. Se usan como colores adicionales, cuando se precisa mostrar o distinguir otras piezas.
3. Se usa para elementos de fijación a desmontar/montar. Puede tratarse de tornillos, presillas, conectores, etc.
4. Se usa cuando una pieza no se desmonta del vehículo, sino que solamente se cuelga a un lado.
5. Se usa para herramientas estándares y especiales.
6. Se usa como color de fondo de las piezas del vehículo.

## Preparación

# Installation instructions, accessories

Volvo Car Corporation Gothenburg, Sweden

3

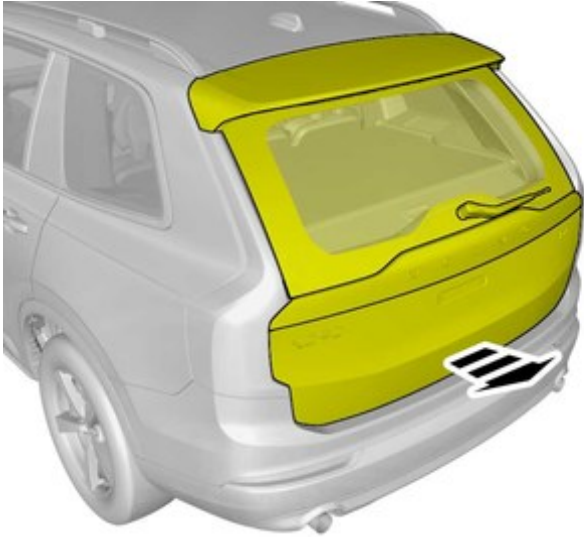

IMG-394779

4

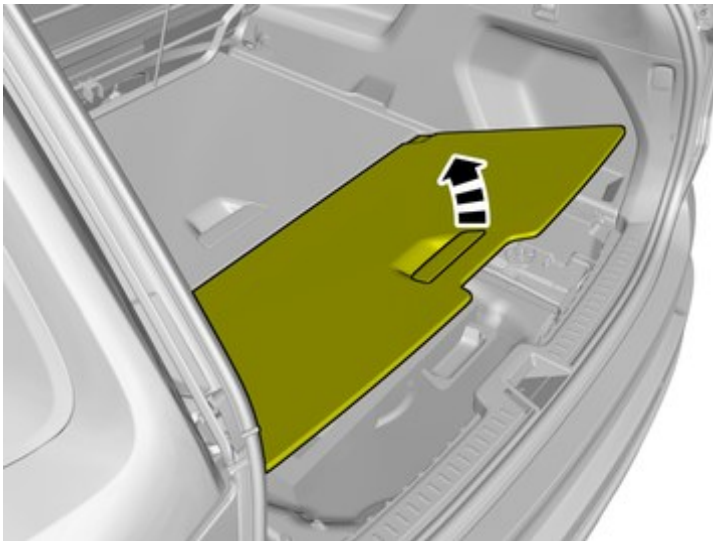

IMG-384380

# Installation instructions, accessories

Volvo Car Corporation Gothenburg, Sweden

5

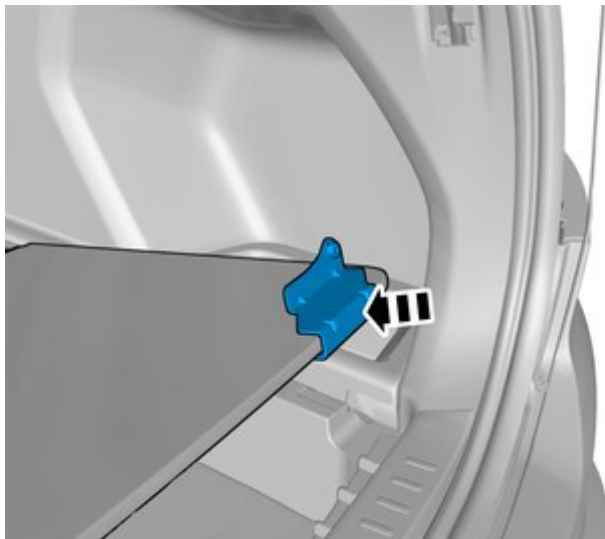

IMG-389788

## ¡Atención!

Realice este paso si va a montar una verja para perros.

## Montaje de accesorios

6

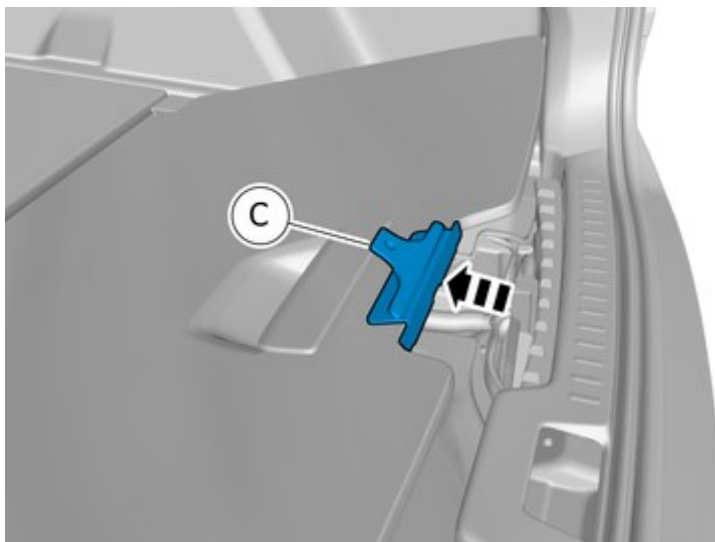

IMG-400695

Monte la pieza del kit de accesorios.

# Installation instructions, accessories

Volvo Car Corporation Gothenburg, Sweden

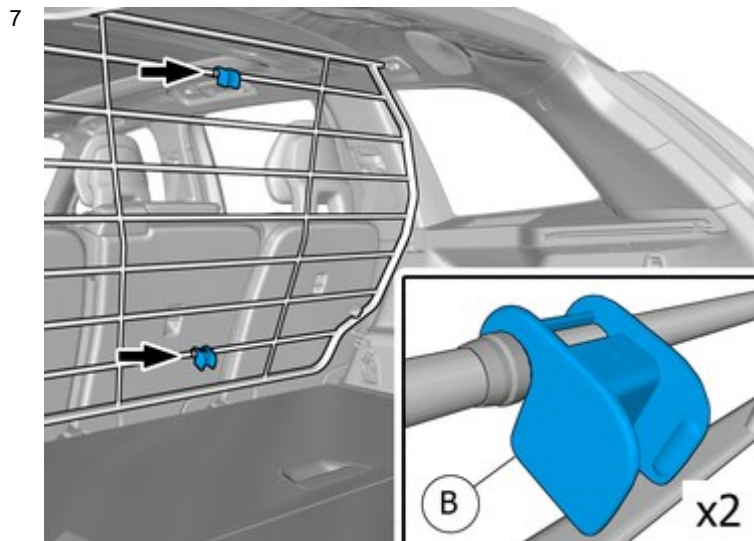

Monte la pieza del kit de accesorios.

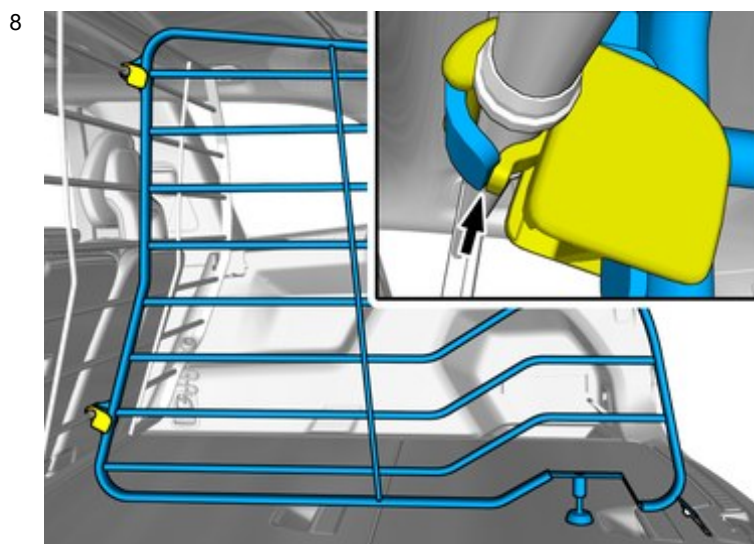

Monte la pieza del kit de accesorios.

Coloque la pieza donde muestra la imagen.

# Installation instructions, accessories

Volvo Car Corporation Gothenburg, Sweden

9

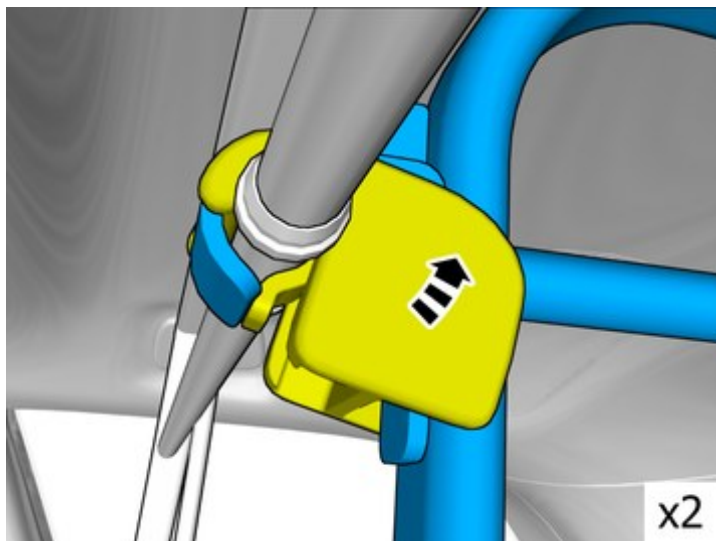

IMG-429143

**¡Atención!**

Para este trabajo se requiere mucha fuerza.

10

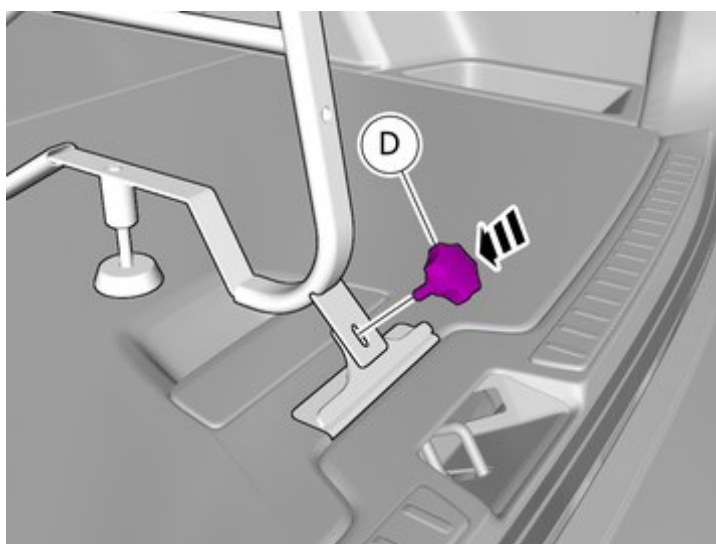

IMG-429144

Instale la tuerca.

# Installation instructions, accessories

Volvo Car Corporation Gothenburg, Sweden

11

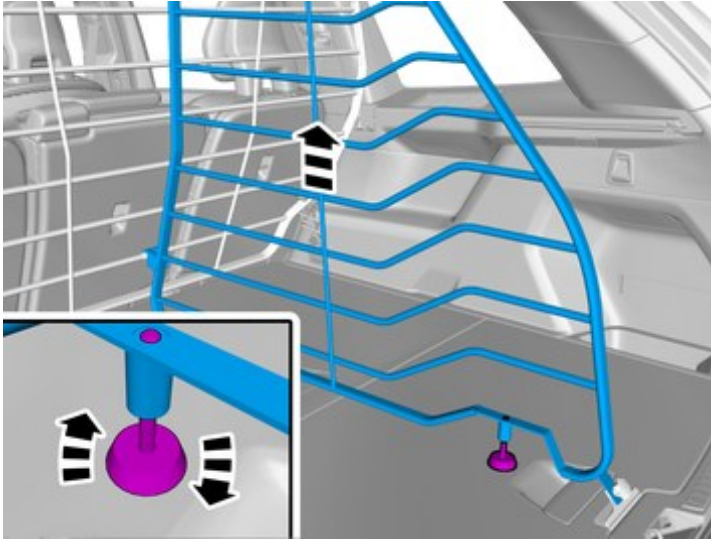

IMG-429145

## ¡Atención!

Ajuste el componente marcado hasta que no pueda advertirse juego alguno.

## Retirada

12

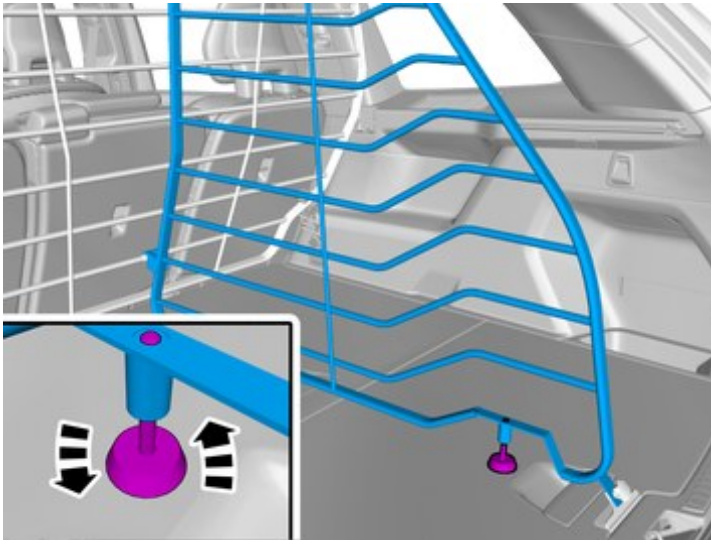

IMG-429146

# Installation instructions, accessories

Volvo Car Corporation Gothenburg, Sweden

13

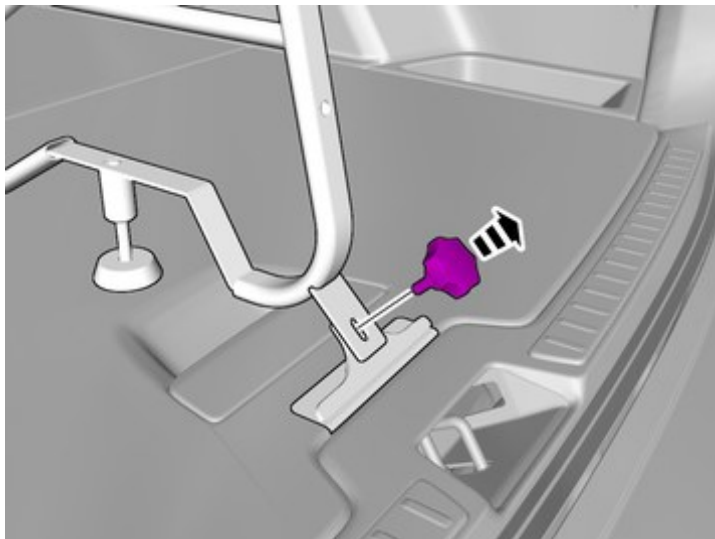

IMG-429147

14

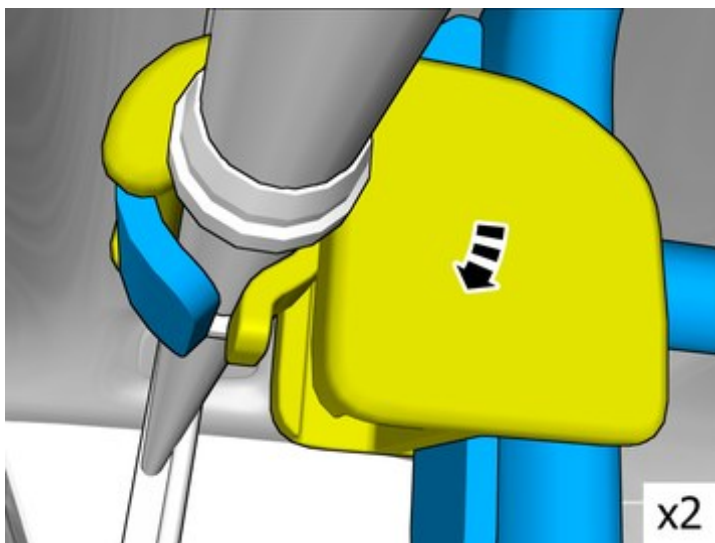

IMG-429148

**¡Atención!**  
Para este trabajo se requiere mucha fuerza.

Presione la pieza hacia el tope.



# Installation instructions, accessories

Volvo Car Corporation Gothenburg, Sweden

15

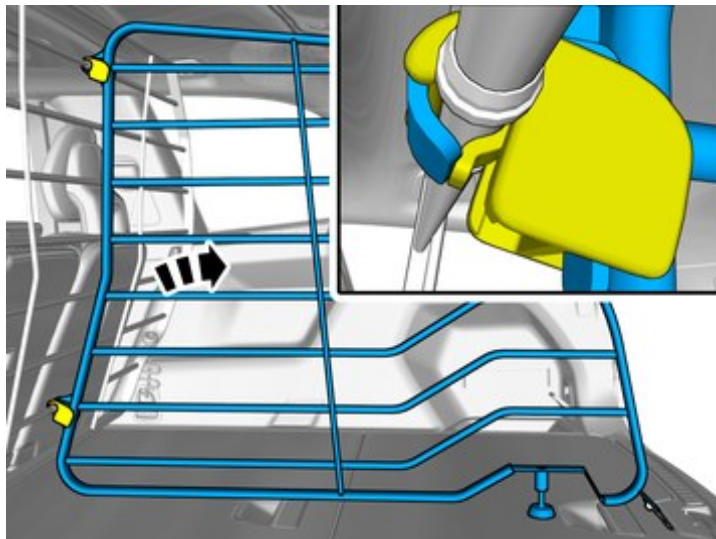

IMG-429149