

ACCESSORIES USER GUIDE

DIGITAL REAR-VIEW MIRROR

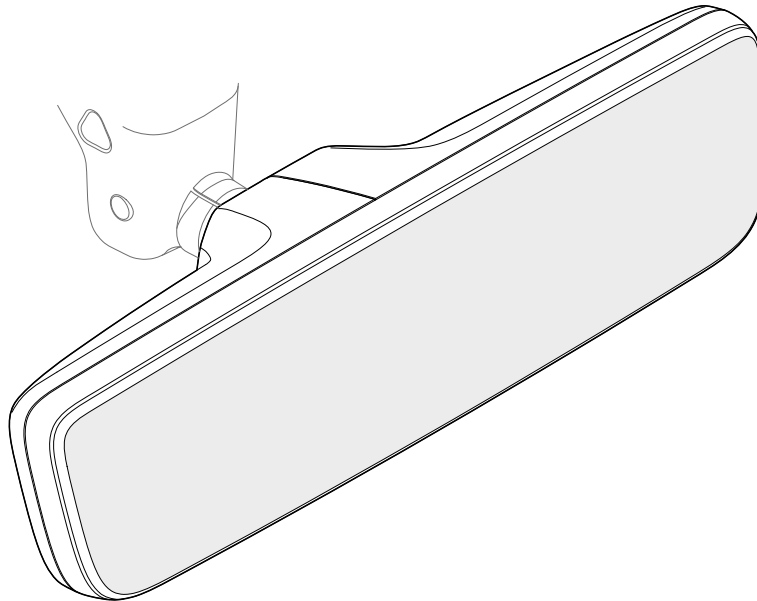

V O L V O

en-GB - The specifications, constructional data and illustrations contained in this publication are not binding. We reserve us the right to make alterations without prior notification.

sv-SE - Specifikationer, konstruktionsdata och illustrationer i denna publikation är inte bindande. Vi förbehåller oss rätten att göra ändringar utan föregående meddelande.

fi-FI - Tässä julkaisussa olevat erittelyt, rakennetiedot ja kuvat eivät ole sitovia. Pidätämme itsellämme oikeuden tehdä muutoksia niistä ennalta ilmoittamatta.

nb-NO - Spesifikasjoner, konstruksjonsdata og illustrasjoner i denne publikasjonen er ikke bindende. Vi forbeholder oss retten til å foreta endringer uten forvarsel.

en-GB - Digital rear-view mirror	4
sv-SE - Digital backspegel	6
fi-FI - Digitaalinen taustapeili.	8
nb-NO - Digitalt bakspeil	10

en-GB **General information and initial adjustments**

The digital rear-view mirror can be used as a mirror or a display. Switch between mirror mode and camera display mode by flicking the switch in the middle.

The display mode shows the view from a camera located in the rear of the car.

All of the controls for the display mode are located on the mirror.

	IMPORTANT
You should always adjust both the mirror view and the camera view before driving to make sure that you have good visibility of what's behind your car.	

Switching between the modes

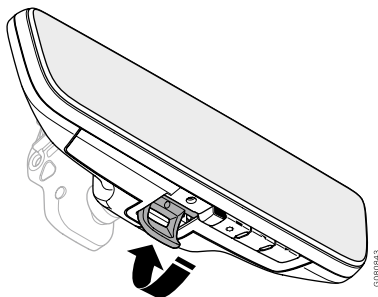

Push the switch in the middle away from you to enter mirror mode.

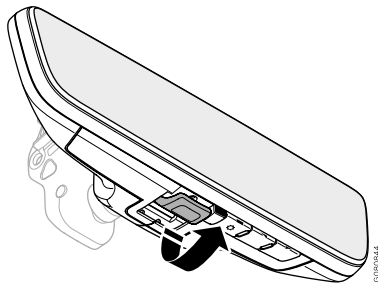

Pull the switch in the middle towards you to enter camera display mode.

Display settings

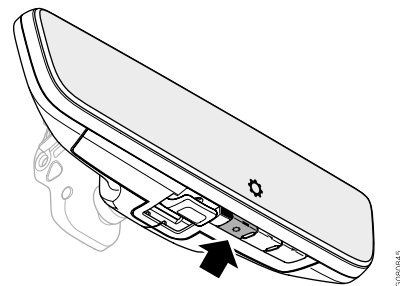

There are two types of display settings that you can change. You can adjust the brightness and the view.

Switch between these settings by pressing the settings button.

Adjusting the display brightness

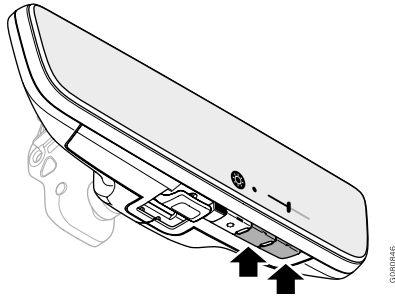

Select the brightness setting, then use the buttons on the right-hand side to adjust the display brightness. Press the button on the left to decrease the brightness and the button on the right to increase it.

Adjusting the view

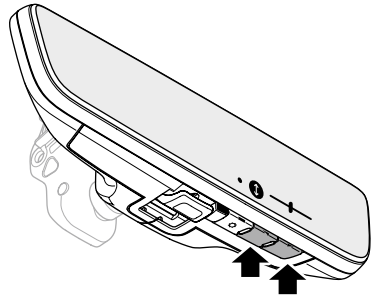

Select the camera view setting, then use the buttons on the right-hand side to adjust the camera view. Press the button on the left to move the view down and the button on the right to move it up.

HomeLink

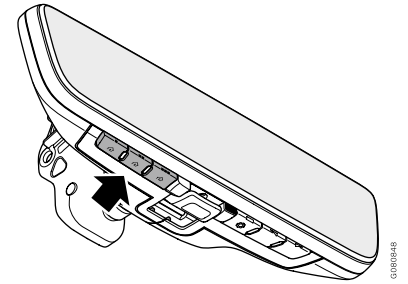

If HomeLink is available in your region, you will have three extra buttons for it on the left-hand side of the mirror. You can find more information about HomeLink and how to use it in the user manual for your car or at homelink.com/volvo.

Allmän information och initial justering

Den digitala backspeglens kan användas som spegel eller display. Växla mellan spegelläge och kameradisplayläge med reglaget i mitten.

Displayläget visar vyn från en kamera som är placerad bak på bilen.

Alla reglage för displayläget finns på spegeln.



VIKTIGT

Du bör alltid justera både spegelvyn och kameravyn före körning så att du har god sikt bakom bilen.

Växla mellan lägena

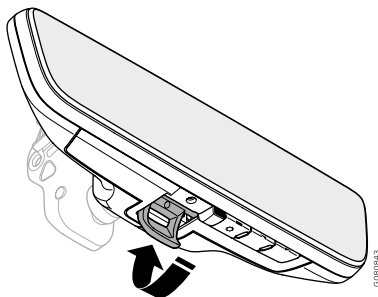

Tryck reglaget i mitten bort från dig för att aktivera spegelläget.

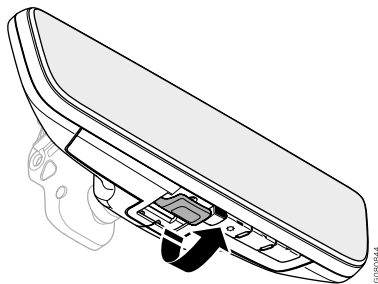

Dra reglaget i mitten mot dig för att aktivera kameradisplayläget.

Bildinställningar

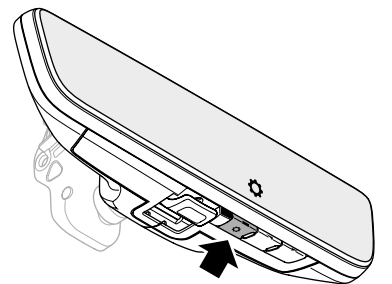

Två typer av bildinställningar går att ändra. Du kan justera ljusstyrkan och vyn.

Växla mellan dessa inställningar genom att trycka på inställningsknappen.

Justera displayens ljusstyrka

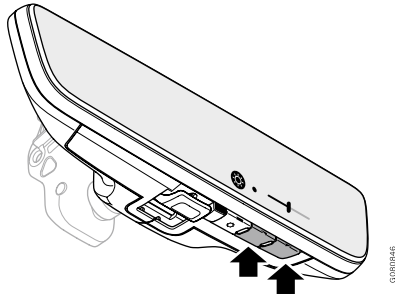

Välj inställningen för ljusstyrka och använd sedan knapparna på höger sida för att justera displayens ljusstyrka. Minska ljusstyrkan genom att trycka på den vänstra knappen och öka den genom att trycka på den högra knappen.

Justera vyn

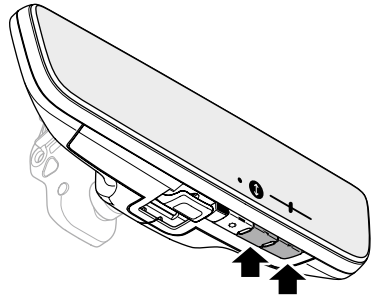

Välj inställningen för kameravyn och använd sedan knapparna på höger sida för att justera vyn. Sänk vyn genom att trycka på den vänstra knappen och höj den genom att trycka på den högra knappen.

HomeLink

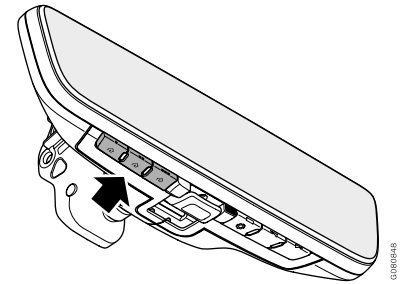

Om HomeLink finns tillgänglig i din region finns tre extra knappar för den på vänster sida av spegeln. Mer information om HomeLink och hur du använder den finns i bilens användarmanual eller på homelink.com/volvo.

Yleiset tiedot ja perussäädöt

Digitaalista taustapeiliä voidaan käyttää peilinä tai näyttönä. Vaihda peilitilan ja kameranäyttötilan välillä napsauttamalla kytkintä keskeltä.

Näyttötila näyttää auton takaosassa sijaitsevan kameran näkymän.

Kaikki näyttötilan säätimet sijaitsevat peilissä.

! TÄRKEÄÄ

Sekä peilihäkymä että kameranäkymä on aina säädettävä ennen ajamista, jotta varmistat, että näet hyvin, mitä autosi takana on.

Vaihtaminen tilojen välillä

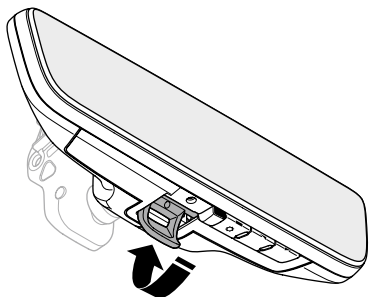

Paina keskellä olevaa kytkintä pois päin itsestäsi siirtyäksesi peilitilaan.

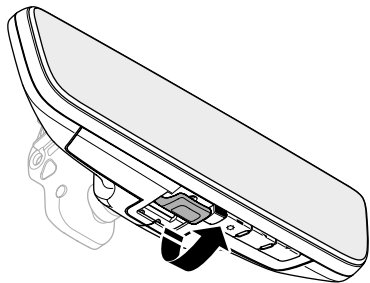

Vedä keskellä olevaa kytkintä itseäsi kohti siirtyäksesi kameran näyttötilaan.

Kuva-asetukset

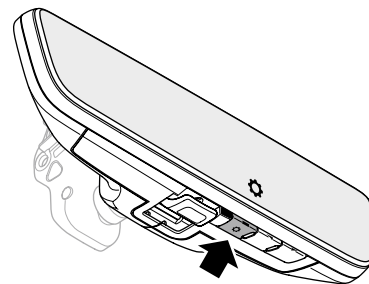

Voit muuttaa kahdenlaisia näyttöasetuksia. Voit säätää kirkkautta ja näkymää.

Vaihda näiden asetusten välillä painamalla asetuspainiketta.

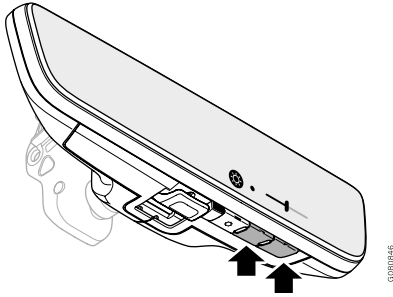
Näytön kirkkouden säätäminen

Valitse kirkkausasetus ja säädä sitten näytön kirkkautta oikeanpuoleisilla painikkeilla. Paina vasemmalla olevaa painiketta vähentääksesi kirkkautta ja oikealla olevaa painiketta lisätäksesi sitä.

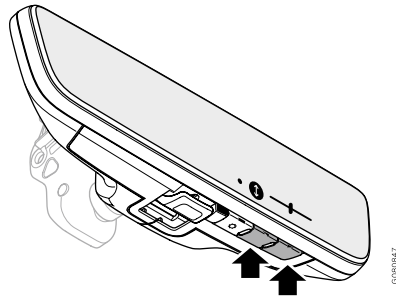
Näkymän säätäminen

Valitse kameranäkymä ja säädä se oikeanpuoleisilla painikkeilla. Paina vasemmalla olevaa painiketta siirtääksesi näkymää alaspäin ja oikealla olevaa painiketta siirtääksesi sitä ylöspäin.

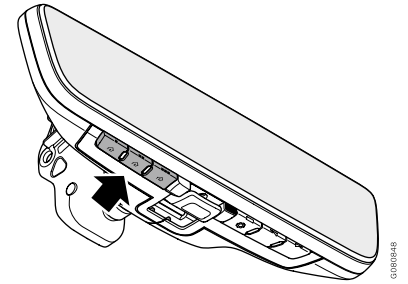
HomeLink

Jos HomeLink on saatavilla alueellasi, peilin vasemmalla puolella on kolme lisäpainiketta sitä varten. Löydät lisätietoja HomeLinkistä ja sen käytöstä autosi käsikirjasta tai osoitteesta homelink.com/volvo.

nb-NO **Generell informasjon og første justeringer**

Det digitale bakspeilet kan brukes som speil eller skjerm. Skift mellom speilmodus og kamerabildemodus ved bruk av bryteren i midten.

I kamerabildemodus vises bildet fra et kamera bak på bilen.

Alle betjeningselementene for kamerabildemodus er plassert på speilet.

	VIKTIG
Du bør alltid justere både speilvisningen og kameravisningen før du kjører, for å være sikker på at du har godt sikt bakover.	

Skifte mellom modusene

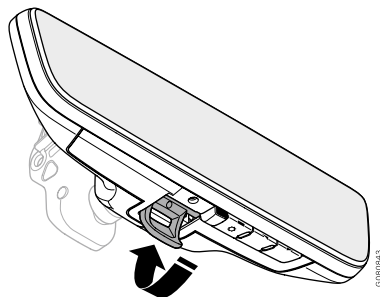

Trykk bryteren i midten bort fra deg for å slå på speilmodus.

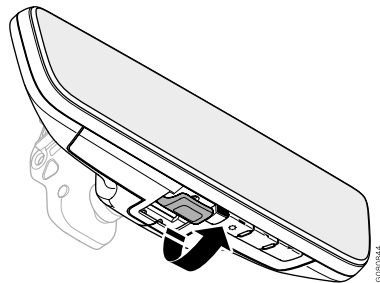

Trekk bryteren i midten mot deg for å slå på kamerabildemodus.

Skjerminnstillinger

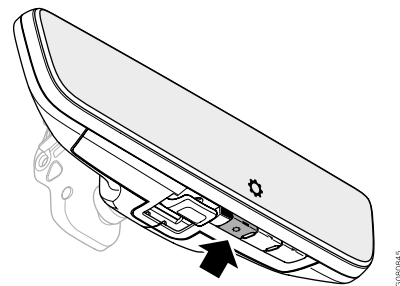

Du kan endre to skjerminnstillinger. Du kan justere lysstyrken og visningen.

Skift mellom disse innstillingene ved å trykke på innstillinger-knappen.

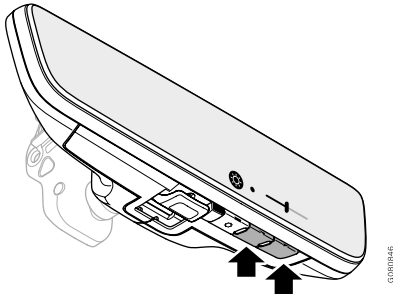
Justere skjermlysstyrken

Velg lysstyrkeinnstillingen, og juster skjermlysstyrken med knappene på høyre side. Trykk på knappen til venstre for å redusere lysstyrken og knappen til høyre for å øke den.

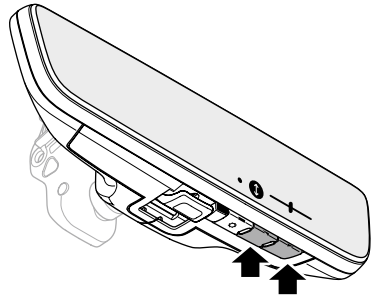
Justere visningen

Velg kameravisningsinnstillingen, og juster kameravisningen med knappene på høyre side. Trykk på knappen til venstre for å flytte visningen nedover og knappen til høyre for å flytte den oppover.

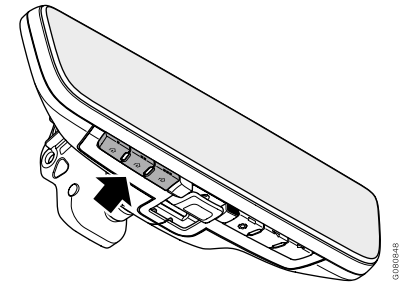
HomeLink

Hvis HomeLink er tilgjengelig i din region, har du tre ekstra knapper for denne på venstre side av speilet. Du kan finne mer informasjon om HomeLink og hvordan denne funksjonen brukes, i førerveiledningen for bilen din eller på homelink.com/volvo.

V O L V O