

ACCESSORIES USER GUIDE

DIGITAL REAR-VIEW MIRROR

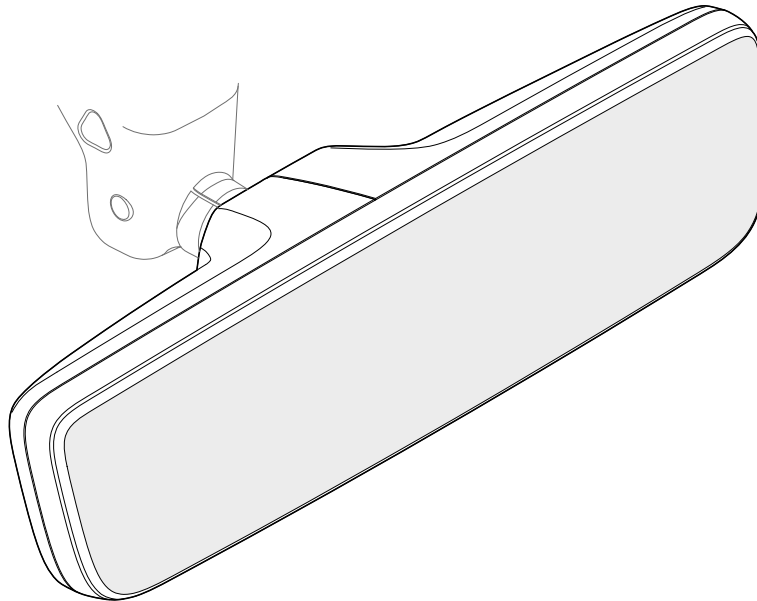

V O L V O

en-GB - The specifications, constructional data and illustrations contained in this publication are not binding. We reserve us the right to make alterations without prior notification.

es-ES - Las especificaciones, datos de construcción e ilustraciones de esta publicación no son vinculantes. Nos reservamos el derecho de realizar alteraciones sin notificación previa.

it-IT - Le specifiche, i dati di costruzione e le illustrazioni contenute nella presente pubblicazione non sono vincolanti. Ci riserviamo il diritto di apportare modifiche senza preavviso.

pt-PT - Las especificações, dados de construção e figuras desta publicação não são vinculativas. Reservamo-nos o direito de fazer alterações sem notificação prévia.

en-GB - Digital rear-view mirror	4
es-ES - Retrovisor digital	6
it-IT - Specchio retrovisore digitale.	8
pt-PT - Espelho retrovisor digital	10

en-GB **General information and initial adjustments**

The digital rear-view mirror can be used as a mirror or a display. Switch between mirror mode and camera display mode by flicking the switch in the middle.

The display mode shows the view from a camera located in the rear of the car.

All of the controls for the display mode are located on the mirror.

	IMPORTANT
<p>You should always adjust both the mirror view and the camera view before driving to make sure that you have good visibility of what's behind your car.</p>	

Switching between the modes

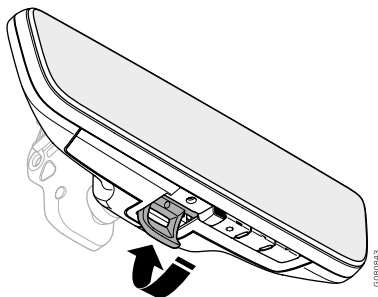

Push the switch in the middle away from you to enter mirror mode.

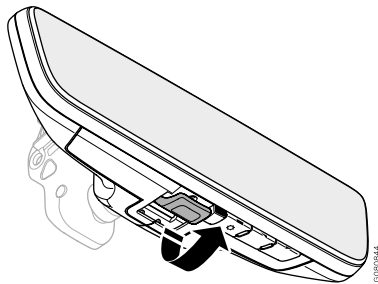

Pull the switch in the middle towards you to enter camera display mode.

Display settings

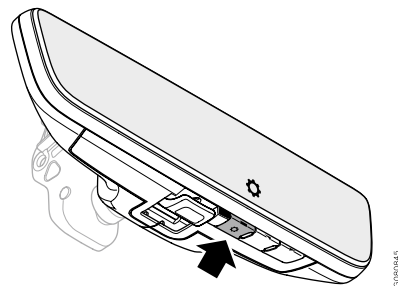

There are two types of display settings that you can change. You can adjust the brightness and the view.

Switch between these settings by pressing the settings button.

Adjusting the display brightness

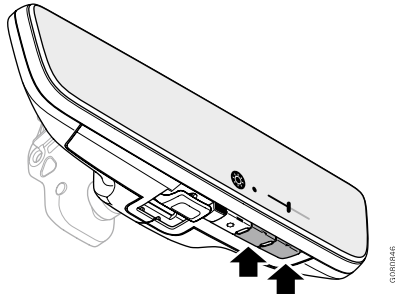

Select the brightness setting, then use the buttons on the right-hand side to adjust the display brightness. Press the button on the left to decrease the brightness and the button on the right to increase it.

Adjusting the view

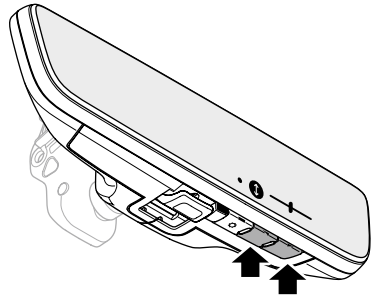

Select the camera view setting, then use the buttons on the right-hand side to adjust the camera view. Press the button on the left to move the view down and the button on the right to move it up.

HomeLink

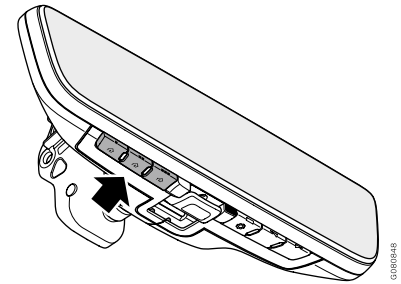

If HomeLink is available in your region, you will have three extra buttons for it on the left-hand side of the mirror. You can find more information about HomeLink and how to use it in the user manual for your car or at homelink.com/volvo.

Información general y ajustes iniciales

El retrovisor digital puede utilizarse como espejo o pantalla. Alterne entre modo espejo y de visualización de cámara presionando el interruptor situado en el medio.

El modo de visualización muestra la vista desde una cámara ubicada en la parte posterior del automóvil.

Todos los controles del modo de visualización se sitúan sobre el retrovisor.



IMPORTANTE

Antes de conducir, deberá ajustar siempre tanto la vista del retrovisor como la vista de la cámara para asegurarse de contar con una adecuada visibilidad hacia atrás.

Alternancia entre modos

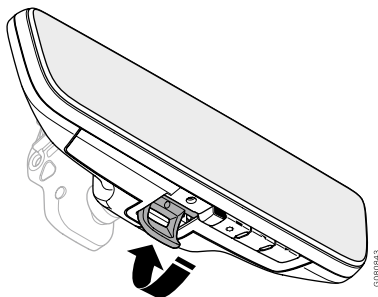

Empuje el interruptor del medio en dirección contraria a usted para acceder al modo retrovisor.

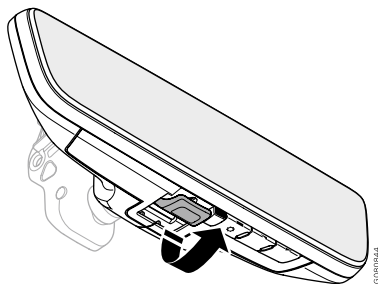

Tire del interruptor del medio hacia usted para acceder al modo de visualización de cámara.

Ajustes de imagen

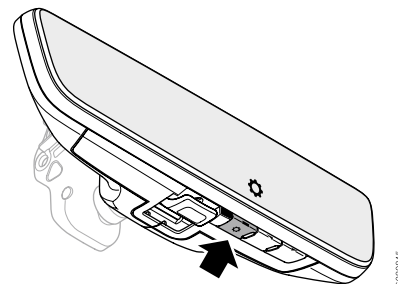

Hay dos tipos de ajustes de pantalla que puede modificar. Puede regular el brillo y la vista.

Alterne entre estos ajustes pulsando el botón de configuración.

Ajuste del brillo de pantalla

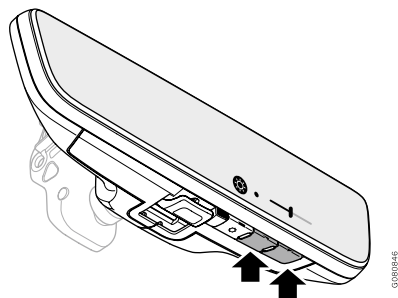

Seleccione el ajuste de brillo y use a continuación los botones del lado derecho para regular el brillo de la pantalla. Pulse el botón de la izquierda para reducir el brillo y el de la derecha para aumentarlo.

Ajuste de la vista

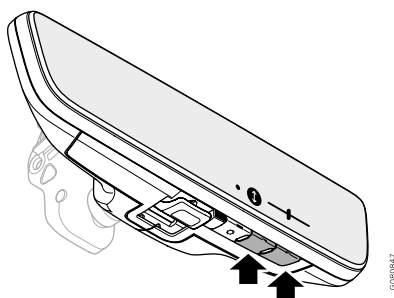

Seleccione el ajuste de vista de cámara y use a continuación los botones del lado derecho para regular la vista de cámara. Pulse el botón de la izquierda para bajar la vista y el de la derecha para subirla.

HomeLink

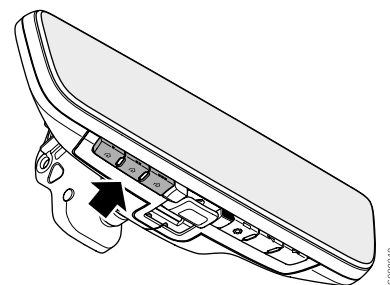

Si HomeLink está disponible en su región, contará con tres botones adicionales en el lado izquierdo del retrovisor. Podrá encontrar información adicional acerca de HomeLink y el modo de utilizarlo en el manual de usuario de su automóvil o en homelink.com/volvo.

Informazioni generali e regolazioni iniziali

Lo specchio retrovisore digitale può essere usato come specchio o display. Passare fra la modalità specchio e la modalità display telecamera spostando l'interruttore al centro.

In modalità display viene mostrata l'immagine di una telecamera ubicata sul lato posteriore dell'auto.

Tutti i comandi per la modalità display sono ubicati sullo specchio.



IMPORTANTE

Prima della guida, verificare sempre di avere una buona visuale sull'area dietro l'auto, regolando sia l'immagine dello specchio che l'immagine della telecamera.

Passaggio fra le modalità

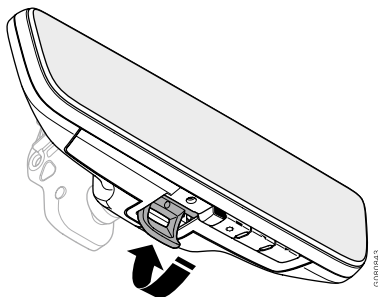

Spingere l'interruttore al centro verso il parabrezza per accedere alla modalità specchio.

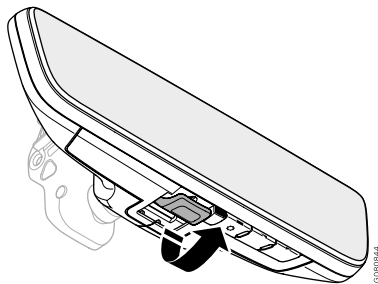

Tirare l'interruttore al centro verso l'interno per accedere alla modalità display telecamera.

Impostazioni d'immagine

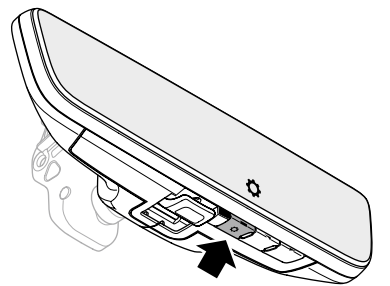

Ci sono due tipi di impostazioni di visualizzazione modificabili. È possibile regolare la luminosità e la visuale.

Passare fra queste due impostazioni premendo il pulsante delle impostazioni.

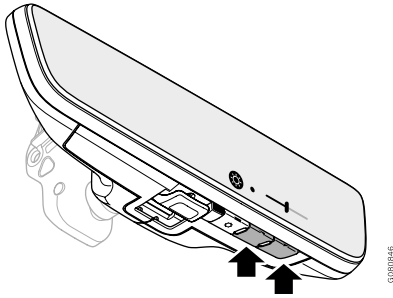
Regolazione della luminosità

Selezionare l'impostazione della luminosità, quindi usare i pulsanti a destra per regolare la luminosità del display. Premere il pulsante a sinistra per abbassare la luminosità e il pulsante a destra per aumentarla.

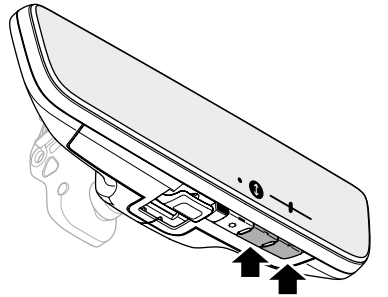
Regolazione della visuale

Selezionare l'impostazione della visuale telecamera, quindi usare i pulsanti a destra per regolare la visuale telecamera. Premere il pulsante a sinistra per abbassare la visuale e il pulsante a destra per alzarla.

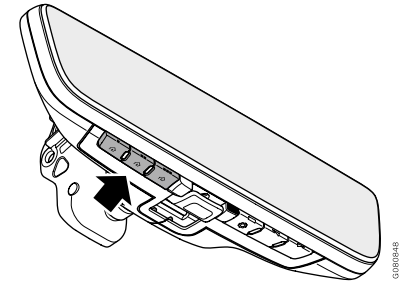
HomeLink

Se HomeLink è disponibile nella propria regione, saranno presenti tre pulsanti extra sul lato sinistro dello specchio. Puoi trovare maggiori informazioni sul sistema HomeLink e su come usarlo nel manuale utente della tua automobile o all'indirizzo homelink.com/volvo.

pt-PT

Informações gerais e ajustes iniciais

O espelho retrovisor digital pode ser utilizado como um retrovisor ou um mostrador. Alterne entre o modo de espelho e o modo de mostrador de câmara movimentando o interruptor no centro.

O modo de mostrador exibe a vista a partir de uma câmara localizada na traseira do automóvel.

Todos os comandos do modo de mostrador encontram-se no retrovisor.



IMPORTANTE

Deve sempre ajustar a vista do retrovisor e a vista da câmara antes de conduzir para assegurar que tem boa visibilidade sobre o que se encontra atrás do seu automóvel.

Alternar entre os modos

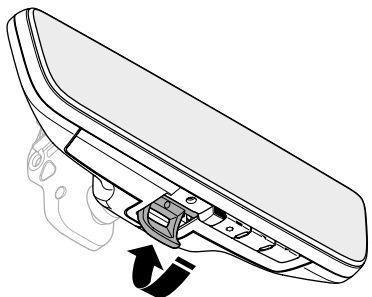

Empurre o interruptor no centro afastando-o de si para entrar no modo de espelho.

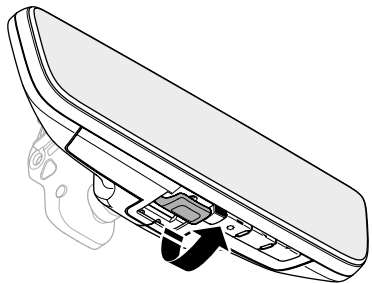

Puxe o interruptor no centro na sua direção para entrar no modo de mostrador de câmara.

Configurações de imagem

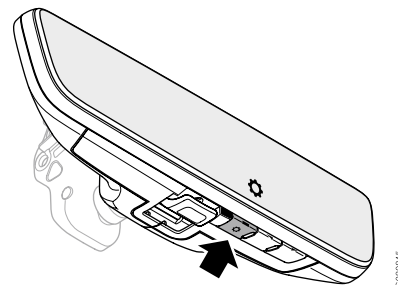

Existem dois tipos de configurações do mostrador que pode alterar. Pode ajustar o brilho e a vista.

Alterne entre estas configurações premindo o botão das configurações.

Ajustar o brilho do mostrador

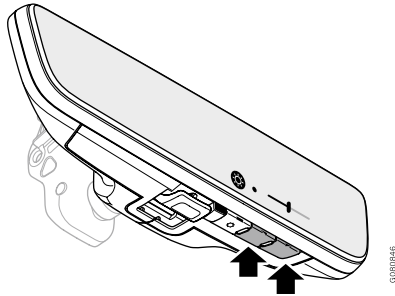

Selecione a configuração do brilho e, depois, utilize os botões no lado direito para ajustar o brilho do mostrador. Prima o botão na esquerda para diminuir o brilho e o botão na direita para o aumentar.

Ajustar a vista

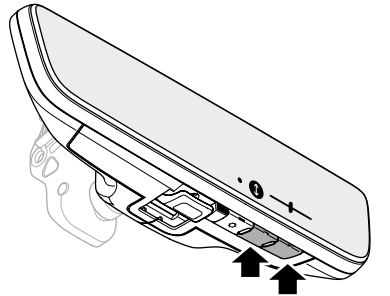

Selecione a configuração da vista de câmara e, depois, utilize os botões no lado direito para ajustar a vista de câmara. Prima o botão na esquerda para deslocar a vista para baixo e o da direita para a deslocar para cima.

HomeLink

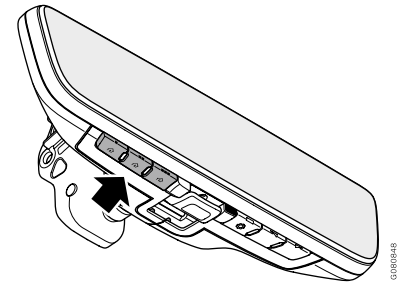

Se o HomeLink estiver disponível na sua região, terá três botões adicionais no lado esquerdo do retrovisor. Pode encontrar mais informações sobre o HomeLink e como o utilizar no manual de instruções do seu automóvel ou em homelink.com/volvo.

V O L V O