

ACCESSORIES USER GUIDE

DIGITAL REAR-VIEW MIRROR

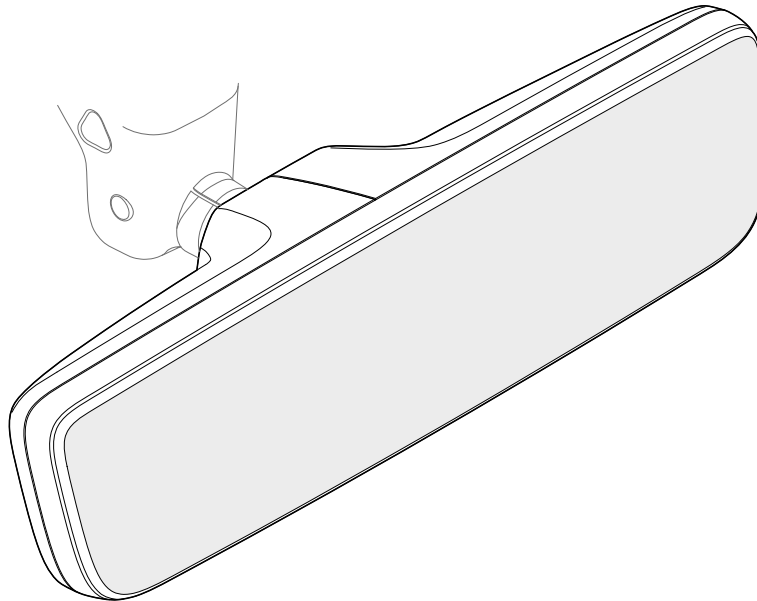

**V O L V O**

**en-GB** - The specifications, constructional data and illustrations contained in this publication are not binding. We reserve us the right to make alterations without prior notification.

**de-DE** - Die in dieser Veröffentlichung enthaltenen technischen Daten, Konstruktionsdaten und Abbildungen sind nicht bindend. Wir behalten uns das Recht vor, Änderungen ohne vorherige Ankündigung vorzunehmen.

**fr-FR** - Les spécifications, les données de construction et les illustrations de cette publication ne sont contractuelles. Nous nous réservons le droit d'effectuer des modifications sans notification préalable.

**nl-NL** - De specificaties, constructiegegevens en afbeeldingen in deze uitgave zijn niet bindend. We behouden ons het recht voor om wijzigingen aan te brengen zonder voorafgaande kennisgeving.

<b>en-GB</b> - Digital rear-view mirror .....	4
<b>de-DE</b> - Digitaler Rückspiegel .....	6
<b>fr-FR</b> - Rétroviseur numérique .....	8
<b>nl-NL</b> - Digitale binnenspiegel .....	10

en-GB **General information and initial adjustments**

The digital rear-view mirror can be used as a mirror or a display. Switch between mirror mode and camera display mode by flicking the switch in the middle.

The display mode shows the view from a camera located in the rear of the car.

All of the controls for the display mode are located on the mirror.

	<b>IMPORTANT</b>
<p>You should always adjust both the mirror view and the camera view before driving to make sure that you have good visibility of what's behind your car.</p>	

**Switching between the modes**

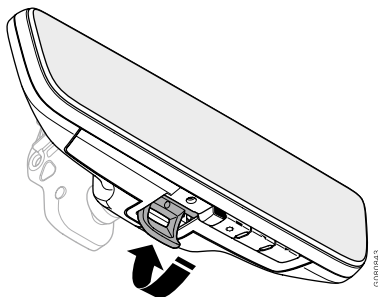

Push the switch in the middle away from you to enter mirror mode.

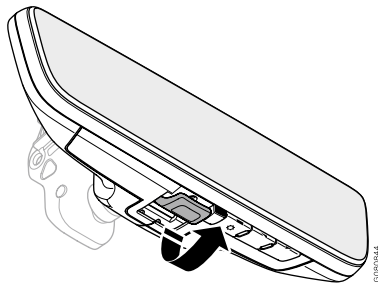

Pull the switch in the middle towards you to enter camera display mode.

**Display settings**

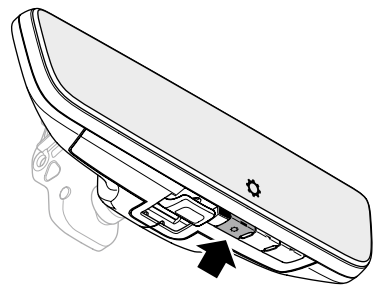

There are two types of display settings that you can change. You can adjust the brightness and the view.

Switch between these settings by pressing the settings button.

### Adjusting the display brightness

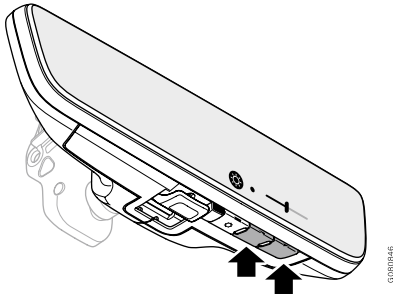

Select the brightness setting, then use the buttons on the right-hand side to adjust the display brightness. Press the button on the left to decrease the brightness and the button on the right to increase it.

### Adjusting the view

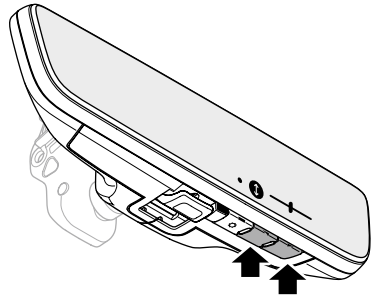

Select the camera view setting, then use the buttons on the right-hand side to adjust the camera view. Press the button on the left to move the view down and the button on the right to move it up.

### HomeLink

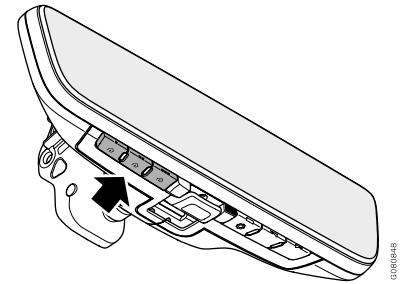

If HomeLink is available in your region, you will have three extra buttons for it on the left-hand side of the mirror. You can find more information about HomeLink and how to use it in the user manual for your car or at [homelink.com/volvo](http://homelink.com/volvo).

de-DE

## Allgemeine Informationen und erste Einstellungen

Der digitale Rückspiegel kann als Spiegel oder Display genutzt werden. Zwischen Spiegelmodus und Kamera-Display-Modus wechseln, indem der Schalter in der Mitte betätigt wird.

Der Display-Modus zeigt die Ansicht einer Kamera im Heck des Fahrzeugs.

Alle Bedienelemente für den Display-Modus befinden sich am Spiegel.



### WICHTIG

Sie sollten vor der Fahrt immer sowohl die Spiegelansicht als auch die Kameraansicht einstellen, um sicherzustellen, dass Sie eine gute Sicht auf das haben, was sich hinter Ihrem Fahrzeug befindet.

## Wechsel zwischen den Modi

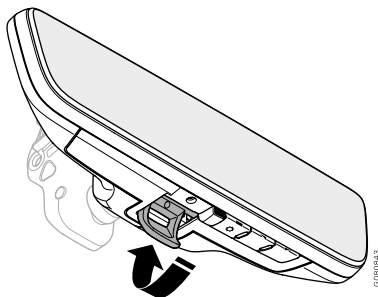

Den Schalter in der Mitte von sich weg schieben, um in den Spiegelmodus zu wechseln.

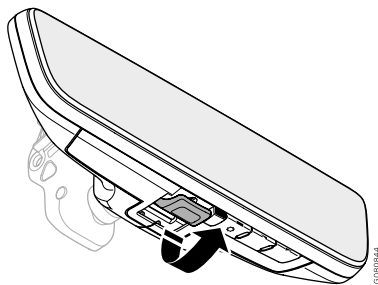

Den Schalter in der Mitte zu sich ziehen, um in den Kamera-Display-Modus zu wechseln.

## Bildeinstellungen

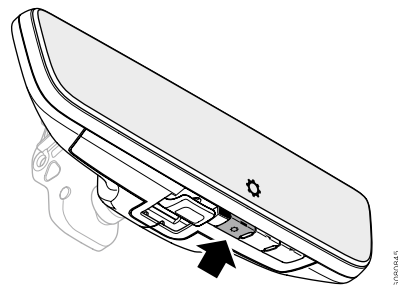

Es gibt zwei Arten von Display-Einstellungen, in die gewechselt werden kann. Es können die Helligkeit und die Ansicht angepasst werden.

Zwischen diesen Einstellungen wechseln, indem die Einstellungstaste gedrückt wird.

### Einstellen der Display-Helligkeit

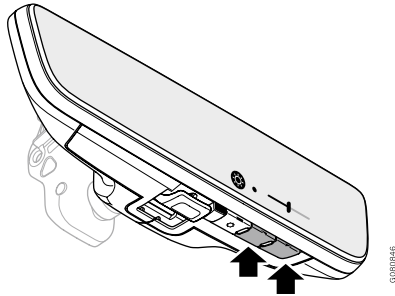

Einstellen der Helligkeit wählen und dann die Tasten auf der rechten Seite verwenden, um die Display-Helligkeit einzustellen. Taste links drücken, um die Helligkeit zu verringern, und die Taste rechts, um sie zu erhöhen.

### Einstellen der Ansicht

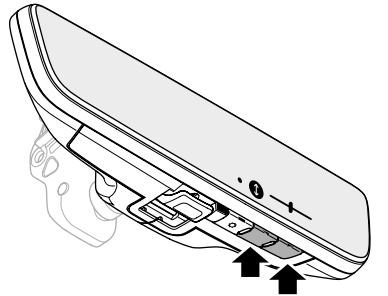

Einstellen der Kameraansicht wählen und dann die Tasten auf der rechten Seite verwenden, um die Kameraansicht einzustellen. Taste links drücken, um die Ansicht nach unten zu bewegen, und die Taste rechts, um sie nach oben zu bewegen.

### HomeLink

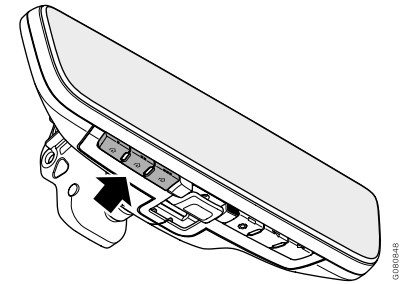

Wenn HomeLink in Ihrer Region verfügbar ist, finden Sie auf der linken Seite des Spiegels drei zusätzliche Tasten dafür. Weitere Informationen zu HomeLink und seiner Verwendung finden Sie in der Bedienungsanleitung Ihres Fahrzeugs oder unter [homelink.com/volvo](http://homelink.com/volvo).

### Informations générales et réglages initiaux

Le rétroviseur numérique peut fonctionner en tant que rétroviseur ou en tant qu'écran. Alternez le mode rétroviseur et le mode écran au moyen de l'interrupteur au milieu.

Le mode écran affiche les images provenant d'une caméra située à l'arrière de la voiture.

Toutes les commandes liées au mode écran sont situées sur le rétroviseur.



#### IMPORTANT

Ajustez toujours la vue de rétroviseur et la vue de caméra avant de prendre la route pour veiller à toujours bien voir ce qui se passe derrière vous.

### Alterner les modes

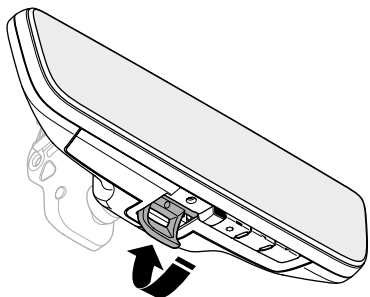

Poussez l'interrupteur du milieu pour passer en mode rétroviseur.

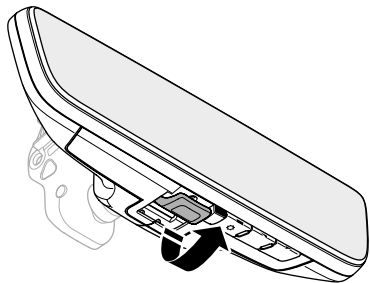

Tirez l'interrupteur du milieu vers vous pour passer en mode écran.

### Paramètres d'affichage

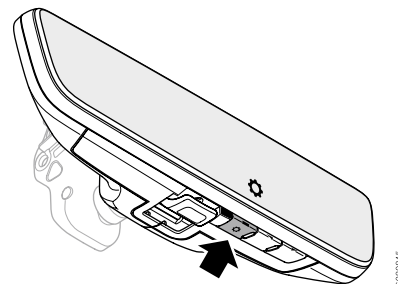

Vous pouvez modifier deux types de paramètres d'affichage. Vous pouvez modifier la luminosité et la vue.

Passez d'un paramètre à l'autre en appuyant sur le bouton des paramètres.



## Régler la luminosité de l'écran

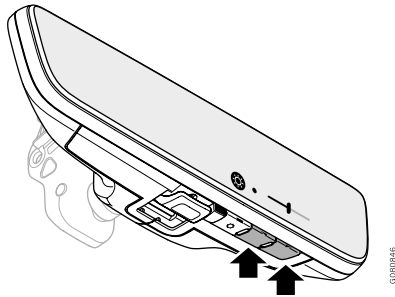

Sélectionnez le paramètre de luminosité, puis utilisez les boutons sur le côté droit pour modifier la luminosité de l'écran. Appuyez sur le bouton de gauche pour réduire la luminosité et sur le bouton de droite pour l'accroître.

## Régler la vue

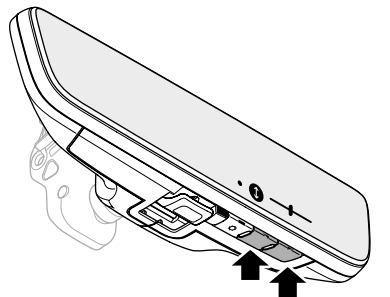

Sélectionnez le paramètre de vue de caméra, puis utilisez les boutons sur le côté droit pour ajuster la vue de caméra. Appuyez sur le bouton de gauche pour orienter la caméra vers le bas et sur le bouton de droite pour l'orienter vers le haut.

## HomeLink

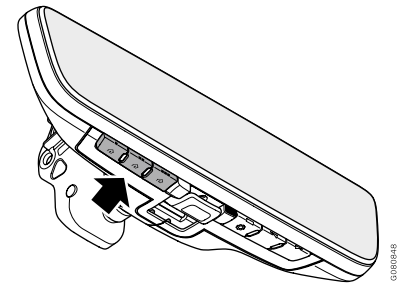

Si HomeLink est disponible dans votre région, le rétroviseur comportera trois boutons supplémentaires sur le côté gauche. Vous trouverez des informations supplémentaires concernant HomeLink et son utilisation dans le manuel d'utilisation de votre voiture ou à l'adresse [homelink.com/volvo](http://homelink.com/volvo).

## Algemene informatie en initiële bijstellingen

De digitale binnenspiegel kan worden gebruikt als spiegel of display. Door de tuimelschakelaar in het midden om te zetten, kunt u wisselen tussen de spiegelstand en de displaystand.

In de displaystand wordt het beeld van een camera op de achterkant van de auto weergegeven.

Alle bedieningen voor de displaystand bevinden zich op de spiegel.



### BELANGRIJK

Voorafgaand aan het rijden moet u zowel het gezichtsveld van de spiegel als het gezichtsveld van de camera bijstellen om een goed zicht te hebben op alles wat zich achter uw auto afspeelt.

## Wisselen tussen de standen

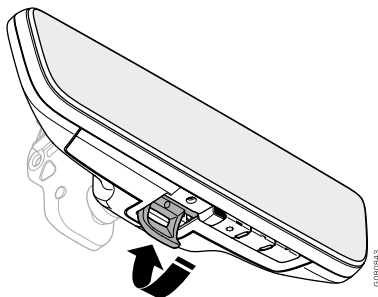

Druk de tuimelschakelaar in het midden aan de kant van uzelf af in om naar de spiegelstand te gaan.

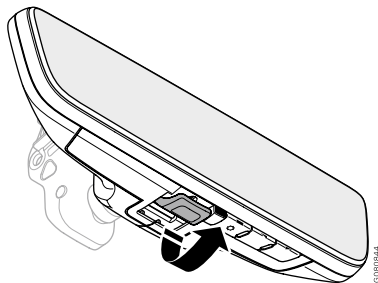

Druk de tuimelschakelaar in het midden aan de kant het dichtst bij uzelf in om naar de displaystand te gaan.

## Displayinstellingen

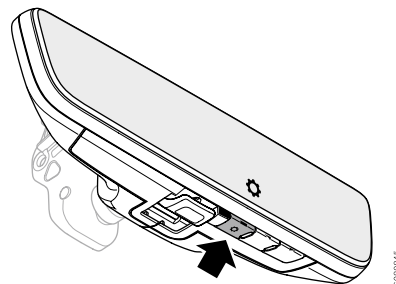

Er zijn twee soorten displayinstellingen die u kunt wijzigen. U kunt de helderheid en het beeld bijstellen.

Door op de instelknop te drukken kunt u tussen deze instellingen wisselen.

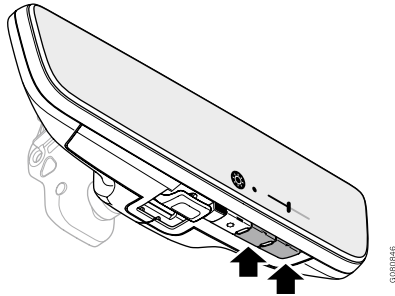
**Helderheid bijstellen**

Selecteer de instelling voor de helderheid en gebruik de knoppen rechts om de helderheid van het display bij te stellen. Druk op de knop links om de helderheid te verlagen en op de knop rechts om de helderheid te verhogen.

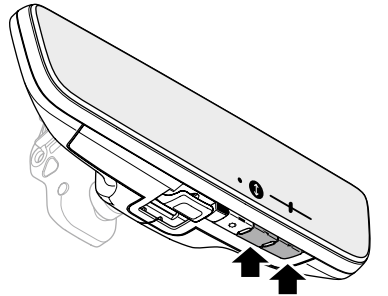
**Beeld bijstellen**

Selecteer de instelling voor het camerabeeld en gebruik de knoppen rechts om het camerabeeld bij te stellen. Druk op de knop links om het beeld naar beneden bij te stellen en op de knop rechts om het beeld naar boven bij te stellen.

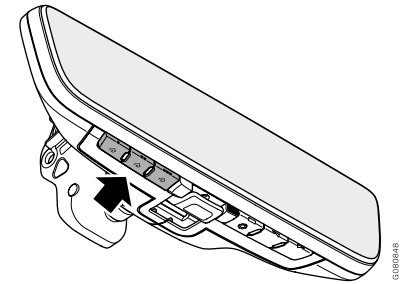
**HomeLink**

Als HomeLink beschikbaar is in uw regio, hebt u drie extra knoppen aan de linkerkant van de spiegel. Meer informatie over HomeLink en het gebruik ervan vindt u in de gebruikershandleiding van uw auto of op [homelink.com/volvo](http://homelink.com/volvo).

**V O L V O**