

ACCESSORIES USER GUIDE
LOAD CARRIER, RAILS

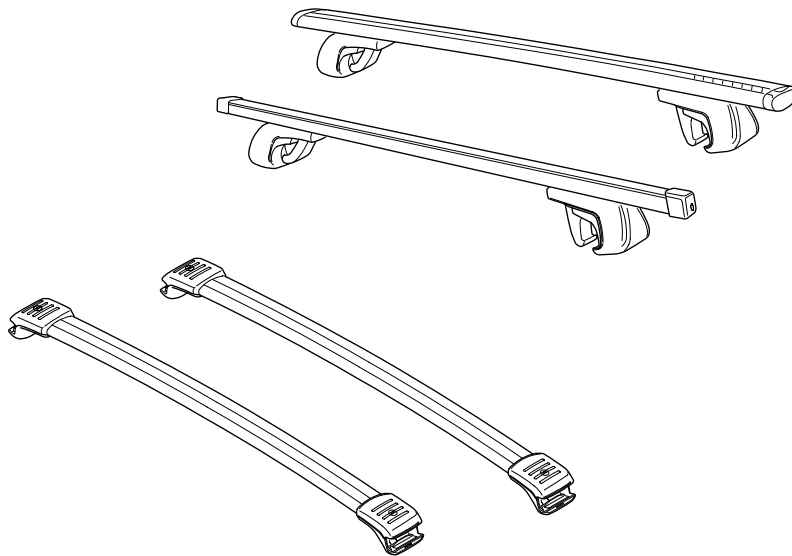

V O L V O

en-GB – The specifications, constructional data and illustrations contained in this publication are not binding. We reserve us the right to make alterations without prior notification.

sv-SE – Specifikationer, konstruktionsdata och illustrationer i denna publikation är inte bindande. Vi förbehåller oss rätten att göra ändringar utan föregående meddelande.

fi-FI – Tässä julkaisussa olevat erittelyt, rakennetiedot ja kuvat eivät ole sitovia. Pidätämme itsellämme oikeuden tehdä muutoksia niistä ennalta ilmoittamatta.

en-GB – Load carrier, rails	4
sv-SE – Lastbågar, rails	9
fi-FI – Taakkatelineet, kattokiskoihin	14

Installing load carrier with square profile

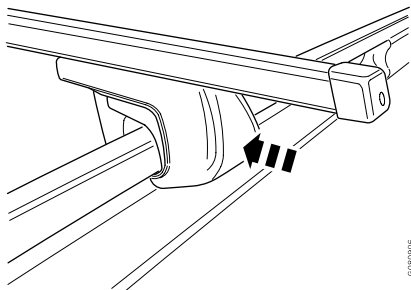

- Place the load carriers loosely on the rails. Adjust the profile laterally so that it protrudes equal amounts on both sides.

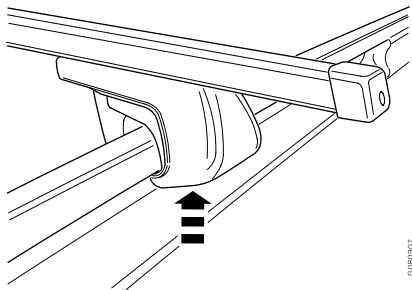

- When positioning and the protrusions are correct, push the mountings in and up.



TIP

It is easiest to move the profile by pushing it away from you.

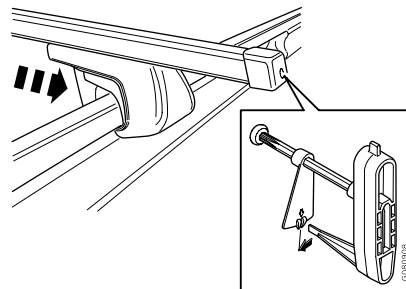

- Insert a torque wrench in the end of the load carrier and tighten until the mounting engages the rail.
- Do the same for the other mountings.
- Tighten the screws in the ends of the load carriers until the indicator on the handle is opposite the two markings. The correct tightening torque of 4 Nm has then been reached.

Installing load carrier with T-track

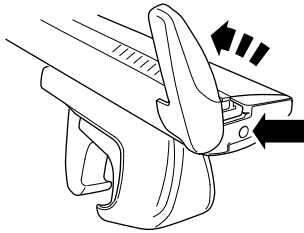

01000009

- For T-track load carriers the same installation procedure applies as for square profile load carriers, but with the exception that the end must be opened to access the mounting screw.

! IMPORTANT

Check that the load carriers are secure by rocking them.

Removing load carriers

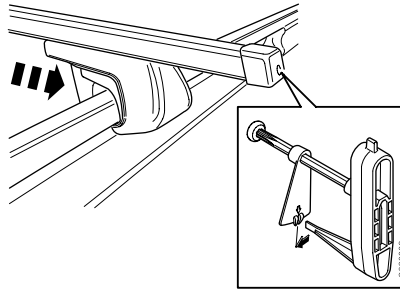

- Insert a torque wrench in the end of the load carrier and slacken off the screws until the mountings detach.

Installing load carrier with wing profile

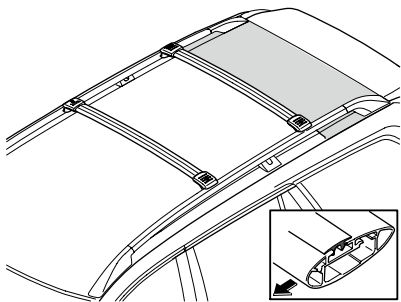

- Make sure that the load carrier is positioned in the right direction on the rails. The load carriers can be positioned anywhere along the rails. The longer load carrier should be in the front.

i	NOTE
<p>On XC90s without load, the front load carrier should be positioned approximately 200 mm in front of the centre rail foot and rear load carrier opposite the centre and rear rail foot to minimise wind noise.</p>	

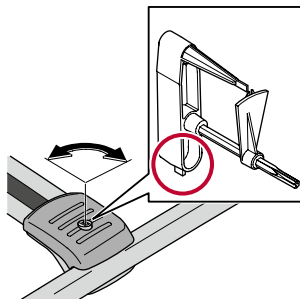

- Use the lug on the torque wrench or the car's ignition key to detach and secure the cover. Turn a 1/4 of a turn.

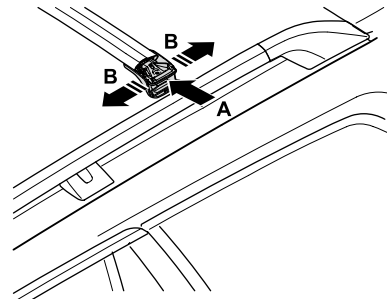

- Press in the end (A) of the load carrier and slide it carefully into position (B) so as not to scratch the rails.
- Ensure that the load carrier is straight above the car.
- Check that the load carrier extends properly along the rails.

Removing load carriers

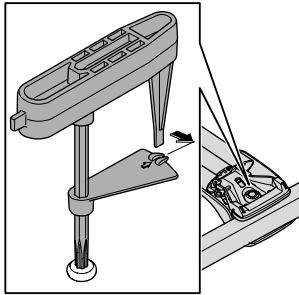

G030014

- Screw the load carrier into place.
- Tighten the screws until the indicator on the handle is opposite the two markings. Then the correct tightening torque of 6 Nm has been reached.



IMPORTANT

Check that the load carriers are secure by rocking them.

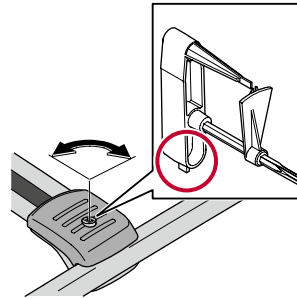

G030012

- Use the lug on the torque wrench or the car's ignition key to detach and secure the cover. Turn a 1/4 of a turn.
- Slacken off all screws.
- Press in the end (A) of the load carrier.
- Lift the load carriers up and out from the rails.

Safety instructions

i	NOTE
<p>Under no circumstances must the maximum permitted roof load and total weight of the car be exceeded (see the car's owner's manual). Maximum permitted roof load is based on the total of the load carriers' own weight, accessories and load.</p>	

i	NOTE
<p>Distribute the load evenly over the loading surface, with as low a centre of gravity as possible, and secure it so that it cannot come loose.</p>	

i	NOTE
<p>Check the position and securement of the load at regular intervals.</p>	

i	NOTE
<p>Check the screw joints and mountings after a short distance. If necessary, tighten to the torque prescribed. Check at regular intervals.</p>	

i	NOTE
<p>The driving characteristics and the vehicle's sensitivity to side winds are changed by loads on the roof. Adapt the speed to the vehicle's load (max. 130 km/h/80 mph). The applicable speed limits and other traffic regulations must always be observed.</p>	

i	NOTE
<p>For the safety of other road users and to save energy, the load carriers should be removed when not in use.</p>	

Montering av lastbågarna med fyrkantsprofil

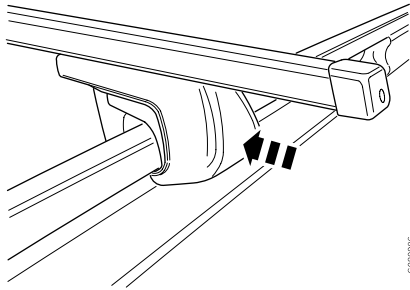

- Placera lastbågarna löst på railsen. Justera profilen i sidled så den sticker ut lika mycket på båda sidorna.

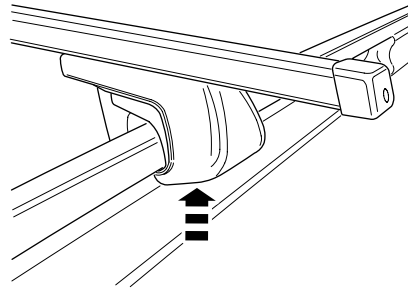

- När placering och utsticken är rätt så trycks fästena inåt och uppåt.



TIPS

Det är lättast att flytta profilen genom att trycka den från dig.

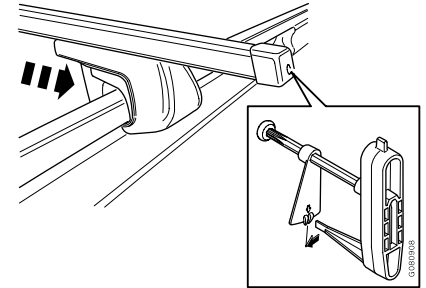

- För in momentnyckeln i lasthållarens gavel och skruva åt tills fästena låser om railsen.
- Gör motsvarande för de andra fästena.
- Dra åt skruvarna i lastbågarnas gavlar tills indikatorn på handtaget är mitt emot de två markeringarna. Korrekt åtdragningsmoment på 4 Nm har då uppnåtts.

Montering av lasthållare med T-spår

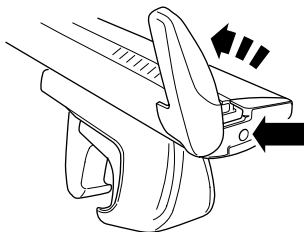

06900009

- För lasthållarna med T-spår gäller samma monteringsförfarande som för lasthållarna med fyrkantsprofil, men med undantaget att änden måste öppnas för att komma åt skruven till fästet.



VIKTIGT

Kontrollera att lasthållarna sitter fast ordentligt genom att rycka i dem.

Demontering av lastbågar

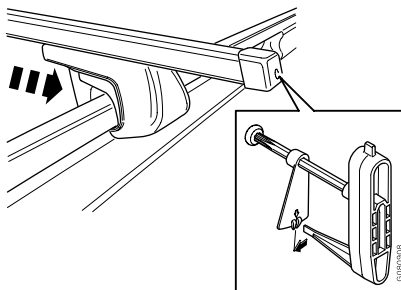

- För in momentnyckeln i lasthållarens gavel och lossa skruvarna tills fästena lossnar.

Montering av lasthållare med vingprofil

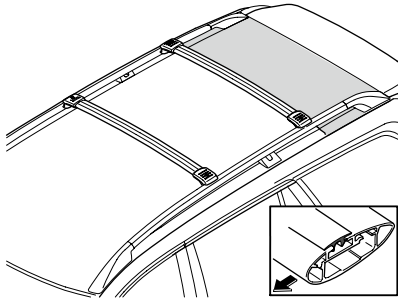

- Se till att lastbågen är placerad i rätt riktning på railsen. Lastbågarna kan placeras var som helst längs railsen. Den längre lastbågen bör vara placerad framtill.

i OBS

På XC90 utan last bör främre lasthållare placeras ca 200 mm framför mittre railsfot och bakre lasthållare mitt emellan mittre och bakre railsfot för att minimera vindbrus.

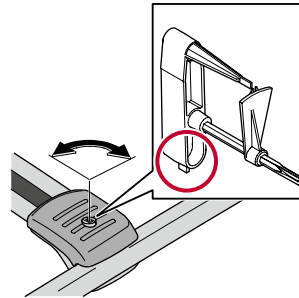

- Använd tappen på momentnyckeln eller bilens startnyckel för att lossa och skruva fast kåpan. Vrid 1/4 varv.

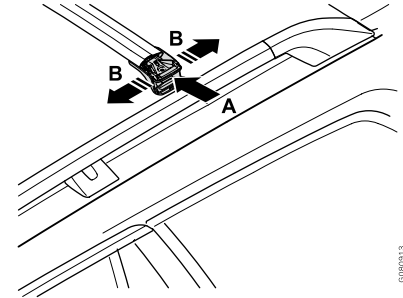

- Tryck in lasthållarens ände (A) och skjut den försiktigt på plats (B) så det inte blir repor på railsen.
- Se till att lasthållaren sitter rakt över bilen.
- Kontrollera att lasthållaren skjuts ut ordentligt mot railsen.

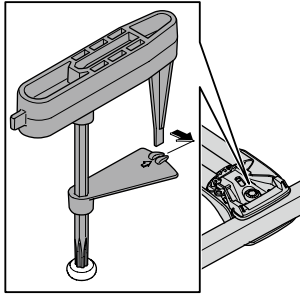

GG80014

- Skruva fast lasthållaren.
- Dra åt skruvarna till dess att indikatorn på handtaget är mitt emot de två markeringarna. Då har korrekt åtdragningsmoment på 6 Nm uppnåtts.



VIKTIGT

Kontrollera att lasthållarna sitter fast ordentligt genom att rycka i dem.

Demontering av lastbågar

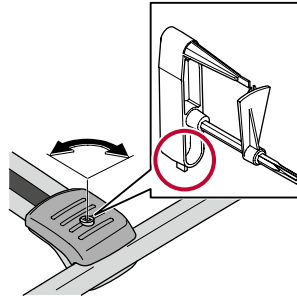

GG80012

- Använd tappen på momentnyckeln eller bilens startnyckel för att lossa och skruva fast kåpan. Vrid 1/4 varv.
- Lossa på alla skruvar.
- Tryck in lasthållarens ände (A).
- Lyft upp och ur lasthållarna från railsen.

Säkerhetsanvisningar

i	OBS
Den maximalt tillåtna taklasten och bilens totalvikt får under inga omständigheter överskridas (se bilens instruktionsbok). Maximal tillåten taklast baseras på summan av lastbågarnas egenvikt, tillbehör och last.	

i	OBS
Fördela lasten jämnt över lastytan, med så låg tyngdpunkt som möjligt, och spänn fast den så att den inte kan lossna.	

i	OBS
Kontrollera lastens läge och fastspänning med jämna mellanrum.	

i	OBS
Kontrollera skruvförbanden och infästningarna efter en kort körsträcka. Dra vid behov åt med angivet åtdragningsmoment. Kontrollera med jämna mellanrum.	

i	OBS
Lasten på taket förändrar köregenskaperna och bilens känslighet för sidvind. Anpassa hastigheten till bilens last (max. 130 km/h/80 mph). Gällande hastighetsbegränsningar samt övriga trafikregler måste alltid följas.	

i	OBS
För andra trafikanters säkerhet och för att spara energi bör lasthållarna tas bort när de inte används.	

Neliöprofiilista valmistettujen taakkatelineiden asennus

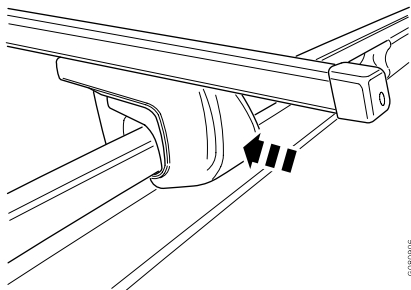

- Aseta taakkatelineet kevyesti kiskoille. Säädä profiilia sivusuunnassa siten, että se tulee yhtä paljon ulos molemmilla puolilla.

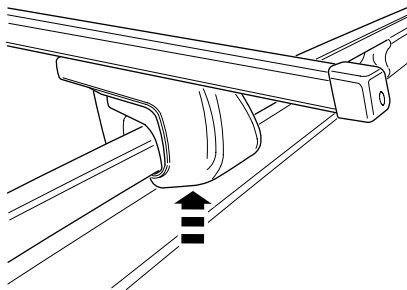

- Kun sijainti ja ulkonemat ovat oikeat, painakaa kiinnikkeitä sisään- ja ylöspäin.



VIHJEITÄ

Profiilia on helpompi siirtää, jos painatte sitä itsestänne pois päin.

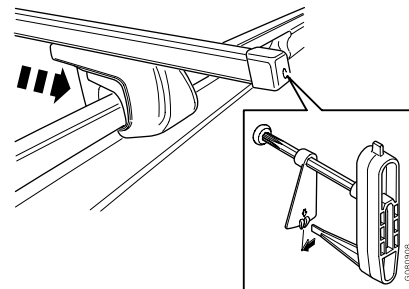

- Asettakaa momenttiavain taakkatelineen pätyyn ja kiristäkää kunnes kiinnikkeet lukkiutuvat kiskojen ympärille.
- Tehkää samoin muiden kiinnikkeiden kohdalla.
- Kiristä taakkatelineiden päissä olevat ruuvit, kunnes kahvassa oleva osoitin on kahden merkinnän kohdalla. Tällöin on saavutettu oikea 4 Nm:n kiristysmomentti.

T-urilla varustettujen taakkatelineiden asennus

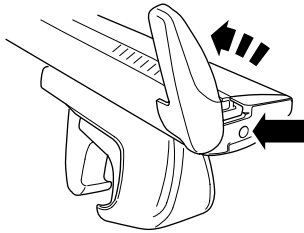

0698099

- T-urilla varustettuja taakkatelineiden asennus tapahtuu kuten neliöprofiilista valmistettujen taakkatelineiden, mutta sillä erolla että päät on avattava, jotta päästään käsiksi kiinnikkeen ruuviin.

! TÄRKEÄÄ

Nykäiskää taakkatelineitä varmistaaksenne, että ne ovat kunnolla kiinni.

Taakkatelineiden irrotus

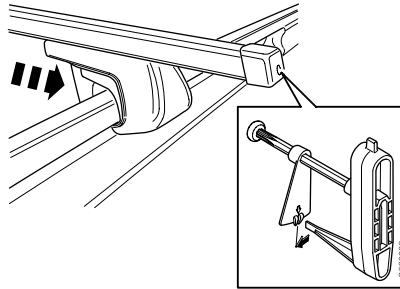

- Asettakaa momenttiavain taakkatelineen pätyyn ja löysätkää ruuveja, kunnes kiinnikkeet irtoavat.

fi-FI

Siipiprofiilista valmistettujen taakkatelineiden asennus

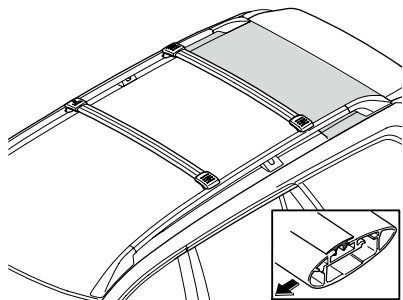

- Varmista, että taakkatelineet on sijoitettu kiskoille oikeasuuntaisesti. Taakkatelineet voidaan sijoittaa mihin tahansa kohtaan kiskoilla. Pidemmän taakkatelineen tulee olla edessä.

i	HUOM
<p>Ilman kuormaa olevassa XC90-mallissa etummainen taakkateline on asetettava noin 200 mm keskimmäisen kiskojalan eteen ja taempi taakkateline keskimmäisen ja takimmaisen kiskojalan väliin tuulensuhinan minimoimiseksi.</p>	

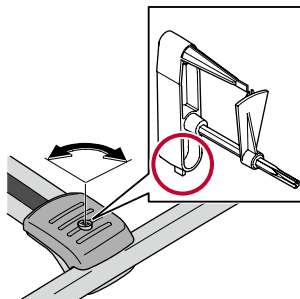

- Käytä momenttiavaimen tappia tai auton käynnistysavainta suojuksen irrottamiseksi ja kiinnittämiseksi. Käännä 1/4 kierrosta.

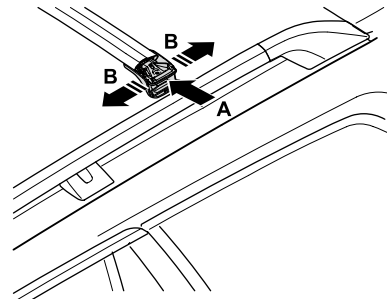

- Paina taakkatelineen pää (A) sisään ja työnnä se varovasti paikalleen (B) siten, että kattokiskoihin ei synny naarmuja.
- Tarkista, että taakkatelineet kulkevat suorassa auton yli.
- Tarkista, että taakkatelineet ovat hyvin kiskoa vasten.

Taakkatelineiden irrotus

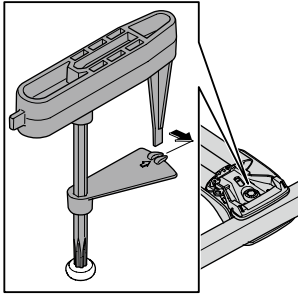

G030014

- Ruuvaa taakkatelineet kiinni.
- Kiristä ruuveja, kunnes kahvassa oleva osoitin on kahden merkinnän kohdalla. Tällöin on saavutettu oikea 6 Nm:n kiristysmomentti.



TÄRKEÄÄ

Nykäiskää taakkatelineitä varmistaaksenne, että ne ovat kunnolla kiinni.

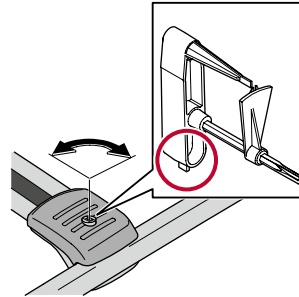

G030012

- Käytä momenttiavaimen tappia tai auton käynnistysavainta suojuksen irrottamiseksi ja kiinnittämiseksi. Käännä 1/4 kierrosta.
- Löysää kaikki ruuvit.
- Paina taakkatelineen pää (A) sisään.
- Nosta taakkatelineet ylös ja pois kattokiskoista.

Turvaohjeet

i	HUOM
<p>Auton suurinta sallittua kattokuormaa ja kokonaispainoa ei saa missään tapauksessa ylittää (katso auton käyttöopas). Suurin sallittu kattokuorma perustuu taakkatelineiden oman painon, lisävarusteiden ja kuorman yhteismäärään.</p>	

i	HUOM
<p>Jaa kuorma tasaisesti kuormausalalle säilyttäen painopiste mahdollisimman alhaalla ja kiinnitä se kunnolla niin, ettei se pääse irtoamaan.</p>	

i	HUOM
<p>Tarkista kuorman asento ja kiinnitys säännöllisin välein.</p>	

i	HUOM
<p>Tarkista ruuvien kiinnitykset ja kiinnikkeet lyhyen ajomatkan jälkeen. Kiristä tarvittaessa ohjeen mukaiseen kiristysmomenttiin. Tarkasta säännöllisin välein.</p>	

i	HUOM
<p>Kattokuorma muuttaa auton ajo-ominaisuuksia ja herkkyyttä sivutuulelle. Sovita nopeus auton kuorman mukaan (max. 130 km/h/80 mph). Voimassa olevia nopeusrajoituksia ja muita liikennesääntöjä on aina noudatettava.</p>	

i	HUOM
<p>Muiden liikenteessä oljoiden turvallisuuden kannalta ja energian säästämiseksi taakkatelineet tulee poistaa, kun niitä ei käytetä.</p>	

V O L V O